

TASKI

swingo 150E

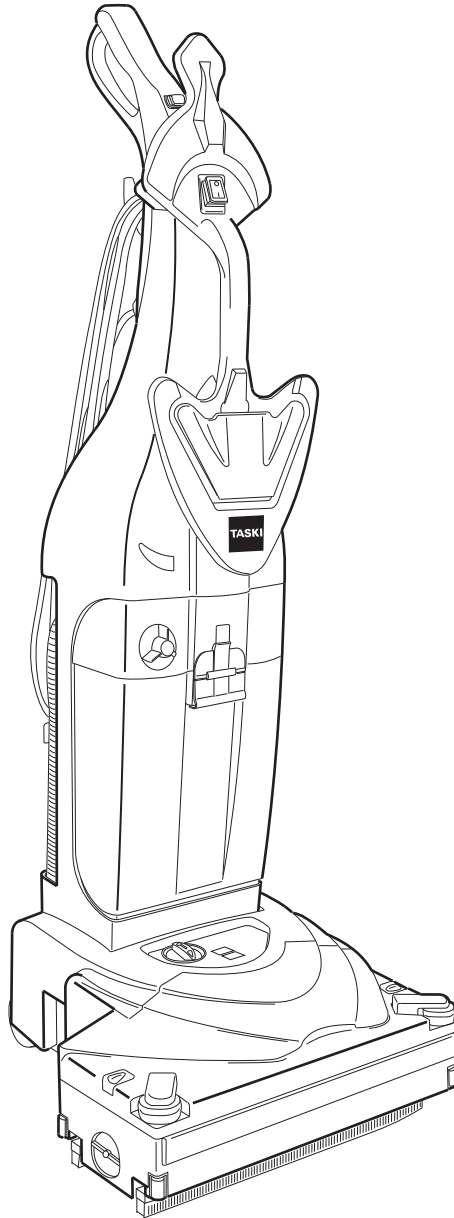

AR .2
BG 14
CS .27
DA .40
DE .53
EN .66

ES .79
ET .92
FI ...105
FR .118
GR 132
HR .146

HU .159
IT ...172
LT ..185
LV .198
NL .211
NO 224

PL ..237
PT .250
RO .263
SK .277
SL ..290
SV .303

TR .316
ZH .329

AR
BG
CS
DA
DE
EN
ES
ET
FI
FR
GR
HR
HU
IT
LT
LV
NL
NO
PL
PT
RO
SK
SL
SV
TR
ZH



EO Декларация за съответствие	EU Vaatimustenmukaisuusvakuutus	EUkonformitetserklæringen	ES vyhlášení o zhode
Prohlášení o shodě EU	Déclaration de conformité UE	Deklaraciji zgodności EU	AB Uygunluk Beyanı
EU-overensstemmelseserklæring	EU izjava o sukladnosti	Declaração de Conformidade da UE	Izjava o usaglašenosti sa standardima EU
EG-Konformitätserklärung	EK-megfelelőségi nyilatkozat	Declarație de conformitate	
Δήλωση συμμόρφωσης EK	Dichiarazione di Conformità UE	Заявление о соответствии стандартам EC	
EU Declaration of Conformity	EK atbilstības deklarācija	EU-konformitetsförklaringen	
EÜ vastavusdeklaratsioon	EB atitikties deklaracija	Izjava EU o skladnosti	
Declaración de Conformidad UE	EU-conformiteitsverklaring		

Product: Scrubber drier for commercial use
swingo 150

Type: CO150.5

Serial Number: Refer to the rating label on the machine

Trademark:



Manufacturer

Diversey Europe Operations B.V., Maarssenbroeksedijk 2, NL - 3542 DN Utrecht

Produced by

Lindhaus SRL, Via Belgio 22 Zona Ind., 35127 Padova - Italy

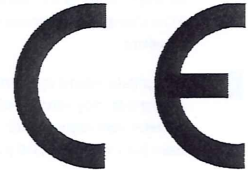

BG Декларираме, че посочените по-горе модели са произведени съгласно следните директиви и стандарти. При изменение на продукта, което не е съгласувано с нас, тази декларация губи своята валидност.

CZ Tímto prohlašujeme, že výše uvedené modely byly vyrobeny ve shodě s následujícími směrnici a normami. V případě změny výrobku, která nebyla námi odsouhlasena, ztrácí toto prohlášení svou platnost.

DA Hermed erklærer vi, at ovenstående modeller er blevet fremstillet i henhold til følgende retningslinjer og standarder. I tilfælde af ændringer af produktet, som vi ikke har godkendt, bortfalder gyldigheden af denne erklæring.

DE Hiermit erklären wir, dass die oben erwähnten Modelle gemäß den folgenden Richtlinien und Normen hergestellt wurden. Bei einer nicht mit uns abgestimmten Änderung des Produktes verliert diese Erklärung ihre Gültigkeit.

EL Με την παρούσα δηλώνουμε ότι τα παραπάνω αναφερόμενα μοντέλα έχουν κατασκευαστεί σύμφωνα με τις ακόλουθες Οδηγίες και τα ακόλουθα πρότυπα. Σε περίπτωση τροποποίησης του προϊόντος χωρίς τη συγκατάθεση μας, η παρούσα δήλωση θα καταστεί άκυρη.

ET Käesolevaga kinnitame, et ülalpool nimetatud mudelid on toodetud vastavuses järgmistele direktiividele ja standarditele. Käesolev kinnitus kaotab kehtivuse, kui toodet muudetakse meiega kooskõlastamata.

EN We herewith declare that the aforementioned models were manufactured in accordance with the following guidelines and standards. In the event of a product amendment which was not cleared by us, this declaration shall no longer be valid.

ES Por la presente, declaramos que los modelos arriba indicados fueron fabricados conforme a las siguientes directivas y normas. En caso de realizar una modificación no autorizada por nosotros, esta declaración pierde su validez.

FI Täten vakuutamme, että yllä mainitut mallit on valmistettu seuraavien direktiivien ja normien mukaisesti. Mikäli tuotetta muutetaan ilman meidän antamaa lupaa, tämä ilmoitus lakkaa olemasta voimassa.

FR Nous déclarons par la présente que les modèles susmentionnés ont été fabriqués selon les directives et normes suivantes. Cette déclaration perd sa validité si le produit est modifié sans notre consentement.

HR Ovime izjavljujemo da smo gore navedene modele proizveli prema sljedećim direktivama i normama. U slučaju neovlaštene izmjene proizvoda prestaje valjanost ove izjave.

HU Ezennel kijelentjük, hogy a fent említett modellek az alábbi előírásoknak és szabványoknak megfelelően készültek. Amennyiben olyan módosítás történik a terméken, amelyet előzetesen nem egyeztettek velünk, akkor a jelen nyilatkozat érvényét veszti.

IT Con la presente dichiariamo che i modelli citati sopra sono stati realizzati conformemente alle seguenti norme e direttive. In caso di modifica del prodotto senza la nostra autorizzazione, questa dichiarazione non sarà più valida.

LV Ar šo apliecinām, ka iepriekš minētie modeļi ir izgatavoti atbilstoši šādām direktīvām un normatīviem. Ja tiek veikta ar mums nesaskaņota izstrādājuma izmaiņošana, šī deklarācija nav derīga.

LT Pareiškiame, kad minėti modeliai buvo pagaminti vadovaujantis nurodytomis direktyvomis ir standartais. Ši deklaracija netenka galios, jei gaminys pakeičiamas nesuderinus jo pakeitimų su mumis.

NL Hiermee verklaren we dat de hierboven vermelde modellen in overeenstemming met de volgende richtlijnen en normen worden vervaardigd. In geval van een niet met ons overeengekomen wijziging van het product, verliest deze verklaring haar geldigheid.

NO Vi erklærer herved at de ovennevnte modellene er produsert iht. følgende retningslinjer og standarder. Ved endringer av produkter som ikke er godkjent fra oss, bortfaller denne erklæringen.

PL Niniejszym deklarujemy, że wyżej wymienione modele zostały wyprodukowane zgodnie z niżej wymienionymi dyrektywami i normami. W przypadku dokonania niezgodnych z nami zmian w produkcji niniejsza deklaracja traci ważność.

PT Por este meio declaramos que os modelos acima mencionados foram fabricados de acordo com as seguintes directivas e normas. Em caso de uma alteração do produto que não tenha sido autorizada por nós, esta declaração perde a sua validade.

RO Prin prezenta declarăm că modelele menționate mai sus, sunt produse în conformitate cu următoarele directive și norme. La o modificare a produsului care nu a fost aprobată de noi în prealabil, această declarație își pierde valabilitatea.

RU Настоящим мы заявляем, что указанные выше модели изготовлены в соответствии с требованиями следующих Директив и стандартов. В случае несогласованного с нами изменения изделия настоящее заявление становится недействительным.

SL Izjavljamo, da so bili zgoraj navedeni modeli izdelani v skladu z navedenimi smernicami in normami. V primeru spremembe izdelka, ki ni bila potrjena z naše s strani, ta izjava ni več veljavna.

SK Týmto vyhlasujeme, že uvedené modely boli vyrobené v zhode s nasledujúcimi smernicami a normami. V prípade zmeny výrobku, ktorá s nami nebola konzultovaná, stráca toto vyhlásenie svoju platnosť.

SV Härmed förklarar vi att ovan nämnda modell uppfyller följande riktlinjer och normer. Vid av oss ej godkända ändringar på produkten upphör denna förklaring att gälla.

TR Yukarıda belirtilen modellerin aşağıdaki yönergeler ve standartlara uygun olduğunu beyan ederiz. Üründe yapılan herhangi bir değişikliktir bu beyanı geçersiz kılar.

YU Ovim putem izjavljujemo da su gore navedeni modeli proizvedeni u skladu sa sledećim smernicama i standardima. U slučaju izmena na proizvodu koje nisu dogovorene s nama, ova izjava ne važi.

Applicable EU Directives:

Directive 2014/30/EU | Directive 2014/35/EU

Harmonised standards:

EN 60335-1: 2012+A11: 2014 / EN 60335-2-2:2010+A11: 2012+A1:2013 / EN 62233: 2008 / EN 55014-1: 2000+A1: 2001+A2: 2002 / EN 61000-3-2: 2000+A2: 2005 / EN 61000-3-3: 1995+A1: 2001+A2: 2005 /

BG	Предприети са вътрешни мерки, за да се гарантира, че продуктите винаги съответстват на изискванията на най-новите регламенти на ЕС и стандартите, които са действащи в момента.	FR	Des mesures internes ont été prises pour garantir que les produits répondent toujours aux exigences des règlements les plus récents de l'UE et aux normes actuellement en vigueur.	PT	Foram tomadas medidas internas para assegurar que os produtos cumprem sempre os requisitos dos mais recentes regulamentos da UE e os padrões actualmente em vigor.
CZ	Byla přijata interní opatření, jejichž cílem je zabezpečit, aby výrobky vždy odpovídaly požadavkům nejnovějších pravidel EU a norem, které jsou v současnosti používány.	HR	Produzete su interne mjere koje osiguravaju da proizvodi uvijek ispunjavaju zahtjeve najnovijih propisa i trenutno važećih normi EU-a.	RO	S-au luat măsuri interne pentru a asigura faptul că produsele corespund întotdeauna cerințelor ultimelor directive UE și normelor în vigoare.
DA	Der skal træffes interne foranstaltninger for at sikre, at produktet altid lever op til kravene i de nyeste EU-direktiver og de gældende standarder.	HU	A vállalaton belül megtejtük a megfelelő intézkedéseket, hogy a termék minden esetben megfeleljenek a legújabb uniós előírásoknak és az aktuális használatban lévő szabványoknak.	RU	Внутренние меры приняты с целью обеспечения постоянного соответствия изделий требованиям последних директив ЕС и применяющихся в настоящее время стандартов.
DE	Es wurden interne Massnahmen ergriffen, um sicherzustellen, dass die Produkte in jedem Fall den Anforderungen der aktuellen EU-Vorschriften sowie den aktuell geltenden Normen entsprechen.	IT	Sono state prese misure interne per assicurare che i prodotti siano sempre conformi ai requisiti degli ultimi regolamenti UE e agli standard attualmente vigenti.	SL	S sprejetimi notranjimi ukrepi zagotavljamo, da so izdelki vedno v skladu s predpisi EU in trenutno veljavnimi standardi.
EL	Έχουν ληφθεί εσωτερικά μέτρα, προκειμένου να διασφαλιστεί ότι τα προϊόντα θα πληρούν πάντα τις απαιτήσεις των πιο πρόσφατων Κανονισμών της ΕΕ και των εφαρμοζόμενων προτύπων.	LV	Izstrādājumu pastāvīga atbilstība jaunāko EK normatīvu un spēkā esošo standartu prasībām tiek nodrošināta, veicot iekšējos pasākumus.	SK	Prijali sa interné opatrenia, ktorých cieľom je zabezpečiť, aby výrobky vždy zodpovedali požiadavkám najnovších pravidiel EÚ a nariadeniam používaných v súčasnosti.
ET	Selleks, et alati tagada toodete vastavus uusimate ELi määruste ja praegu kehtivate standarditega, on võetud sisemeetmeid.	LT	Buvo imtasi vidaus priemonių siekiant užtikrinti, kad gaminiai visuomet atitiktų naujausių ES reglamentų ir šiuo metu taikomų standartų reikalavimus.	SV	Interna åtgärder har vidtagits för att försäkra att produkterna alltid uppfyller kraven i de senaste EU-bestämmelserna och de aktuella standardmåten.
EN	Internal measures have been taken to ensure that the products always correspond to the requirements of the latest EU Regulations and the standards that are currently in use.	NL	Er werden interne maatregelen genomen om te verzekeren dat de producten steeds in overeenstemming zijn met de vereisten van de laatste EU-verordeningen en de normen die momenteel in gebruik zijn.	TR	Ürünün daima son AB Yönergeleri ve yürürlükteki standartların gerekliliklerine uygun olması için dahilî önlemler alınmıştır.
ES	Se han adoptado medidas internas para garantizar que los productos siempre cumplen con los requisitos de los últimos reglamentos de la UE y las normas que se aplican actualmente.	NO	Det har blitt implementert interne tiltak for å sikre at produktet alltid er i samsvar med kravene til de nyeste EU-bestemmelsene og standardene som brukes til enhver tid.	YU	Preduzete su interne mere da se obezbedi da proizvodi uvek odgovaraju zahtevima najnovijih propisa EU i standardima koji su trenutno u upotrebi.
FI	Sisäisiä ohjeita ja toimenpiteitä on noudatettu sen varmistamiseksi, että tuote vastaa aina viimeisimpien EU-asetusten vaatimuksia ja voimassaolevia standardeja.	PL	Podjęto wewnętrzne działania w celu zagwarantowania, że produkty będą zawsze spełniać wymagania aktualnie obowiązujących przepisów unijnych i norm.		

Authorized signatory:

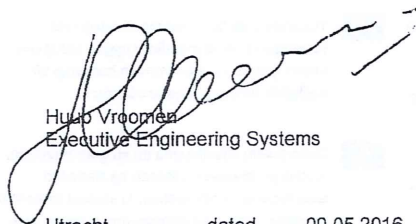
Huub Vroomen
Executive Engineering Systems
Utrecht, dated 09.05.2016

Sealed Air
Re-imagine™
Diversey Europe Operations BV
Maarssenbroeksedijk 2
3542 DN Utrecht
The Netherlands

Responsible for technical file:

Angelo Sabatino
Mgr Regulatory Affairs
Diversey Europe B.V., Utrecht
Zweigniederlassung Münchwilen
Eschlikonerstrasse
9542 Münchwilen - Switzerland

CE first applied: 03.2009

The signatories act on behalf of company management and with full power of attorney.

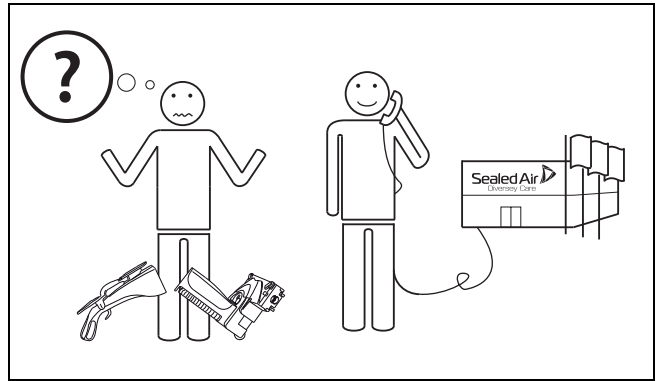
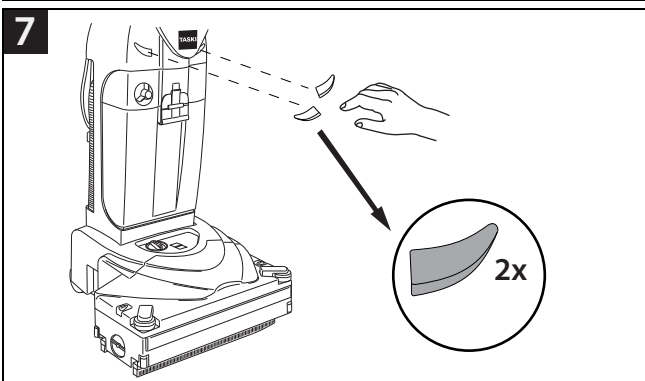
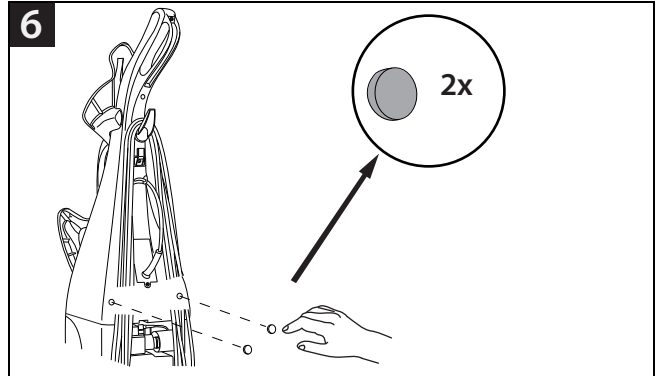
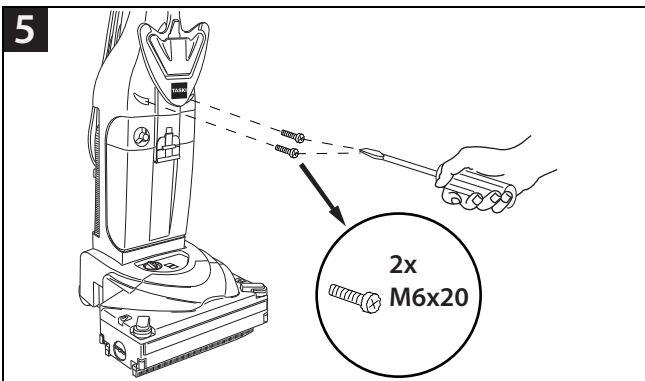
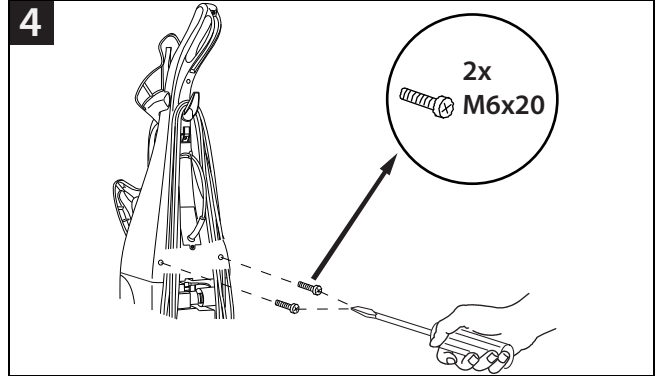
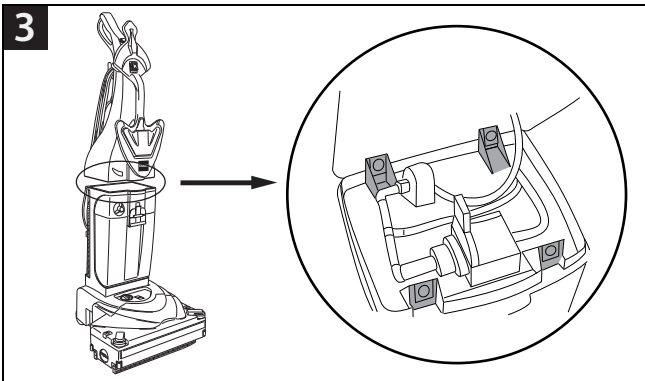
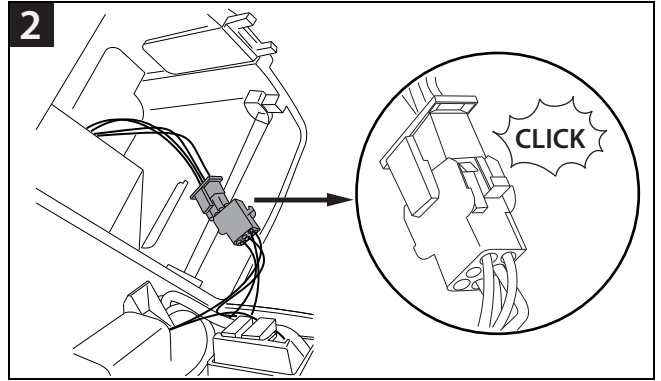
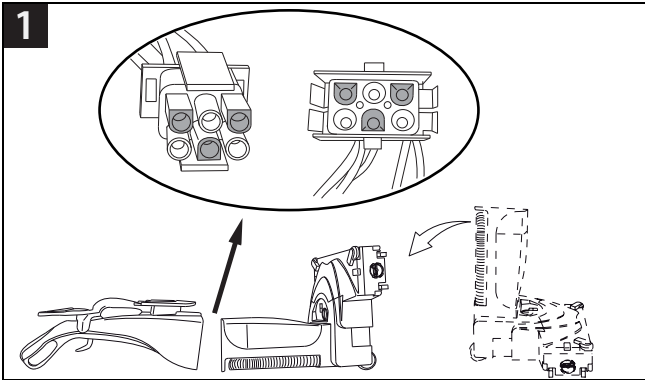

ترجمة التعليمات الأصلية للاستخدام

هدف الاستخدام

ويهدف الجهاز للاستخدام التجاري (على سبيل المثال، في الفنادق والمدارس والمستشفيات والمصانع ومراكز التسوق والمكاتب، الخ). مع مراعاة الامتثال الصارم لتعليمات الاستخدام، وتستخدم هذه الآلات لتنظيف الرطب الأرضيات الصلبة. وقد صممت هذه الأجهزة خصيصا للاستخدام في المناطق الداخلية.

تحذير:

يجب عدم استخدام الجهاز لتلميع، التزيت، وتطبيق الشمع، وتنظيف السجاد أو إزالة الغبار. تنظيف الرطب الباركيه والأرضيات الخشبية مع هذا الجهاز هو على مسؤوليتك الخاصة.



خطر:

سوف تغييرات على الجهاز التي لم تصرح دايفرسي يؤدي إلى انتهاء علامات السلامة وفقا CE. استخدام الجهاز لأغراض أخرى غير الغرض المقصود يمكن أن تسبب إصابات للأشخاص، وتلف الجهاز وبيئة العمل. ومثل هذه الحالات عادة ما تؤدي إلى إنهاء أي ضمانات، ومطالبات الضمان المحتملة.



ارشادات السلامة

نظرا لتصميمها والبناء، آلات TASKI تتوافق مع متطلبات الصحة والسلامة الأساسية ذات الصلة لتوجيهات المفوضية الأوروبية. وبالتالي لديهم علامة CE.

خطر:

الآلة يمكن أن تستخدم فقط من قبل الأشخاص الذين يتم تدريبهم بشكل كاف لاستخدام الجهاز أو الذين قدموا دليلا على مهاراتهم فيما يتعلق باستخدام الآلة والذي كلف صراحة على استخدام الجهاز.



خطر:

و يجب عدم استخدام الجهاز من قبل الأشخاص الذين يعانون من انخفاض القدرات البدنية الحسية والعقلية، بما في ذلك الأطفال أو الأشخاص الذين يفتقرون إلى الخبرة أو المعرفة. يجب أن يكون الأطفال تحت الاشراف للتأكد من أنها لا تلعب مع الجهاز.



خطر:

لا تستخدم الجهاز في الغرف حيث يتم تخزين المواد المتفجرة أو القابلة للاشتعال عالية (مثل الغاز والمذيبات وقود التدفئة والغبار، الخ) أو معالجتها. هذه المواد يمكن ان تشتعل بواسطة المكونات الميكانيكية والكهربائية للمكنه



خطر:

لا تستخدم آلة التنظيف لشطف المواد السامة والخطرة والكاوية أو المهيجة (الغبار الخطير على سبيل المثال،). نظام التنفية لا يصفى بشكل ملائم خارج هذه الأنواع من المواد. الآثار المحتملة على صحة المستخدم أو الطرف الثالث لا يمكن استبعاده.



خطر:

الانتفات إلى الوضع المحلي وكذلك للطرف الثالث والأطفال! على مقربة من البقع العمياء مثل الأبواب أو المنحنيات على وجه الخصوص، من المهم الحد من السرعة.



الحذرا!

دائما قراءة تعليمات الاستعمال و تعليمات السلامة قبل استخدام الجهاز لأول مرة.

يجب أن تبقى تعليمات الاستخدام في مكان آمن و يمكن الوصول إليها بشكل جيد بحيث يمكنك الرجوع إليها في أي وقت.

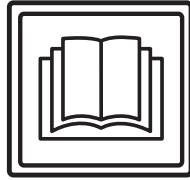

المجموعات:

خطر:

هذه الإشارة تدل على معلومات هامة الفشل في إتباع هذه التعليمات ينتج عنه خطر على الأشخاص أو إلحاق أضرار جسمية في الممتلكات



تحذير:

هذه الإشارة تدل على معلومات هامة الفشل في إتباع هذه التعليمات ينتج عنه أخطاء وأضرار في الممتلكات



تلميح:

هذه الإشارة تدل على معلومات هامة حول الإستخدام الفعال للمنتج الفشل في إتباع هذه التعليمات ينتج عنه أخطاء



تتضمن إرشادات لخطوات العمل التي يجب أن تنفذ في النظام

محتوى

3	هدف الاستخدام.....
3	ارشادات السلامة.....
4	منتجات التنظيف.....
4	وثائق أخرى.....
5	التصميم الهيكلي.....
6	قبل التكليف.....
8	بدء العمل مع الجهاز.....
9	نهاية التشغيل.....
11	الخدمة والصيانة والرعاية.....
12	الأعطال.....
12	البيانات الفنية.....
12	ملحقات.....
13	النقل.....
13	التخلص.....
13	حجم الجهاز.....

**تحذير:**

يمنع إغلاق المقبس الكهربائي أو فصل سلك الرئيسي (مزود الطاقة) بأيدي مبلولة .

**خطر:**

لا تنقل الأشخاص والأشياء الأخرى بهذا الجهاز.

**تحذير:**

تأكد من أن الفولطية (التيار الكهربائي) ذكر على الملصق الجهاز هو نفس تصنيف الجهد من مأخذ التوصيل!

**خطر:**

في حالة حدوث خلل أو عيب أو بعد اصطدام أو سقوط، يجب أن يتم فحص الجهاز عن طريق خبير مؤهل قبل إعادة تشغيل. ونفس الاجراء في حالة ترك الماكينة خارجا او غمرت في الماء او تعرضت للرطوبة

**تحذير:**

الحرص على عدم تلف السلك إمدادات الطاقة عن طريق تناوب أدوات (فرش، وقطع قماش أو ما شابه ذلك)، ممن تعيد اوتمزيق أو إتلاف سلك إمدادات الطاقة من خلال الحرارة، الزيت ، أو الأشياء الحادة!

**خطر:**

يجب وقف المكينه عن العمل فوراً في حاله عطلها لتأمين الاجزاء الاخرى ذات الصلة مثل اغطيه الفرشاه والاسلاك الرئيسييه أو تغطيه الاجزاء الذي يمكن الوصول لها لانقاذها

**تحذير:**

في حالة رغوّة أو تسرب السائل من الجهاز ، عليك القيام باطفاء وحدة الشفط على الفور .

**خطر:**

الماكينة لا يجب ان تتوقف او تخزن علي منحدر

**تحذير:**

تم تصميم آلات و أجهزة TASKI مثل بعض المخاطر الصحية الناجمة عن انبعاثات ضوضاء أو اهتزازات يمكن استبعادها باستخدام المناسب لها شاهد المعلومات الفنية على الصفحة 12.

**خطر:**

يجب ان تغلق الماكينة قبل اي عمل ينفذ فيها

منتجات التنظيف**تلميح:**

الات TASKI مصممة بطريقة افضل لتأجج تنظيف يمكن تحقيقه اذا TASKI منتجات التنظيف. قد تسبب منتجات التنظيف الأخرى الأعطال والأضرار التي لحقت الجهاز أو البيئة. ولذلك، فإننا نوصي باستخدام الحصري لمنتجات التنظيف TASKI. الاعطال الناجمة عن منتجات التنظيف غير لائقة لا تغطيها الكفالة.

**خطر:**

لا تستخدم الجهاز في غرفة مع التداخل الكهرومغناطيسي العالي (الضباب الدخاني الكهربائي).

**تحذير:**

يجب حماية الجهاز من الاستخدام غير المصرح به . لذلك، الحفاظ على الجهاز في غرفة مقفلة قبل مغادرتها.

**تحذير:**

العمل والحفاظ على الجهاز في بيئة جافة وقليلة الغبار في درجات حرارة تتراوح بين 10+ و 35+ درجة فقط .

**تحذير:**

ويسمح لخبراء المصرح لهم فقط الذين هم على علم بكل تعليمات السلامة ذات الصلة لهذا الجهاز لإصلاح قطع غيار الآلات الميكانيكية أو الكهربائية .

**تحذير:**

فقط أدوات (فرش ،لبادة ما شابه ذلك) المحددة في هذه التعليمات للاستخدام في الاكسسوارات، أو يمكن استخدامها التي كتبها مستشار TASKI . أي فرش أخرى قد تضعف من سلامة و وظائف الجهاز.

**تحذير:**

الأنظمة الوطنية للحماية الشخصية و الوقاية من الحوادث ، يجب مراعاتها باستمرار كذلك إرشادات الشركة المصنعة لاستخدام حلول التنظيف .

وثائق أخرى**تلميح:**

يتم توفير المخطط الكهربائي لهذا الجهاز في قائمة قطع الغيار. يرجى الاتصال بخدمة العملاء للحصول على مزيد من المعلومات.

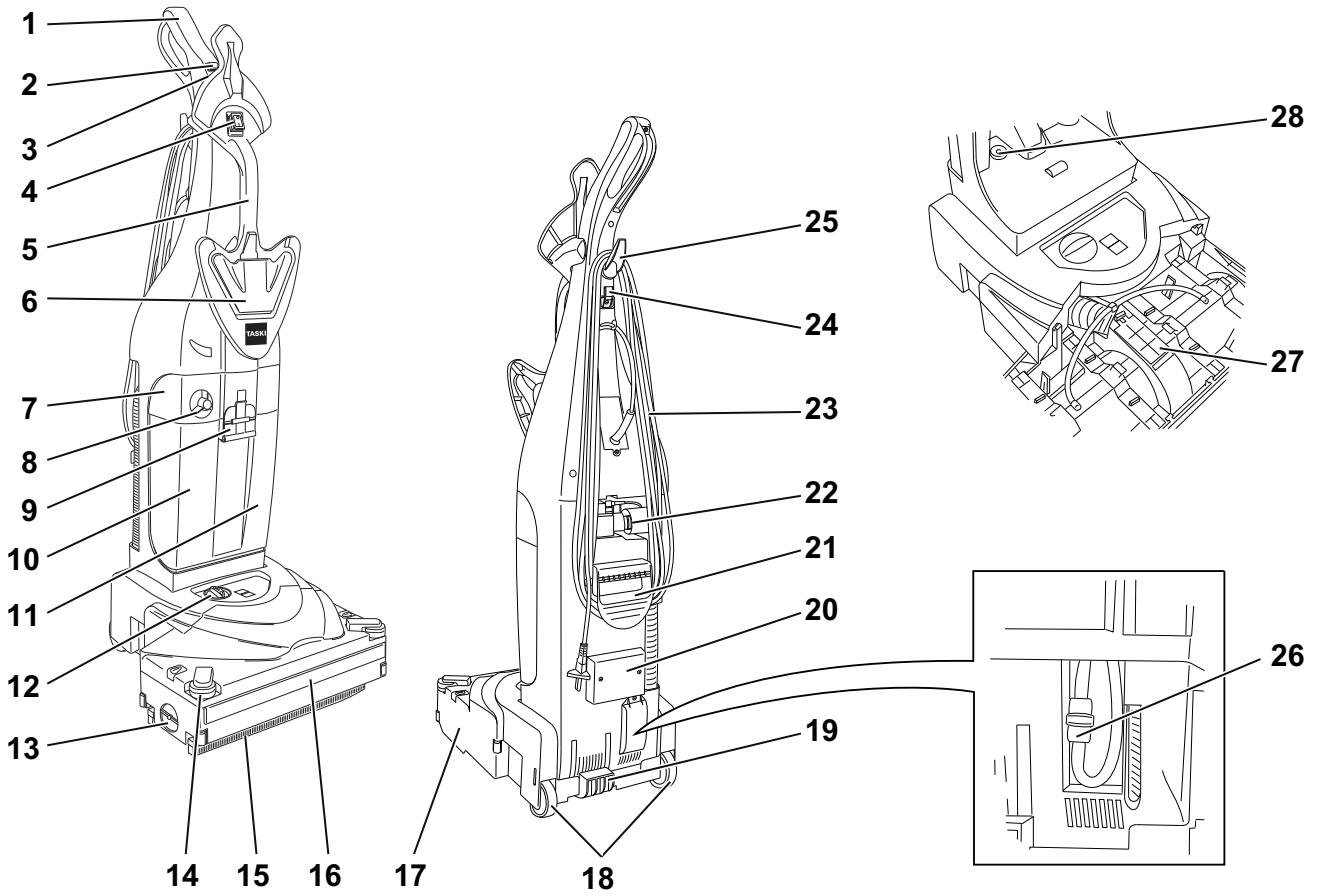

- | | |
|----|--|
| 1 | مقبض |
| 2 | تنظيف مفتاح مضخة المحلول (تشغيل / ايقاف) |
| 3 | وضع الزر محرك (تشغيل/ ايقاف) |
| 4 | وضع الزر الرئيسي (تشغيل/ ايقاف) |
| 5 | مقبض الحركة , داخل |
| 6 | غطاء الخزان غير مقفل |
| 7 | غطاء الفلتر |
| 8 | غطاء الجرعات |
| 9 | قفل الخزان |
| 10 | فلتر خزان مياه الصالحة |
| 11 | خزان المياه الراجع |
| 12 | ضبط ضغط الفرشاة |
| 13 | الجهاز غير مقفل ل غطاء الفرشاة |
| 14 | حماية جانبية |
| 15 | فوهة الشفط |
| 16 | حماية أمامية |
| 17 | جسم الخرطوم |
| 18 | عجلات النقل |
| 19 | ممسحة القدم |
| 20 | خرطوم شفط |
| 21 | مقبض الحركة , خلفي |
| 22 | اتصال خرطوم |
| 23 | سلك مزود الطاقة |
| 24 | ربط السلك |
| 25 | لف الجزء العلوي |
| 26 | فلتر حماية المضخة |
| 27 | غطاء صيانة قناة الشفط |
| 28 | فلتر اسفنجي |

قبل التكليف

مخطط الدائرة الكهربائي

تلميح:

قبل وضع الآلة موضع التشغيل يجب ربط الجزئين كهربائياً وربط مقبض المسار الى جسم الآلة لعمل ذلك, اتبع تعليمات التجميع في الصفحة 2 الموجودة في تعليمات الاستعمال

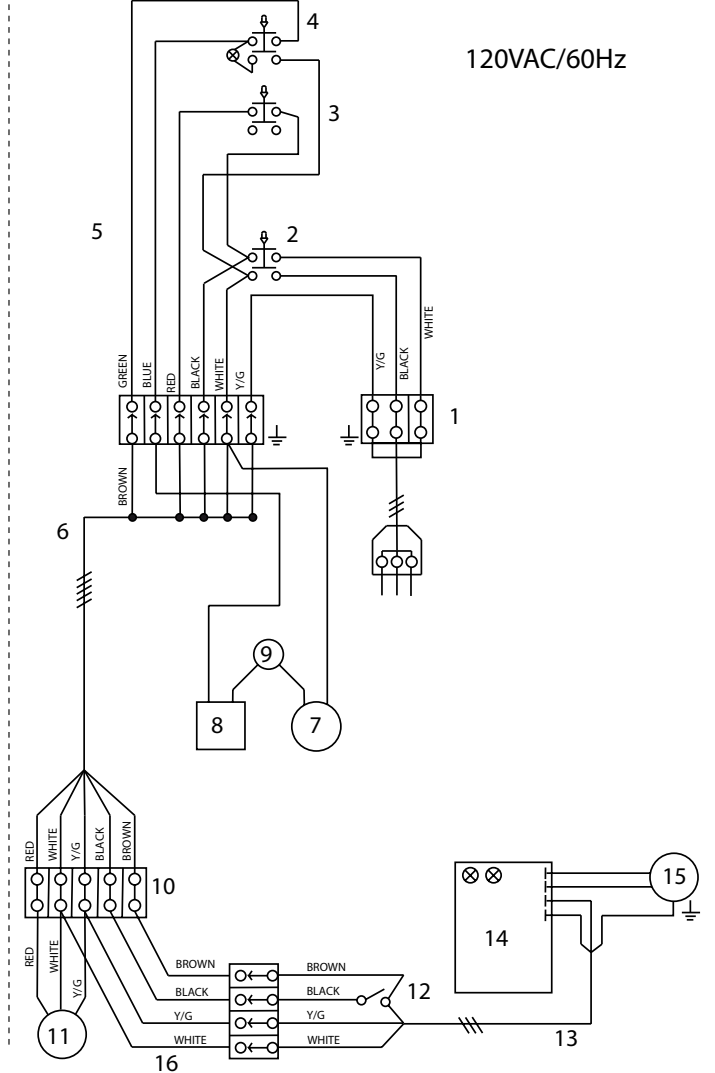
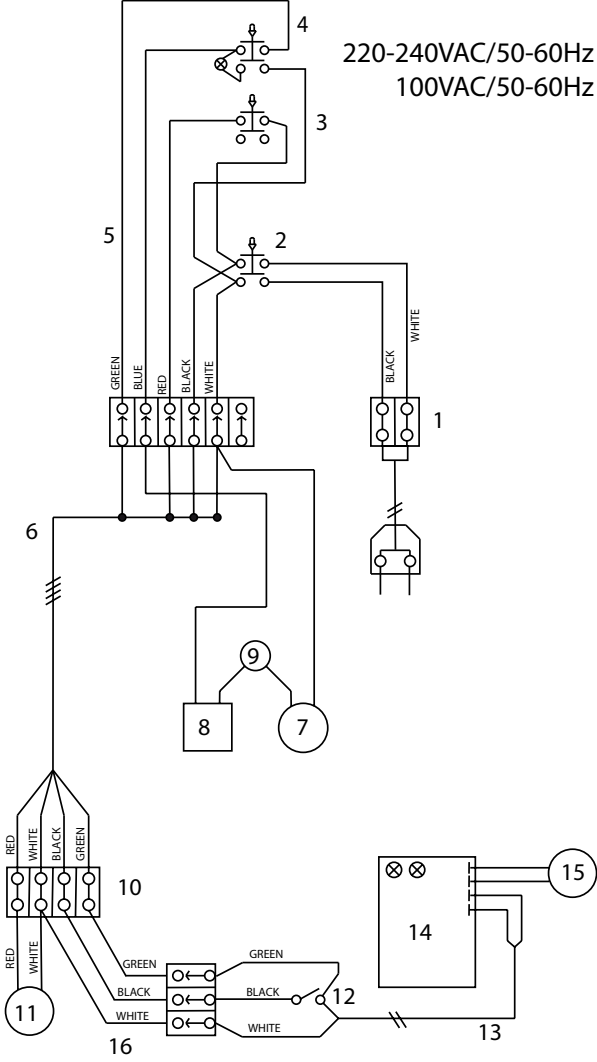

- 1 موزع
- 2 المفتاح الرئيسي
- 3 مفتاح الشفط
- 4 مفتاح المضخة
- 5 امتداد السلك في لوحة التشغيل
- 6 امتداد السلك فوق الخرطوم
- 7 حساس الضغط (المضخة)
- 8 مضخة أو صمام كهربائي
- 9 حماية المضخة من الحرارة الزائدة
- 10 موزع
- 11 تجاوز شفط المحرك
- 12 مفتاح صغير
- 13 امتداد السلك الرئيسي
- 14 لوحة الدائرة الكهربائية
- 15 فرشاة المحرك
- 16 امتداد السلك وحدة الشفط

ملء خزان المياه الصالحة

تحذير:

الحد الأقصى . درجة حرارة المياه المسموح بها
C/140 °F° 60



توصي دايفرسي باستخدام الماء البارد في حين استعمال المياه الساخنة في أسرع وقت كما هو الحال في اتصال مع الأرض. وبالتالي ليس هناك من المزايا لاستخدام الماء الساخن.

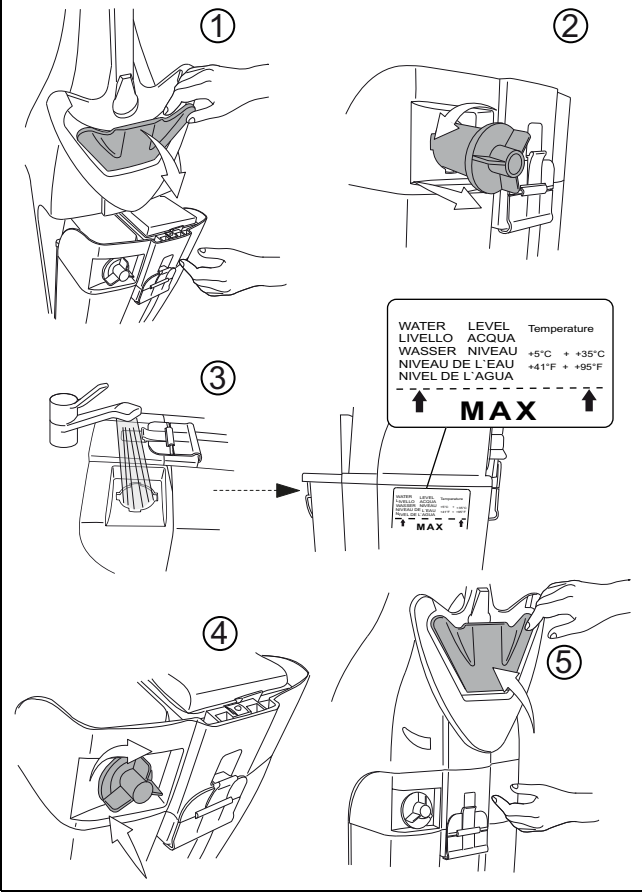

تلميح:

ستظهر العلامة على المصلق الموجود في خزان المحلول



الجرعة

تحذير:

عليك بارتداء قفازات, نظارات واقية مناسبة (ملابس العمل عند التعامل مع المنتجات الكيماوية!!)



تلميح:

استخدام المنتجات الكيماوية التي أوصت بها دايفرسي فقط ودائما مراقبة المعلومات عن المنتجات.



خطر:

استخدام منتجات غير مناسبة (مثل المنتجات التي تحتوي على الكلور والأحماض أو المذيبات) قد تسبب ضررا لصحة وأضرار جسيمة في الجهاز.



تحذير:

عدم استخدام المنتجات ذات الرغوة لاحظ المصلق الموجود على الجهة الامامية من الخزان



الامتلاء على الحفن

معلومات عن التعبئة والتغليف للمنتج	سعة الخزان	حجم المنتج في تعبئة خزان
1%	الحد الأقصى	x MAX 1

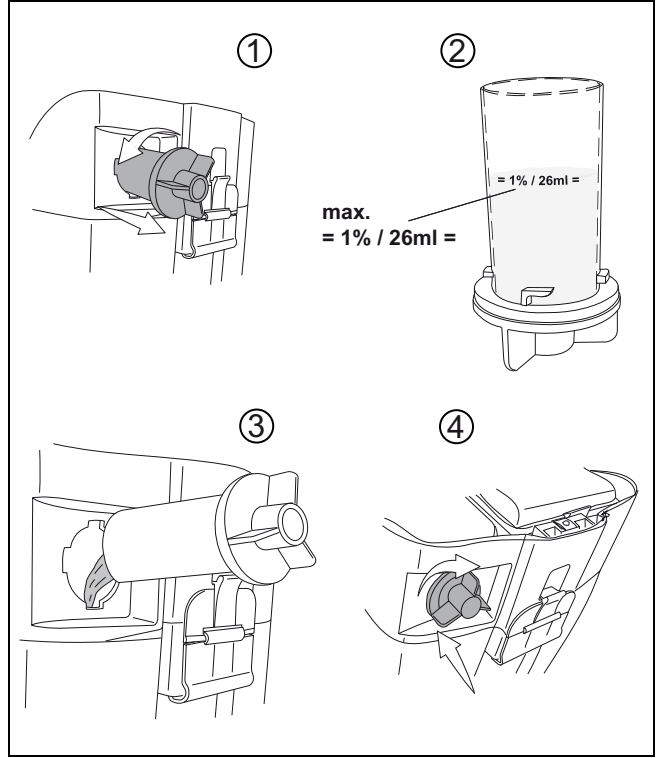

قبل التنظيف

تحذير:

إزالة أي أجسام (أجزاء الخشب، المعادن الخ) من سطح التنظيف.
يمكن قذف الكائنات بواسطة أداة الدورية، وبالتالي تسبب في إصابة أشخاص وأضرار في البيئة.



طريقة التنظيف

أسلوب العمل المباشر:

عملية التنقية والشطف في خطوة عمل واحد.

أسلوب العمل غير المباشر:

وضع محلول التنظيف ثم تقوم بعملية التنقية والشطف بعدة خطوات

تلميح:

تفاصيل أكثر دقة حول أسلوب العمل المباشر وغير المباشر يمكن ان تجدها في ورقة العمل الخاصة يرجى الاتصال بخدمة العملاء للحصول على مزيد من المعلومات.



تغذية مذيبات النظافة

تحذير:

الأرضيات قد تتضرر عند العمل بدون محلول التنظيف.



تلميح:

يؤشر ظهور صوت عالي من المضخة الى خلو الخزان من المياه الصالحة



تحذير:

المضخة يجب ان لا تعمل على وضع الجاف لفترة طويلة



- عليك القيام بإيقاف تشغيل الجهاز
- افتح غطاء الخزان
- املا الخزان بالمياه العذبة 7
- قم باضافة منتجات التنظيف باستخدام نظام الجرعة
- افتح غطاء الخزان

بدء العمل مع الجهاز

تحذير:

احرص دوما على ارتداء احذية مقاومة الانزلاق، ملابس العمل المناسبة عند التعامل مع هذا الجهاز!



تحذير:

ابدا بالاطلاع على الجهاز من خلال محاولات القيادة الاولى في المنطقة.



بدء تنظيف

- توصيل مزود الطاقة في مقبس التيار الكهربائي
- تشغيل الجهاز (مفتاح التشغيل) تشغيل مؤشر الضوء

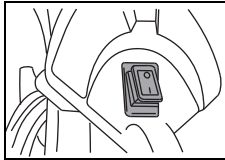

- علق الجهاز بحزم الى جانب مقبض وجعله في موقف العمل (2) عن طريق الضغط على دواسة القدم الحمراء (1).
- تشغيل الفرشاة الكهربائية

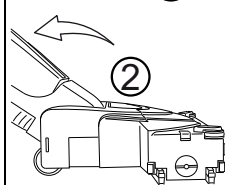
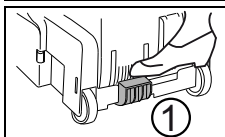

- اضغط على مفتاح الشطف 1 الى التشغيل وحدة الشطف (لا يوجد اضاءة)
- اضغط على مفتاح مضخة المياه 2 الى تشغيل مضخة المياه تشغيل مؤشر الضوء

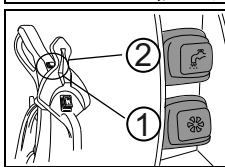

ضبط ضغط الفرشاة

تحذير:

إذا كان مؤشر ضغط الفرشاة احمر قم بتصحيح ارتفاع الفرشاة كما هو موضح ادناه



- ضبط ارتفاع فرشاة (ضغط الفرشاة) من خلال ادارة بشكل منظم حتى يضيء اللون الأخضر

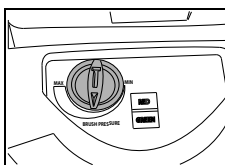

حالة المؤشر	عرض LED
ارتفاع الفرشاة (ضغط الفرشاة) وضع صحيح	شاشة العرض الخضراء
صح ارتفاع الفرشاة (ضغط الفرشاة) أدر مفتاح التشغيل الى اليمين لزيادة ولليسار لنقصان ضغط الفرشاة	شاشة العرض الحمراء

نهاية التشغيل

- اطفاء مضخة المياه
- توقفت إمدادات محلول التنظيف.

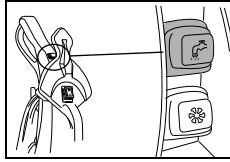

- السماح لوحدة الشفط بالعمل بشكل مستمر مما يؤدي ذلك الى طرد الصرف الصحي المتبقية

- اطفاء وحدة الشفط
- محرك الشفط مغلق

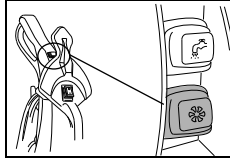

- أدر مفتاح التشغيل الى وضع الإغلاق (تشغيل - إيقاف) وسحب سلك مزود الطاقة من المقبس الكهربائي

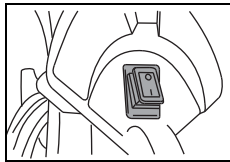

- أقفل الآلة في موضع العمودي

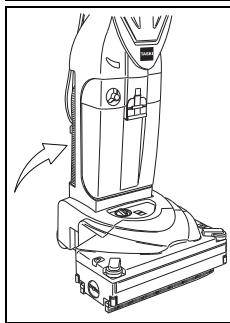

- ربط السلك في حالة وجود الهواء حول مكبس الطاقة

تحذير:

يجب الآن إفراغ الجهاز وتنظيفها. إيقاف تشغيل الجهاز (المفتاح الرئيسي) وإزالة القابس من مأخذ التيار الكهربائي.



إزالة وتنظيف ممسحة

- فتح غطاء علبة الفرشاة من خلال فك المزلاج الجانبي

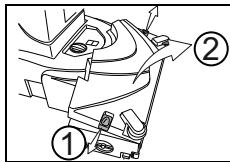

- ادارت مقاطع الصفراء أربع الى اليسار لتخفيف الممسحة.

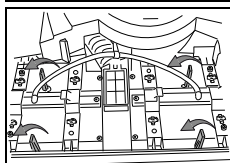

- ادارت الآلة بشكل جانبي لفك الممسحة

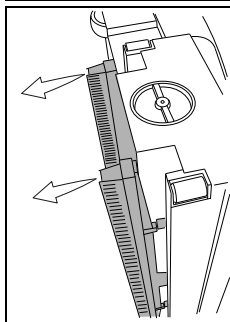

- غسل الممسحة تحت المياه المتدفقة

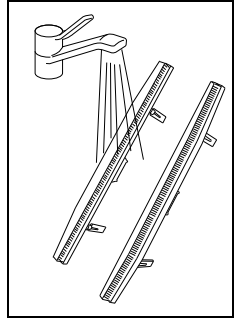

تلميح:

تحقق من حواف الشفط قبل التثبيت في حالة كانت الشعيرات صغيرة او نالفة في حواف الشفط تؤثر سلبا على النتائج التنظيف



- إعادة تثبيت الممسحة داخل الجسم فوهة. في حال فعل ذلك، لاحظ أن الممسحة الأمامية والخلفية مختلفة. الوضعية تظهر الجزء العلوي من الممسحة (أمام + خلف)

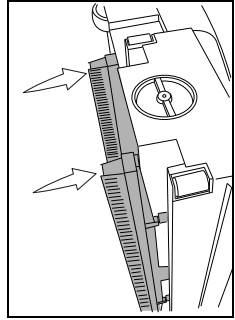

إفراغ وتنظيف خزان الراجع وخزان المياه العذبة

تلميح:

التخلص من المياه أو محلول التنظيف وفقا الامتثال للقوانين الرسمية .



تلميح:

عند افراغ الخزان الراجع ، يجب مراعاة الأنظمة موردتي النظافة بشأن معدات الوقاية الشخصية



إفراغ خزان الراجع وخزان المياه العذبة

- فك الخزان من الآلة من خلال سحب الخزان الآلة غير مقفولة
- علق الخزان 2 مع اليد الثاني وبالتالي لم يسقط خارج حامل عندما يكون غير مغلق
- سحب خزان المحلول خارج حامل

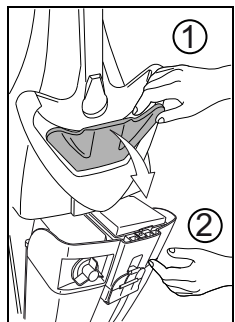

- إفراغ بقايا المحلول من الخزان من خلال فتح المزود في الجهة الخلفية للخزان

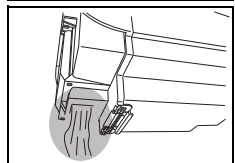

تنظيف خزان الراجع وخزان المياه العذبة

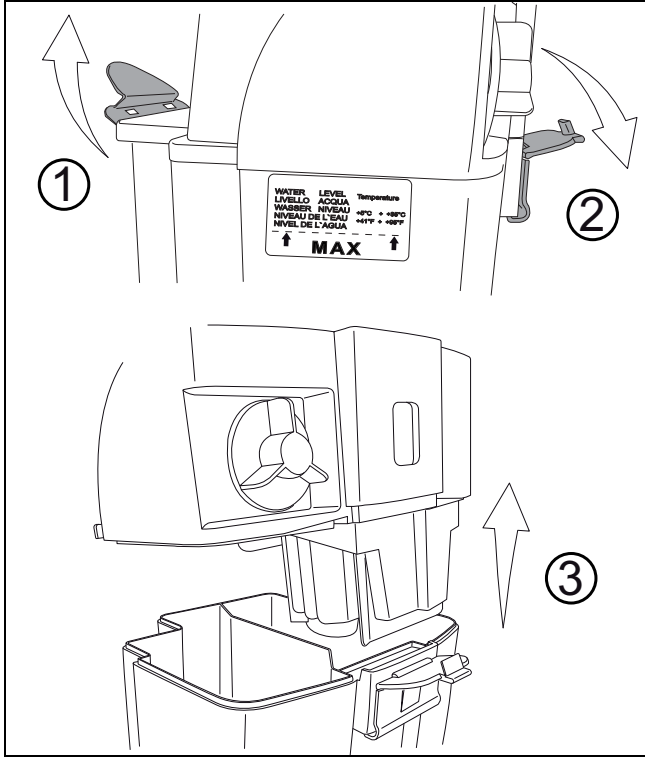

• شطف خزان الانتعاش وخزان المياه العذبة جيدا بالماء النظيف.

تنظيف فلتر محرك المتسخ

• ازالة فلتر حماية المحرك من فلتر حماية الرائق فوق علبة الفلتر

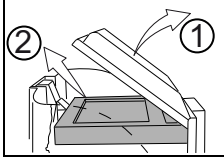

• غسيل فلتر حماية الحرك تحت ماء دافق
• بعد الغسيل , عصر فلتر حماية المحرك بحيث تدفق المياه خارجة منه

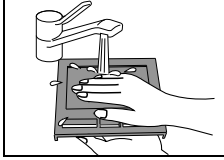

تحذير:

لا تعيد تركيب فلتر حماية المحرك قبل ان يجف تماما



غسل خارج العلبة وتعييمه

• ازالة فلتر حماية محرك من فلتر الحماية قبل غسيل علبة الفلتر
• غسيل علبة الفلتر وتعييمها الموجودة تحت علبة الفلتر تحت الماء الجاري

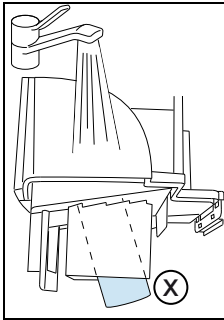

• اعادة تركيب فلتر حماية المحرك الجاف

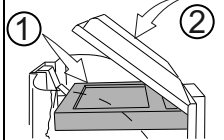

• ضع علبة الفلتر على الخزان وافقاله

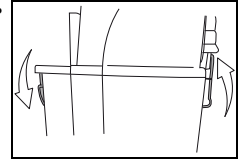

تنظيف اسفنجة فلتر حماية المضخة

تنظيف / اعادة تركيب الفلتر الاسفنجي

• ازالة الضوء الأزرق للفلتر الاسفنجي باستخدام الكمامة

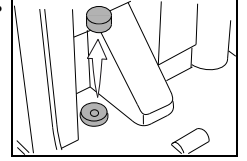

تلميح:

يغسل فلتر الاسفنجي شهريا
اعادة تركيب الفلتر الاسفنجي عند الضرورة



استبدال مضخة حماية الفلتر

• فلتر حماية المضخة يجب استبدالها مرة في السنة

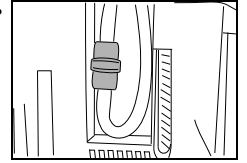

تنظيف / استبدال بكرة الفرشاة

استبدال بكرة الفرشاة

تحذير:

خطر من الجروح المترتبة على الحواف الحادة
ارتداء القفازات لحمايتك الخاصة



تلميح:

فحص بكرة الفرشاة بعد كل استخدام
الشعيرات القصيرة جدا او تالف بكرة الفرشاة يؤدي الى تلف في الارضيات ويضعف نتائج التنظيف



• وضع الالة على جانبها بحيث يكون حامل الفرشاة متجه الى الاعلى
• اضغط على قفل دوران (1) وتحويل حامل فرشاة (2) عكس اتجاه عقارب الساعة والخروج به من العلبة (3) من أجل ازالته.

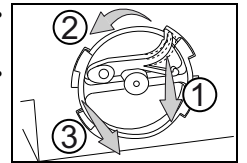

• أخرج بكرة الفرشاة
• تنظيف بكرة فرشاة تحت الماء الجاري.

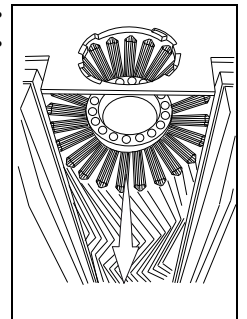

الخدمة والصيانة والرعاية

صيانة الجهاز هو شرط أساسي لعملية لا تشوبها شائبة، والخدمة الطويلة في الحياة.

تحذير:

استخدام أجزاء TASKI الأصلية فقط. وإلا فإن أي ضمانات، والمسؤولية المطالبات تنتهي



المجموعات:

عند الإنتهاء من التنظيف، ◇ = كل أسبوع
◇ كل شهر

تنظيف بكرة الفرشاة

- تنظيف علب الفرشاة بقطعة مبللة

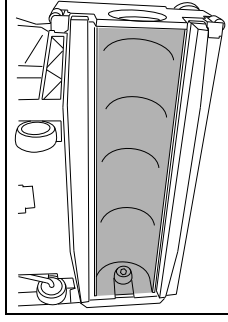

تركيب / استبدال بكرة الفرشاة

- أعادة تركيب بكرة الفرشاة

من أجل إعادة تثبيت بكرة فرشاة، يجب عليك تعيين الجهاز المتحرك الأبيض من البكرة إلى الجهاز المتحرك الأبيض في فوهة الرأس. يجب تعيين الاضلاع الجزء المتحرك من بكرة الفرشاة إلى القواطع الصحيحة على الجزء المتحرك ل جسم الخرطوم

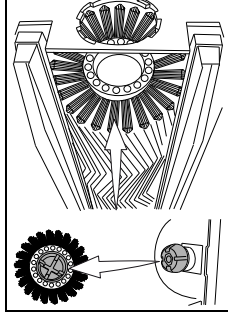

- أعادة تركيب حامل الفرشاة و تحويلها في اتجاه عقارب الساعة حتى يتم دوران القفل .

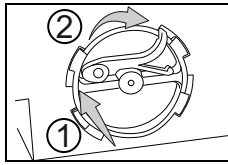

تنظيف عجلات النقل

- قبل وبعد أي استخدام للألة نظف السطح الجاري وعجلات النقل بقطعة مبللة عجلات النقل تصبح متسخة من خلال التنقل فوق الاسفلت

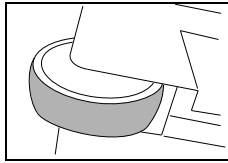

تنظيف الجهاز

تحذير:

لا تنظف الجهاز مع الضغط العالي أو المياه النفاثة.
دخول الماء في الجهاز قد تسبب ضررا كبيرا للأجزاء الميكانيكية أو الكهربائية.



- مسح الجهاز بقطعة قماش رطبة.

تخزين / إيقاف تشغيل الجهاز (لا)

تلميح:

يجب ان يتم إيقاف التوصيل يجب ازالته من مقبس الكهرباء.



تلميح:

تخزين الجهاز مع أداة رفع وهكذا، يمكن للخرطوم ان يجف ويتم تجنب العفن والروائح الكريهة.



فترات الخدمة

آلات TASKI هي آلات عالية الجودة التي تم فحصها عن السلامة في المصنع وللمفتشين المرخص لهم. الاجزاء الميكانيكية والكهربائية تخضع ارتداء وتعمر بعد فترة اطول.

- من أجل الحفاظ على سلامة التشغيل والاستعداد للاستخدام، ويجب أن يقدم الجهاز بعد 500 ساعات العمل أو مرة واحدة على الأقل في السنة.

تلميح:

في حالة استخدام غير عادية و / أو عدم كفاية الصيانة المطلوبة فترات أقصر.



مركز خدمات

يرجى دائما ان تشير إلى نوع وعدد الآلات كلما اتصلت بنا لترتيب الطرح أو في حالة الأعطال.

يتم توفير البيانات المطلوبة على لوحة من جهازك. عنوان اقرب شريك الخدمة TASKI على الصفحة الاخيرة من هذه التعليمات.

العتل	الأسباب المحتملة	استكشاف الأخطاء وإصلاحها	صفحة
الآلة بدون وظيفة	لا يوجد مزود للطاقة	• إدخال القابس في مأخذ الرئيسي	
	الآلة في وضع إيقاف	• التبديل على مفتاح رئيسي	5
	خلل مزود الطاقة السلك	• الاتصال بشريك الخدمة	
	المحرك لا يعمل	• الاتصال بشريك الخدمة	
لا تدور فرشاة	عيب التبديل الرئيسي	• الاتصال بشريك الخدمة	
	الجهاز ليس في وضع العمل	• أحضر الجهاز في موضع العمل	8
ضعف أداء الشفط	يدور المحرك , لكن الفرشاة لا تدور	• دفع ناقص • الاتصال بشريك الخدمة	
	فلتر حماية المحرك متسخ .	• نظف او استبدل فلتر حماية المحرك	10
	غير متصل خرطوم الشفط	• تحقق من خرطوم الشفط	

البيانات الفنية

150E					آلة
سم	34				عرض العمل
سم	36				عرض فوهة الشفط
سم	1x1/112				أبعاد(الطول x العرض x الارتفاع)
كيلو جرام	12				الوزن الأقصى للآلة التشغيلية
التيار المستمر	~100V	100-110V	~120V	~ 220-240V	تصنيف الجهد الكهربى
W	1100				قدرة الطاقة , الرمزي
HZ	50	60	60	60-/50	تردد
m/s2	10				طول سلك المصدر الكهربى
I	2.6				خزان مياه الجديدة ,الرمزي +5%

القيم وفقا لIEC 60335-2-72		
dba	74	مستوى ضغط الصوت
dba	3	ديسبل
m/s2	2.5	الاهتزاز
m/s2	0.25	k غير مؤكد
	IPX4	سبلاش المائى الحارس
	II	فئة الحماية

ملحقات

رقم	بند	150E
7516236	بكرة فرشاة سوداء متوسطة	X
7516237	بكرة فرشاة حمراء قاسية	X
7516546	مجموعة المسح	X

حجم الجهاز المساحة هي بالسم!

النقل

تلميح:

نقل الجهاز في وضع مستقيم.



تلميح:

تأكد من أن يتم انتقد الآلة وتأمينها في سيارة النقل.



التخلص

تلميح:

بعد انتهاء الآلة والملحقات من الخدمة، يجب التخلص منها بشكل جيد وفقا للوائح وطنية. يرجى الاتصال بشريكك خدمة دايفرسي للحصول على المساعدة.

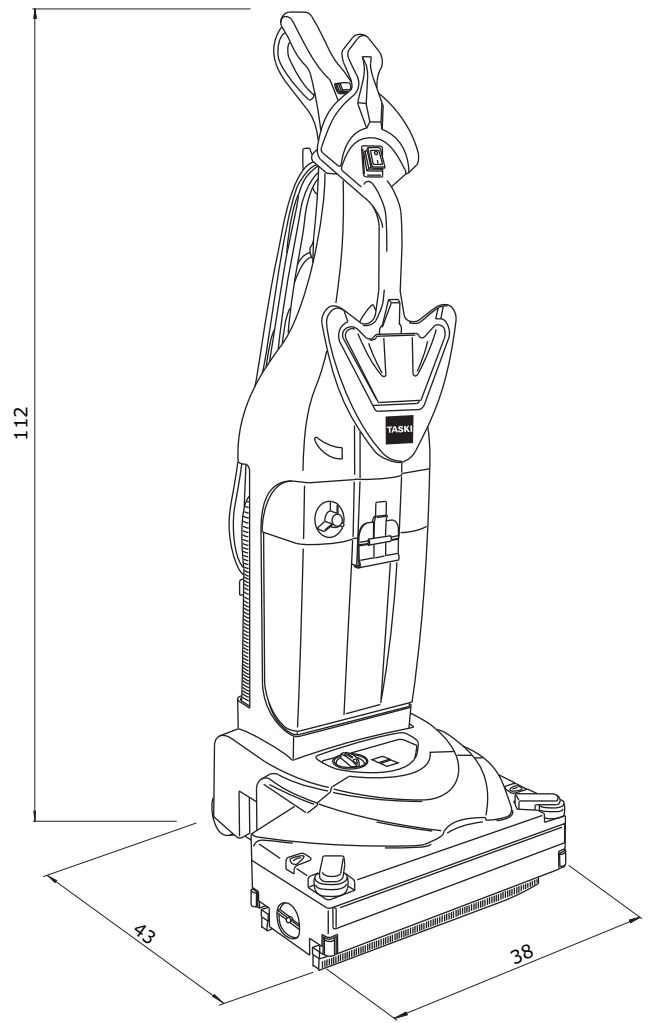

Превод на оригиналните инструкции за ползване

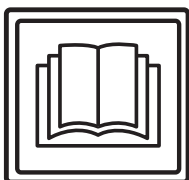

ВНИМАНИЕ!

Преди първото пускане в експлоатация задължително прочетете инструкцията за експлоатация и указанията за безопасност.

Съхранявайте инструкцията за експлоатация внимателно и достъпно, за да можете по всяко време да направите справка.

Обяснение на символите



Опасност:

Този символ е указание за важна информация. Неспазването на тези указания може да доведе до застрашаване на хора и/или големи материални щети!



Внимание:

Този символ е указание за важна информация. Неспазването на тези указания може да доведе до неизправности и материални щети!



Указание:

Този символ е указание за важна информация, свързана с ефективното използване на продукта. Неспазването на тези указания може да доведе до неизправности!

• Съдържа указания за отделните работни стъпки, които трябва да изпълните една след друга.

Съдържание

Използване по предназначение.....	14
Указания за безопасност	14
Почистващи продукти:	16
Разширени документи	16
Преглед на структурата	17
Преди пускане в експлоатация.....	18
Започване на работа.....	20
Край на работа.....	21
Сервиз, поддръжка и грижа	23
Неизправности.....	24
Техническа информация.....	24
Акcesoари.....	25
Транспорт.....	25
Отстраняване като отпадък	25
Размери на машината.....	25

Използване по предназначение

Машината е предназначена за използване в промишлеността (например в хотели, училища, болници, фабрики, търговски центрове, спортни зали, офиси и др.). При стриктно спазване на това ръководство за употреба, машините служат за мокро почистване на отлагания по твърда повърхност. Тези машини са разработени за използване изключително на закрито.



Внимание:

Машината не трябва да се използва за полиране, омасляване, нанасяне на восъчни покрития, почистване на килими и смукане на прах. Мокротото почистване на паркет и ламинатни подове с тези машини е на собствен риск.



Опасност:

Промени по машината, които не са оторизирани от Diversey, водят до изтриване на знаците за безопасност и маркировката за съответствие „СЕ“. Използването на машината не по предназначение може да доведе до увреждане на хора, машини и работна среда. В такива случаи по правило отпадат всякакви гаранции и евентуални гаранционни претенции.

Указания за безопасност

Машините на TASKI отговарят съобразно концепцията и конструкцията си на действащите основни изисквания за безопасни и здравословни условия на труд на директивите на ЕО и поради това носят маркировката СЕ.



Опасност:

Машината да се използва само от лица, които са инструктирани по подходящ начин или са доказали способността си да я обслужват и изрично са натоварени с използването ѝ.



Опасност:

Машината не може да се използва от лица с намалени физически, сензорни или ментални възможности, включително от деца, или при липса на опит и знания.

Децата трябва да бъдат наблюдавани, за да сте сигурни, че не играят с машината.



Опасност:

Машината не трябва да се използва в помещения, в които се съхраняват или преработват взривоопасни и леснозапалими материали (например бензин, разтворители, нафта, прахове).

Електрическите и механичните компоненти могат да доведат до възпламеняване на тези вещества.

**Опасност:**

Машината не може да се използва за засмукването на токсични, вредни за здравето, разяждащи или дразнещи вещества (например опасен прах и др.). Филтърната система не може да филтрира този вид вещества в достатъчна степен.

Не могат да се изключат възможни увреждания на здравето на потребителя и трети лица.

**Опасност:**

Обръщайте внимание на местните дадености, както и на трети лица и деца! По-конкретно в близост до не добре видими места като например врати или завои да се намали скоростта.

**Опасност:**

С тази машина не трябва да се транспортират други лица или предмети.

**Опасност:**

При поява на грешка, дефект, както и при сблъсък или падане, машината трябва да бъде проверена от оторизиран специалист, преди отново да бъде пусната в експлоатация. Същото е в сила, когато машината е останала на открито, била е потопена във вода или е била под въздействието на влага.

**Опасност:**

При повреда на части, важни за безопасността като предпазния капак на четката, мрежовия кабел или предпазните капази, които осигуряват достъпа до хранящите части, експлоатацията на машината трябва да се прекрати незабавно!

**Опасност:**

Машината не трябва да се спира, поставя или съхранява върху наклонена повърхност.

**Опасност:**

При всякаква работа по машината тя трябва да бъде изключена.

**Опасност:**

Машината не трябва да се използва в помещения със силно електромагнитно поле (електросмог).

**Внимание:**

Машината трябва да бъде защитена срещу неправомерно използване. Когато се отдалечавате от машината, я съхранявайте в заключено помещение.

**Внимание:**

Машината да се съхранява и експлоатира само в суха, бедна на прах среда, при температура от +10 до +35 градуса.

**Внимание:**

Работа по поправката на механичните и електрическите части на машината трябва да се извършва само от оторизирани специалисти, които са запознати с всички описани тук, важни за безопасността разпоредби.

**Внимание:**

По изключение могат да се използват работни инструменти (четки, подложки или подобни), които са упоменати в това ръководство за употреба като аксесоари или са препоръчани от съветник от TASKI. Други работни инструменти могат да нарушат безопасността и функциите на машината.

**Внимание:**

Винаги трябва да се съблюдават националните разпоредби за лични предпазни средства и техника на безопасност, както и информацията на производителя за използване на почистващи средства.

**Внимание:**

Не е позволено мрежовият щепсел да се включва и изключва с мокри ръце!

**Внимание:**

Проверете дали упоменатото на типовата табела напрежение отговаря на наличното при Вас мрежово напрежение!

**Внимание:**

Внимавайте мрежовият кабел да не бъде смачкан или дръпнат от въртящите се инструменти (четки, подложки и подобни) или повреден с топлина, масло или остри ръбове!

**Внимание:**

Веднага изключете смукателния агрегат, когато от машината излиза пяна или течност!

**Внимание:**

Машините и уредите на TASKI са конструирани така че съгласно съвременното състояние на науката може да се изключи заплахата за здравето в резултат на възникващи шумови емисии или вибрации.

Виж техническата информация на страница 24.

Почистващи продукти:**Указание:**

Машините TASKI са конструирани за постигане на оптимални почистващи резултати с почистващи продукти TASKI.

Други почистващи продукти могат да доведат до смущения в експлоатацията или щети по машината или работната среда.

Поради тази причина препоръчваме използването изключително само на почистващите продукти на TASKI.

Неизправности в резултат на погрешен почистващ препарат не се покриват от гаранцията.

За допълнителна информация, моля свържете се с Вашия сервизен партньор на TASKI.

Разширени документи**Указание:**

Електрическата схема на машината ще намерите в списъка с резервните части.

За повече информация се свържете с отдела за обслужване на клиенти .

Преглед на структурата

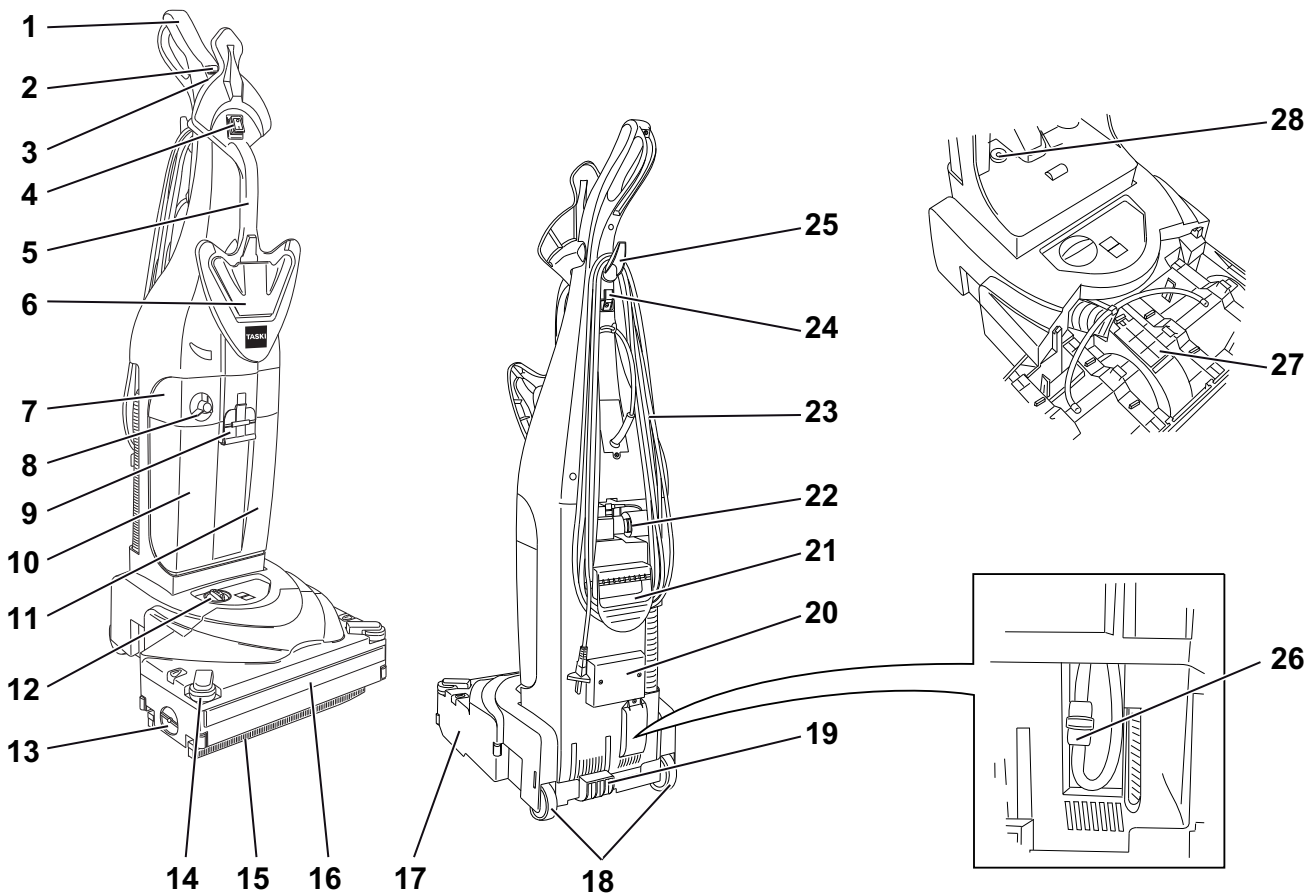

- 1 Ръкохватка
- 2 Превключвател почистващ разтвор (ВКЛ./ИЗ-КЛ.) (светещ)
- 3 Превключвател смукателен блок (ВКЛ./ИЗКЛ.)
- 4 Главен превключвател (Вкл. / Изкл.)
- 5 Дръжка за транспортиране, предна
- 6 Деблокиране на резервоара
- 7 Корпус на филтъра
- 8 Дозиращ капак
- 9 Затваряне на резервоара
- 10 Резервоар за прясна вода
- 11 Резервоар за мръсна вода
- 12 Регулиране на натиска на четките
- 13 Деблокиране за капака на държача на четките
- 14 Странична броня
- 15 Смукателна дюза
- 16 Предна броня
- 17 Корпус за дюзи
- 18 Транспортни колела
- 19 Крачен педал
- 20 Смукателен маркуч
- 21 Дръжка за транспортиране, задна
- 22 Прикачване на маркуча
- 23 Мрежов кабел
- 24 Куки за кабели
- 25 Горна кука за навиване
- 26 Предпазен филтър на помпата
- 27 Капак към отсека на смукателния канал
- 28 Филтърна гъба

Преди пускане в експлоатация

Електрическо свързване на машината



Указание:

Преди да пуснете машината в експлоатация, трябва да направите електрическо свързване между двете части на машината и да завиеете ръкохватката към тялото на машината. Използвайте за тази цел ръководството за монтаж на страница 14 от това ръководство за експлоатация.

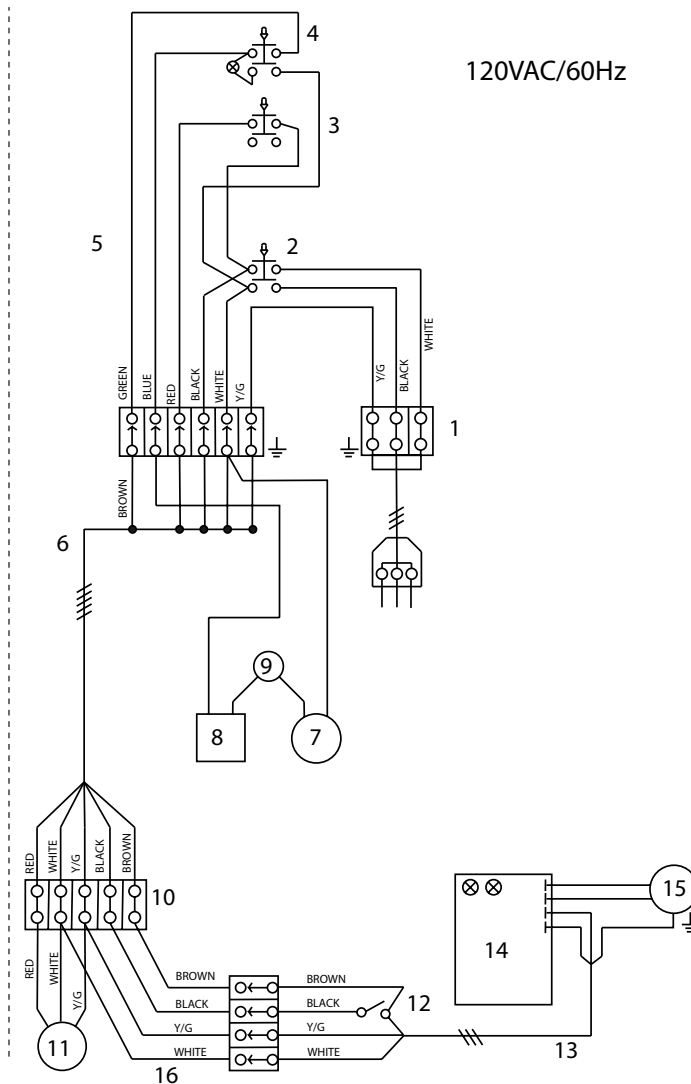
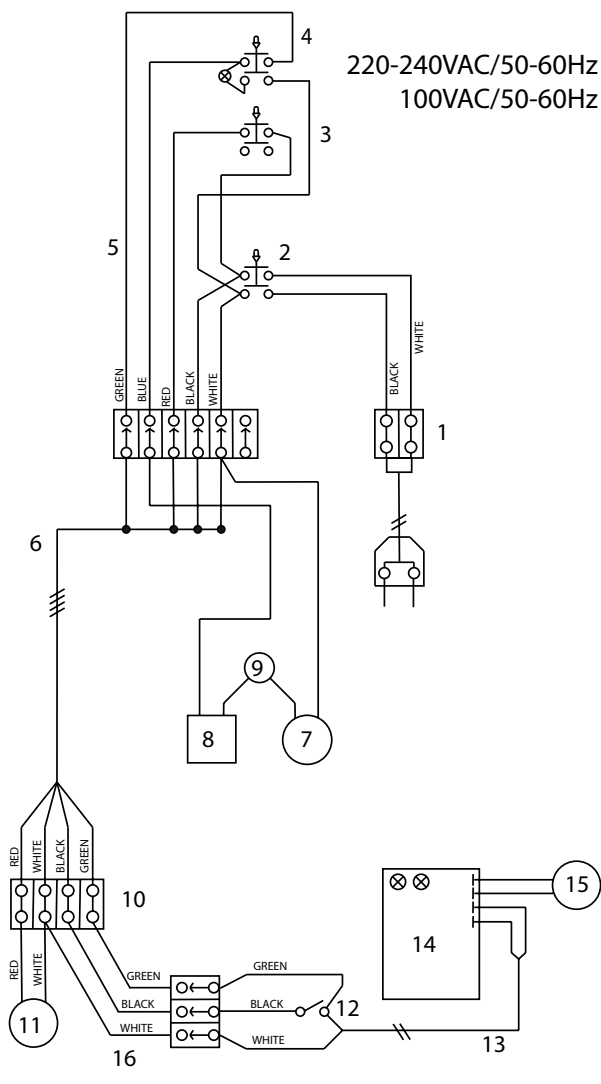

- 1 Разпределител
- 2 Главен превключвател
- 3 Превключвател за засмукване
- 4 Превключвател за помпата
- 5 Кабелен сноп на пулта за управление
- 6 Кабелен сноп на горната част на корпуса
- 7 Сензор за натиск за помпата
- 8 Вентил на помпата или електрически вентил
- 9 Защита от прегряване на помпата
- 10 Разпределител
- 11 Смукателен мотор Ву-Pass
- 12 Микропревключвател
- 13 Главен кабелен сноп
- 14 Платка
- 15 Двигател за четките
- 16 Кабелен сноп на смукателя

Пълнене на резервоара с прясна вода



Внимание:

Максимално допустима температура на водата 60 °C/140 °F.

Diversey препоръчва използването на студена вода, тъй като горещата вода веднага приема температурата на пода при контакт с него, поради което не носи предимства.

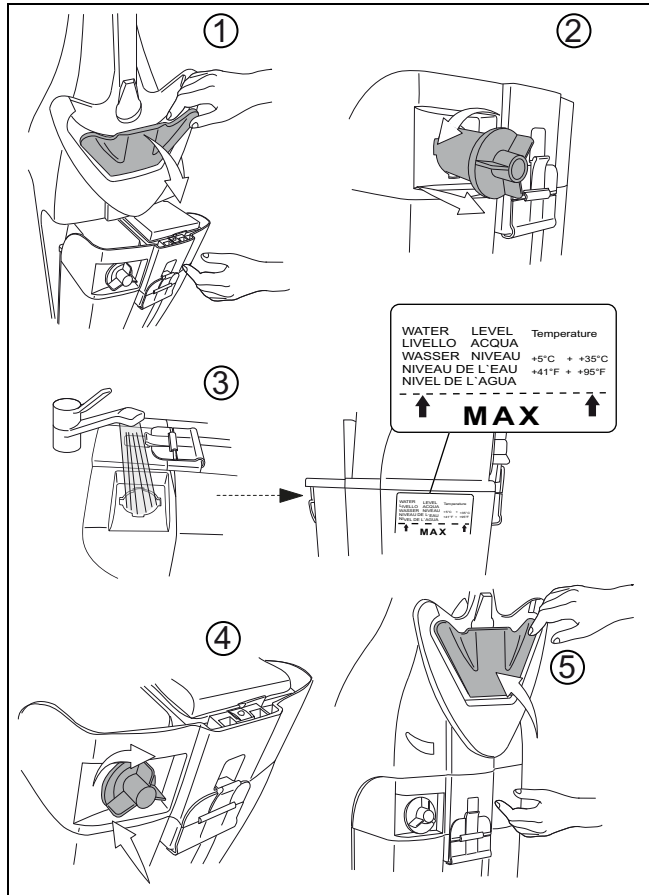

Указание:



Маркировката за нивото на водата се намира от страната на резервоара за прясна вода.

Дозиране



Внимание:

При работа с химически продукти да се носят ръкавици, защитни очила и съответно (защитно) работно облекло!

Указание:



Използвайте само препоръчани от Diversey химически продукти и задължително съблюдавайте информацията за продуктите.



Опасност:

Използването на непригодни продукти (преди всичко продукти, съдържащи хлор, киселина или разтворими вещества) може да доведе до увреждане на здравето и значителни щети по машината.



Внимание:

Не използвайте разпенващи се продукти. Обърнете внимание на стикера на предната страна на резервоара.

Примери за дозиране:

Информация върху опаковката на продукта	Обем на резервоара	Количество продукт на пълен резервоар
1%	MAX	1 x MAX

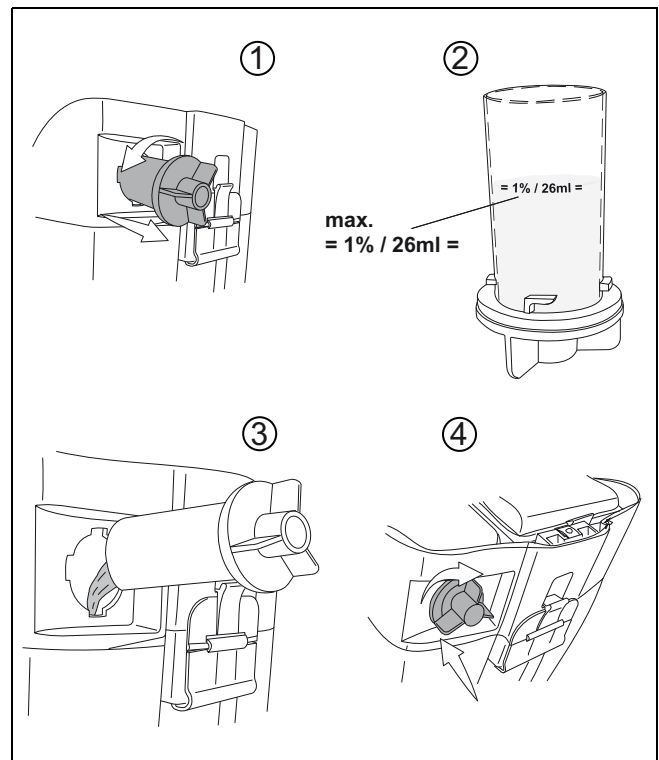

Предварително почистване



Внимание:

Отстранете всички възможни предмети (дървени и метални части и др.) от повърхността за почистване.

Въртящият се работен инструмент може да изхвърли предметите, в резултат на което да бъдат засегнати хора и нанесени материални щети.

Започване на работа



Внимание:

При работа с машината винаги да се носят нехлъзгащи се обувки и съответно работно облекло!



Внимание:

Запознайте се първо с машината, като направите първите си опити за стартиране на свободно място.

Започване на почистването

- Включете щепсела в мрежовия контакт.

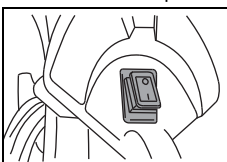

- Включете машината (главен прекъсвач).

Прекъсвачът свети.

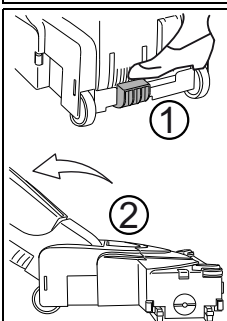

- Дръжте машината за дръжката и с натискане на червения крачен педал (1) я поставете в работно положение (2).

Електрическата четка се включва.

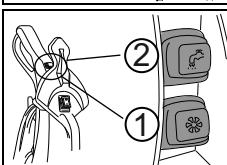

- Натиснете превключвателя за засмукване (1), за да включите смукателния блок. (няма лампа)
- Натиснете превключвателя за водната помпа (2), за да я включите.

Прекъсвачът светва.

Регулиране на натиска на четките



Внимание:

Ако червеният контролен индикатор за натиска на четките свети, коригирайте височината на четката както е описано по-долу.

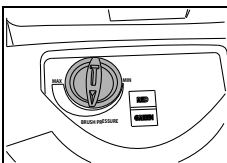

- С въртене на регулатора регулирайте височината на четките (натиска на четките), докато зелената индикация светне.

Метод на почистване

Директен метод на почистване:

Избърсване и засмукване в един работен ход.

Индиректен работен метод:

Поставяне на почистващ разтвор, избърсване и засмукване в няколко работни хода.



Указание:

Повече подробности за преките и непреките методи на работа ще намерите на съответната карта за методите.

За по-конкретна информация моля, свържете се с Вашия консултант за работа с клиенти в TASKI.

Доливане на почистващ разтвор



Внимание:

Работата без почистващ разтвор може да доведе до повреда на подовото покритие.



Указание:

Вибриращият звук от помпата показва, че резервоарът за прясна вода е празен.



Внимание:

Помпата никога не трябва да работи продължително на сухо.

- Машината трябва да е изключена.
- Отворете капака на резервоара.
- Напълнете резервоара за прясна вода (Flextank) с вода, вижте страница 19.
- Добавете почистващия продукт със съда за дозиране.
- Затворете капака на резервоара.

Светодиодна индикация	Индикация за състоянието
Индикация в зелено	Неправилно регулирана височина на четките (натиск на четките)
Индикация в червено	Коригирайте височината на четките (натиска на четките). Завъртете регулиращия бутон надясно за по-силен или наляво за по-слаб натиск на четките.

Край на работа

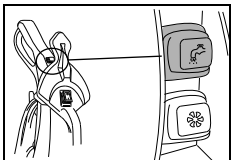

- Натиснете прекъсвача Почистващ разтвор.
Спира се подаването на почистващ разтвор.



- Оставете смукателния блок да работи, за да може остатъкът от мръсна вода да се засмуче в маркуча.
- Натиснете прекъсвача Смукателен блок
Двигателя на смукателя се изключва.

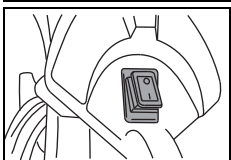

- Изключете машината (главен прекъсвач) и извадете щепсела от мрежовия контакт.

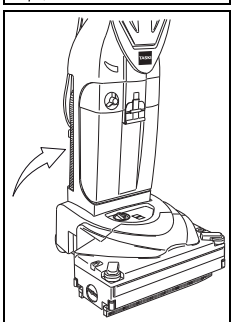

- Заклучете машината в отвесно положение.

- Навийте хлабаво мрежовия кабел около куката за кабели.



Внимание:

При следните стъпки за изпразване и почистване машината винаги трябва да бъде изключена (главен прекъсвач) и щепселът изваден от мрежовия контакт.

Отстраняване на смукателната дюза и почистване

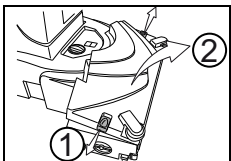

- Отворете капака на корпуса за четките като развиете страничния механизъм за деблокиране.

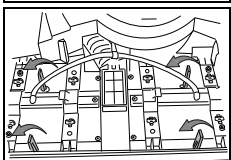

- Завъртете четирите жълти скоби наляво, за да деблокирате смукателните дюзи.

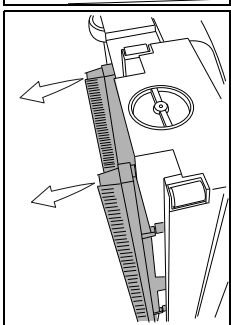

- Поставете машината в странично положение, за да свалите смукателните дюзи.

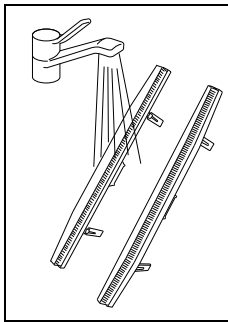

- Измийте смукателните дюзи под течаща вода.



Указание:

Преди монтиране проверете състоянието на засмукващите езичета. Твърде късите косми и повредените засмукващи езичета влияят върху резултата от почистването!

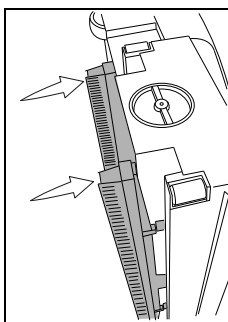

- Поставете отново смукателните дюзи в корпуса за дюзи.
Уверете се, че предната и задната дюза са различни. Положението е на предната страна на дюзата. (ЛИЦЕ + ГРЪБ)

Изпразнете и почистете резервоара за мръсна и прясна вода (Flextank)



Указание:

Изхвърлянето на мръсната вода или на почистващия разтвор трябва да се изпълни според националните разпоредби.



Указание:

При изпразването на резервоара с мръсната вода спазвайте разпоредбите за личното предпазно оборудване на производителя на почистващите препарати.

Изпразнете резервоара за мръсна и прясна вода

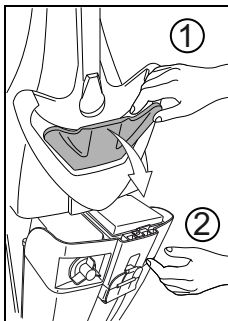

- Свалете резервоара от машината като издърпате механизма за деблокиране на резервоара.
- Дръжте резервоара (2) с другата ръка, за да не падне от рамката при деблокирането.
- Извадете резервоара от рамката.

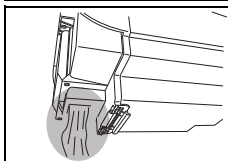

- Изпразнете мръсната вода от резервоара през предвидения за тази цел отвор на гърба на резервоара.

Почистете резервоара за мръсна и прясна вода

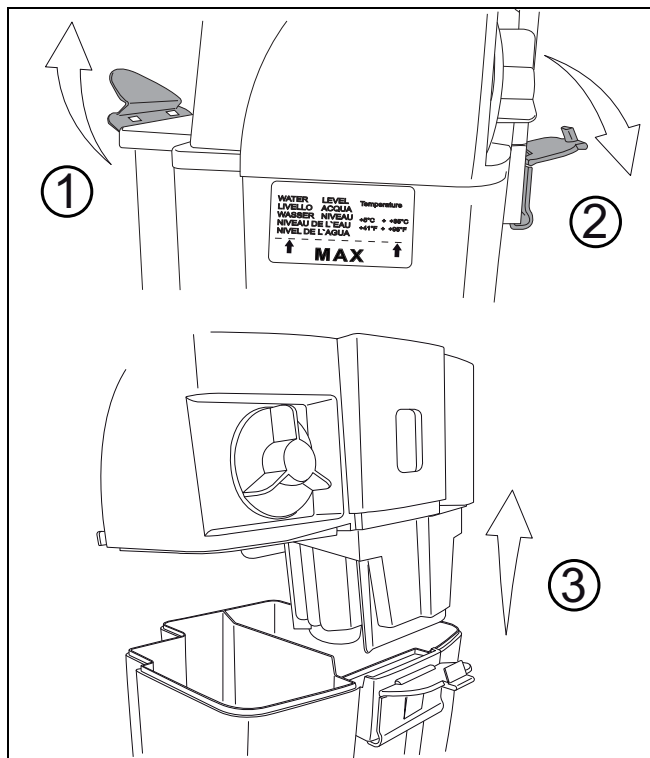

- Изплакнете щателно резервоара за мръсна вода с прясна вода.

Почистете предпазния филтър на двигателя

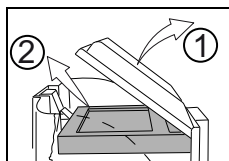

- Свалете предпазния филтър на двигателя от прозрачната защита на филтъра над корпуса на филтъра.

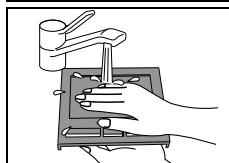

- Измийте предпазния филтър на двигателя под течаща вода.
- След измиването развийте предпазния филтър на двигателя.



Внимание:

Не поставяйте предпазния филтър на двигателя преди да е напълно изсъхнал.

Почистване на корпуса на филтъра и поплавъка

- Свалете предпазния филтър на двигателя от защитата на филтъра преди да измиете корпуса на филтъра.

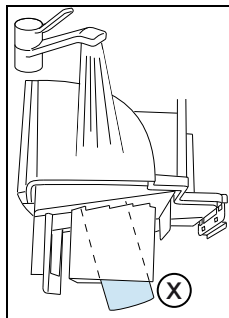

- Измийте под течаща вода корпуса на филтъра и поплавъка (X), който се намира на долната страна на корпуса на филтъра.



- Поставете отново изсъхналия предпазен филтър на двигателя.

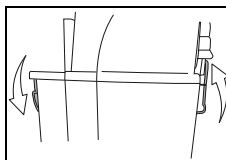

- Поставете корпуса на филтъра на резервоара и го заключете.

Почистване / смяна на филтърната гъба и предпазния филтър на помпата

Почистване / смяна на филтърната гъба

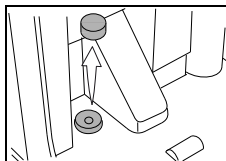

- С помощта на клещи свалете светло синята филтърна гъба.

Указание:



Мийте филтърната гъба всеки месец. При необходимост сменете филтърната гъба.

Смяна на предпазния филтър на помпата

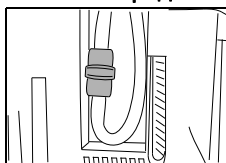

- Предпазният филтър на помпата трябва да се сменя един път в годината.

Почистване / смяна на четковия валик

Смяна на четковия валик



Внимание:

Опасност от нараняване от остри предмети
За Ваша безопасност носете ръкавици!



Указание:

След всяко използване проверявайте четковия валик за износване. Твърде късите косми или повреденият четков валик може да повредят настилките и да повлияят върху резултатите от чистенето!

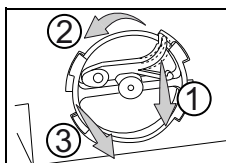

- Поставете машината в странично положение, така че рамката за четките да е насочена нагоре.
- Натиснете въртящата се защита (1) и завъртете рамката за четките (2) обратно на часовниковата стрелка и я извадете от корпуса (3), за да я свалите.

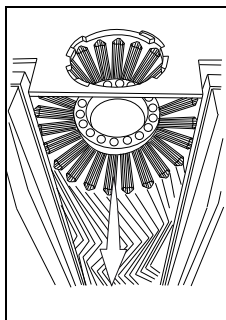

- Развийте четковия валик.
- Почистете четковия валик под течаща вода.

Почистване на корпуса за четки

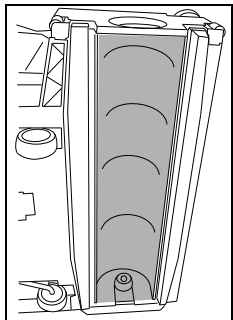

- Почистете корпуса за четки с влажен парцал.

Поставяне на четковия валик

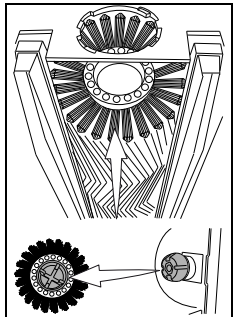

- Поставете отново четковия валик. *За да поставите отново четковия валик, трябва да поставите белия щифт на валика върху белия щифт на корпуса за дюзи. Оребренията върху щифта на четковия валик трябва да се поставят правилните отвори върху щифта на корпуса за дюзи.*

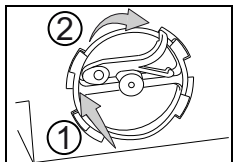

- Поставете отново рамката за четките и я завъртете по посока на часовниковата стрелка докато въртящата се защита се фиксира.

Почистване на транспортните колела

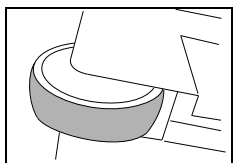

- Преди и след всяко използване на машината почиствайте ходовата повърхност на транспортните колела с мокър парцал. *При транспорт по асфалт транспортните колела може да се замърсят.*

Почистване на машината



Внимание:

Никога не почиствайте машината с уред за почистване под високо налягане или водна струя.

Проникналата в машината вода може да доведе до значителни повреди на механичните или електрическите части.

- Избърсвайте машината с влажна кърпа.

Съхраняване / паркиране на машината (изключена)



Указание:

Машината трябва да е изключена (главен прекъсвач) и щепселът да се извади от мрежовия контакт.



Указание:

Съхранявайте машината с отворен резервоар. По този начин резервоарът може да съхне. В резултат на това се предотвратява образуването на плесен и неприятни миризми.

Сервиз, поддръжка и грижа

Техническото обслужване на машината е предпоставка за безотказна работа и дълъг живот на експлоатация.



Внимание:

Да се използват само оригинални части на TASKI, в противен случай отпадат всички гаранции и претенции за отговорност.

Обяснение на символите

◇ = при край на всяко почистване, ◇◇ = всяка седмица, ◇◇◇ = всеки месец

Дейност	◇	◇◇	◇◇◇	Страница
Почистване на смукателната дюза	•			21
Почистване на четковия валик	•			22
Периодична проверка на дължината на космите		•		
Смяна на четковия валик			•	22
Капак към отсека на смукателния канал	•			17
Почистване / смяна на предпазния филтър на двигателя		•		22
Почистване на филтърната гъба			•	22
Смяна на предпазния филтър на помпата		•		22
Почистване на машината с влажна кърпа	•			
Почистване на транспортните колела		•		23

Интервали на техническо обслужване

Машините на TASKI са висококачествени машини, чиято безопасност се контролира във фабриката и от оторизиран контролор. След по-продължителна експлоатация електрическите и механичните части подлежат на износване и стареене.

- За запазване на безопасността при работа и готовността за работа, след 500 работните часове или поне веднъж в годината трябва да се извърши сервиз.



Указание:

При по-големи изисквания и/или незадоволителна поддръжка са задължителни по-кратки интервали.

Отдел за обслужване на клиенти

Когато поради експлоатационни смущения или поръчка се свържете с нас, винаги посочвайте типовото обозначение и номера на машината.

Тази информация ще намерите върху фирмената табелка на Вашата машина. На последната страница на това ръководство за употреба ще намерите адреса на най-близкия до Вас сервизен партньор на TASKI.

Неизправности

Неизправност	Възможна причина	Отстраняване на неизправността	Страница
Машина без функция	Щепселът не е поставен в мрежовия контакт	• Свържете щепсела в мрежовия контакт.	17
	Главният прекъсвач е изключен	• Включете главния превключвател	
	Мрежовият щепсел или кабел са повредени	• Свържете се със сервизния партньор	
	Моторът не се върти	• Свържете се със сервизния партньор	
	Повреден главен превключвател	• Свържете се със сервизния партньор	
Четковият валак не се върти	Машината не е в работно положение	• Поставете машината в положение за работа	20
	Двигателят се върти, но четката не се върти	• Повредено задвижване • Свържете се със сервизния партньор	
Лоша смукателна мощност	Замърсен предпазен филтър на двигателя	• Почистване или смяна на предпазния филтър на двигателя	22
	Неправилно поставен смукателен маркуч	• Проверка на смукателния маркуч и правилно поставяне при всички случаи	

Техническа информация

Машина	150E				
Работна ширина	34				см
Ширина на смукателната дюза	36				см
Размери (Д x Ш x В)	43 x 38 x 112				см
Тегло на машина в експлоатационна готовност, максимално	12				кг
Номинално напрежение	220-240V~	120V	100-110V~	100V	AC
Номинална мощност	1100				Вт
Честота	50-60	60	60	50	Hz
Дължина на мрежовия кабел	10				м
Резервоар за прясна вода, номинален, +/- 5%	2.6				л

Установени стойности според IEC 60335-2-72		
Праг на звуковото налягане LpA	74	dB(A)
Колебливост KpA	3	dB(A)
Обща стойност на трептенето	<2.5	m/s ²
Колебливост K	0,25	m/s ²
Защита от водни пръски	IPX4	
Клас на защита	II	

№	Артикул	150E
7516236	Четков ваяк, среден, черен	x
7516237	Четков ваяк, твърд, червен	x
7516546	Смукателни дюзи, комплект	x

Транспорт



Указание:

Транспортирайте машината в изправна позиция.



Указание:

Уверете се, че машината е здраво завързана и осигурена в транспортното средство.

Отстраняване като отпадък



Указание:

Машината и принадлежностите да се отстранят като отпадък след бракуването им по реда на националните разпоредби. Вашите сервизни партньори на Diversey могат да Ви помогнат.

Размери на машината

Размерите са в сантиметри!

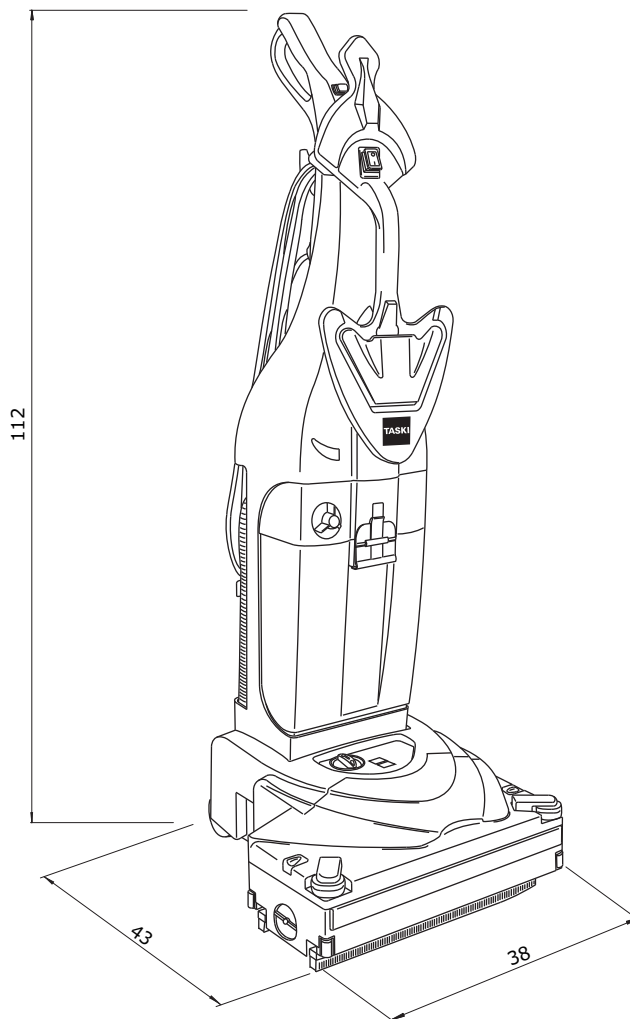

Překlad originálního návodu na použití

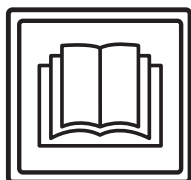

POZOR!

Před prvním uvedením do provozu si bezpodmínečně přečtěte návod k obsluze a bezpečnostní pokyny.

Návod k použití si pečlivě uschovejte, aby byl kdykoli k dispozici k nahlédnutí.

Vysvětlení symbolů



Nebezpečí:

Tento symbol upozorňuje na důležité informace. Nerespektování těchto pokynů může vést k ohrožení osob a/nebo ke vzniku rozsáhlých hmotných škod!



Pozor:

Tento symbol upozorňuje na důležité informace. Nerespektování těchto pokynů může vést k poruchám a k hmotným škodám!



Upozornění:

Tento symbol upozorňuje na důležité informace v souvislosti s efektivním používáním produktu. Nerespektování těchto pokynů může vést k poruchám!

- Obsahuje upozornění ohledně pracovních kroků, které je třeba provádět postupně v určeném pořadí.

Obsah

Určené použití stroje	26
Bezpečnostní pokyny	26
Čisticí prostředky	27
Rozšířená dokumentace	27
Přehled stroje	28
Před uvedením do provozu	29
Začínáme s prací	31
Ukončení práce	32
Servis, údržba a péče	34
Poruchy	35
Technické údaje	35
Příslušenství	35
Přeprava	36
Likvidace	36
Rozměry stroje	36

Určené použití stroje

Stroje jsou určeny ke komerčnímu používání (např. v hotelech, ve školách, v nemocnicích, továrnách, nákupních centrech, sportovních halách apod.). Slouží k mokrému čištění tvrdých podlahových krytin za přesného dodržování tohoto návodu k obsluze. Tyto stroje jsou koncipovány výhradně pro používání v interiérech.



Pozor:

Stroj nesmí být používán k leštění, olejo-
vání, voskování, čištění koberců a vysávání prachu. Mokrý čištění parket a laminátových podlah tímto zařízením lze provádět pouze na vlastní riziko.



Nebezpečí:

Úpravy stroje, které nebyly povoleny společností Diversey, vedou k zániku bezpečnostní značky a shody CE. Používání stroje v rozporu s určeným účelem může vést ke zranění osob nebo k poškození stroje a pracovního prostředí. V těchto případech zaniká jakýkoli nárok na záruku a odpovědnost.

Bezpečnostní pokyny

Stroje TASKI splňují na základě svého provedení a konstrukce příslušné požadavky na bezpečnost a ochranu zdraví podle předpisů ES, a jsou proto označeny značkou CE.



Nebezpečí:

Stroj smějí používat pouze osoby, které byly k jeho používání odpovídajícím způsobem zaškoleny nebo které prokázaly způsobilost k jeho obsluze a jsou jeho obsluhou výslovně pověřeny.



Nebezpečí:

Stroj nesmějí používat osoby včetně dětí, které mají snížené fyzické, sensorické nebo mentální schopnosti nebo nemají dostatek zkušeností a znalostí.

Děti musejí být pod dozorem, aby bylo zajištěno, že si se strojem nebudou hrát.



Nebezpečí:

Stroj se nesmí používat v prostorách, kde se skladují nebo zpracovávají snadno hořlavé nebo výbušné látky (např. benzin, rozpouštědla, topný olej, prach apod.).

Elektrické nebo mechanické komponenty mohou způsobit vznícení těchto látek.



Nebezpečí:

Stroj se nesmí používat k vysávání toxic-
kých, zdraví škodlivých, žíravých nebo dráždivých látek (např. nebezpečného prachu). Filtrační systém nedokáže v dostatečné míře zadržet látky tohoto typu.

Není proto možné vyloučit negativní vliv na zdraví uživatele a třetích osob.



Nebezpečí:

Při práci dávejte pozor na své okolí, především na ostatní osoby a děti! Zejména je nutné zpomalit v blízkosti nepřehledných míst, jako jsou dveře nebo oblouky.



Nebezpečí:

Na tomto stroji se nesmějí přepravovat žádné další osoby a předměty.

**Nebezpečí:**

V případě poruchy, závady nebo také po kolizi či pádu musí stroj před opětovným uvedením do provozu zkontrolovat oprávněný kvalifikovaný pracovník. Totéž platí v případě, že byl stroj ponechán venku, byl ponořen do vody nebo vystaven vlivu vlhkosti.

**Nebezpečí:**

V případě poškození součástí důležitých z hlediska bezpečnosti, jako je např. kryt kartáče, hlavní přívodní kabel nebo kryty umožňující přístup k součástem pod napětím, je nutné provoz stroje okamžitě přerušit!

**Nebezpečí:**

Stroj nesmí být odstavován, parkován nebo skladován na šikmých plochách.

**Nebezpečí:**

Při provádění jakýchkoli prací na stroji je nutné stroj vypnout.

**Nebezpečí:**

Stroj nesmí být používán v prostorách se silným elektromagnetickým polem (elektrosmog).

**Pozor:**

Stroj musí být chráněn proti neoprávněnému použití. Než od stroje odejdete, umístěte ho do uzamčené místnosti.

**Pozor:**

Stroj je nutné skladovat a provozovat pouze v suchém a bezprašném prostředí při teplotách od +10 do +35 °C.

**Pozor:**

Opravy mechanických a elektrických součástí stroje smějí provádět pouze autorizovaní kvalifikovaní pracovníci, kteří jsou důkladně seznámeni se všemi důležitými bezpečnostními předpisy.

**Pozor:**

Je povoleno používat pouze nástroje (kartáče, pady apod.), které jsou v tomto návodu k použití definovány jako příslušenství nebo které vám doporučil konzultant TASKI. Ostatní nástroje mohou negativně ovlivnit bezpečnost a funkci stroje.

**Pozor:**

Je nutné důsledně dodržovat národní předpisy na ochranu osob a ochranu před úrazy a také pokyny výrobce k používání čisticích prostředků.

**Pozor:**

Síťová zástrčka se nesmí zapojovat ani odpojovat mokřýma rukama!

**Pozor:**

Zkontrolujte, zda se jmenovité napětí uvedené na typovém štítku shoduje se síťovým napětím v místě použití stroje!

**Pozor:**

Dbejte na to, abyste hlavní přívodní kabel nezmáčkli a nenatrhli rotujícími nástroji (kartáče, pady apod.) nebo jej nepoškodili horkem, olejem a ostrými hranami!

**Pozor:**

V případě, že ze stroje vystupuje pěna nebo kapalina, okamžitě vypněte sací jednotku!

**Pozor:**

Stroje a zařízení společnosti TASKI jsou navrženy tak, aby v souladu se současným stavem znalostí mohlo být vyloučeno zdravotní riziko v důsledku emisí hluku nebo vibrací.

Viz technické údaje na straně 35.

Čisticí prostředky**Upozornění:**

Stroje TASKI jsou navrženy tak, aby se s čisticími prostředky TASKI dosáhlo optimálních výsledků čištění.

Jiné čisticí prostředky mohou způsobit provozní poruchy a poškození stroje nebo pracovního prostředí.

Z tohoto důvodu doporučujeme používat výhradně čisticí prostředky značky TASKI. Na poruchy, které vznikly v důsledku používání nesprávných čisticích prostředků, se nevztahuje záruka.

Pro další informace se obraťte na svého servisního partnera TASKI.

Rozšířená dokumentace**Upozornění:**

Schéma elektrického zapojení tohoto stroje najdete v seznamu náhradních dílů.

Chcete-li získat další informace, kontaktujte zákaznický servis.

Přehled stroje

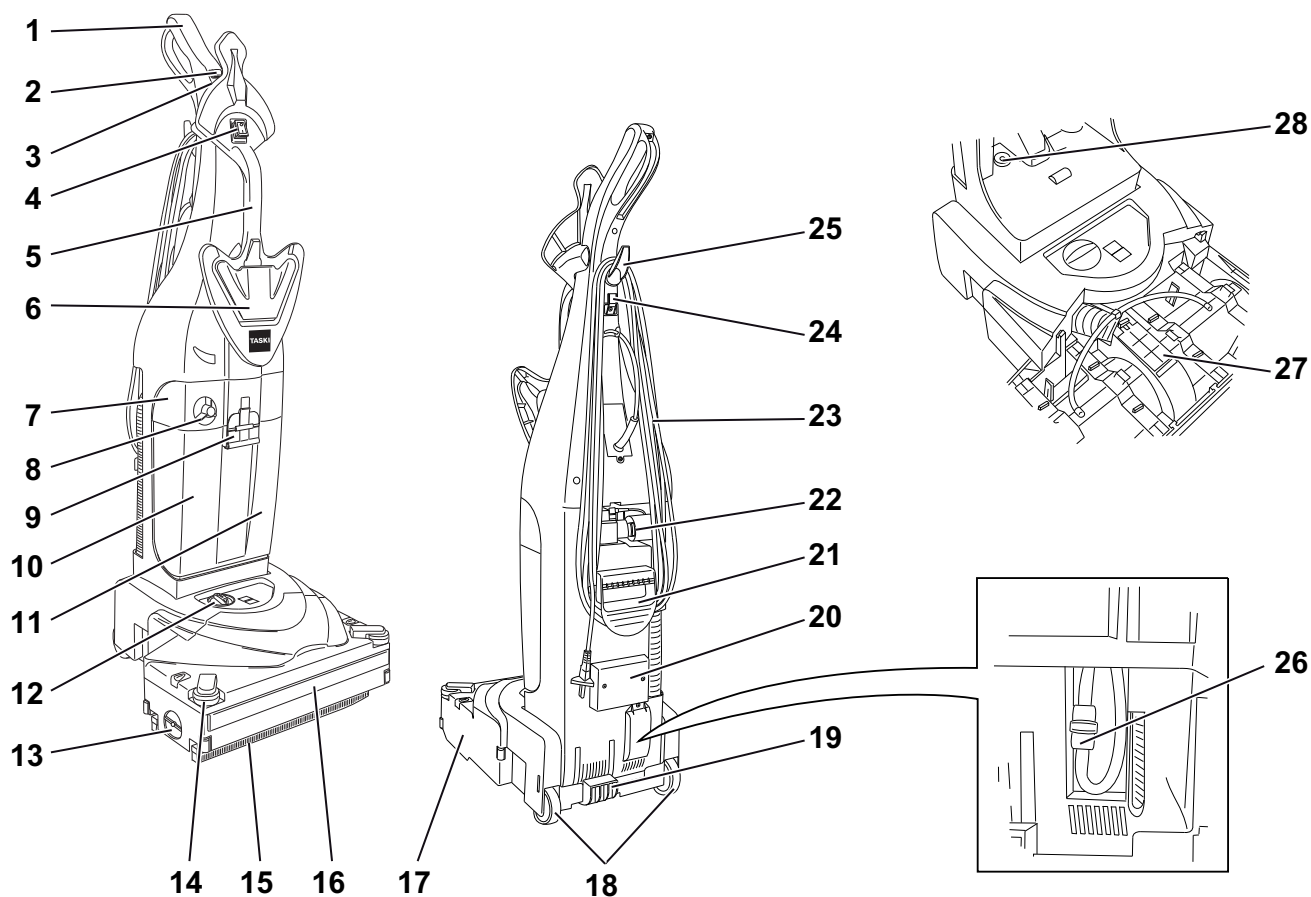

- 1 Rukojeť
- 2 Spínač Čisticí prostředek (ZAP/VYP) (světelný)
- 3 Spínač Sací jednotka (ZAP/VYP)
- 4 Hlavní spínač (ZAP/VYP)
- 5 Transportní rukojeť vpředu
- 6 Zámek nádrže
- 7 Pouzdro filtru
- 8 Dávkovací kryt
- 9 Uzávěr nádrže
- 10 Nádrž na čistou vodu
- 11 Sběrná nádrž
- 12 Regulace přítlaku na kartáč
- 13 Uvolnění krytu držáku kartáče
- 14 Boční tlumič nárazů
- 15 Sací lišta
- 16 Čelní tlumič nárazů
- 17 Těleso sací lišty
- 18 Dopravní kola
- 19 Pedál
- 20 Sací hadice
- 21 Transportní rukojeť vzadu
- 22 Přípojka hadice
- 23 Hlavní přívodní kabel
- 24 Háček na kabel
- 25 Horní navíjecí háček
- 26 Ochranný filtr čerpadla
- 27 Servisní kryt sacího kanálu
- 28 Houbový filtr

Před uvedením do provozu

Elektrické zapojení stroje

CS



Upozornění:

Než se stroj uvede do provozu, musí se provést elektrické zapojení dvou částí stroje a také je nutné přišroubovat rukojeť na těleso stroje. Použijte při tom instalační pokyny na straně 27 tohoto návodu k použití.

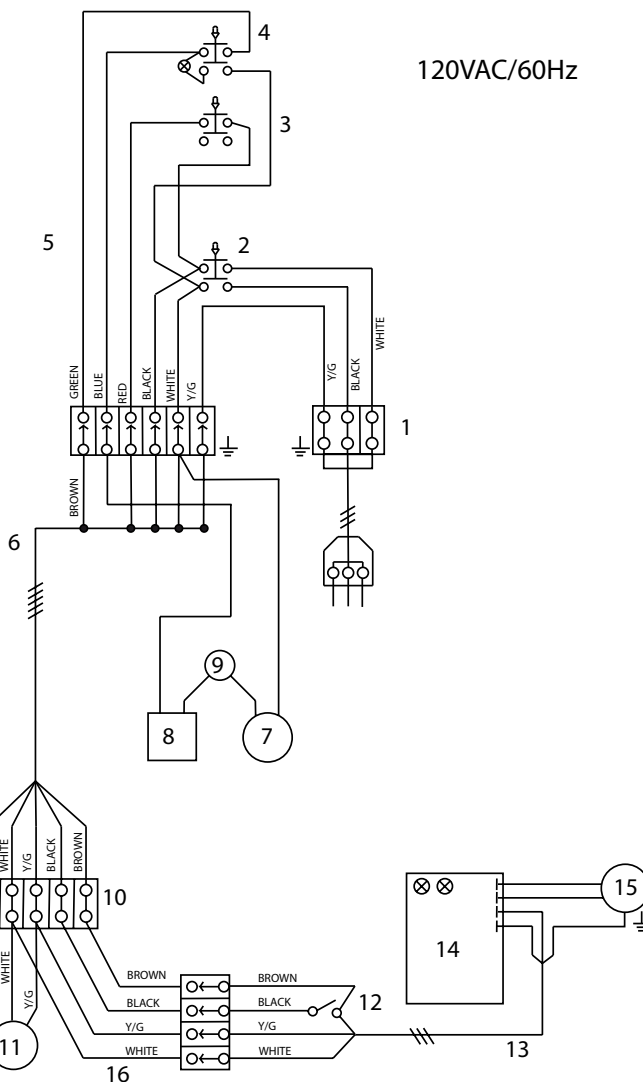
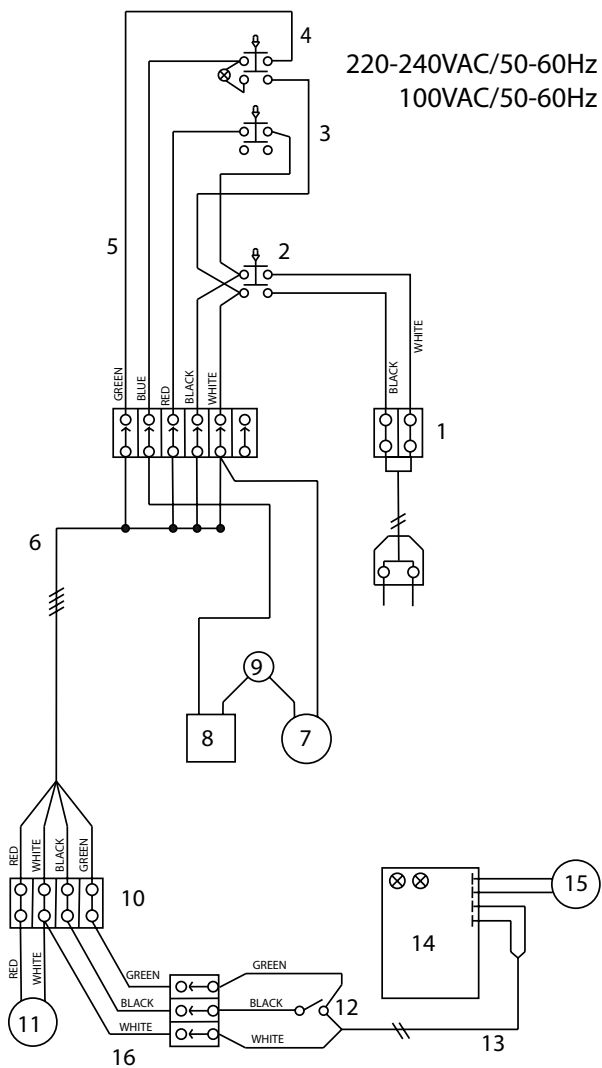

- 1 Rozdělovač
- 2 Hlavní spínač
- 3 Spínač sání
- 4 Spínač čerpadla
- 5 Kabelový svazek ovládací desky
- 6 Kabelový svazek krycí desky
- 7 Tlakové čidlo čerpadla
- 8 Ventil čerpadla nebo elektrický ventil
- 9 Ochrana proti přehřátí čerpadla
- 10 Rozdělovač
- 11 Bypass sacího motoru
- 12 Mikrospínač
- 13 Hlavní kabelový svazek
- 14 Základní deska
- 15 Motor kartáče
- 16 Kabelový svazek vysavače

Plnění nádrže na čistou vodu



Pozor:

Maximální přípustná teplota vody činí 60 °C / 140 °F.

Společnost Diversey doporučuje používat studenou vodu, protože horká voda se při kontaktu s podlahou okamžitě ochladí, a nepřináší tedy žádné výhody.

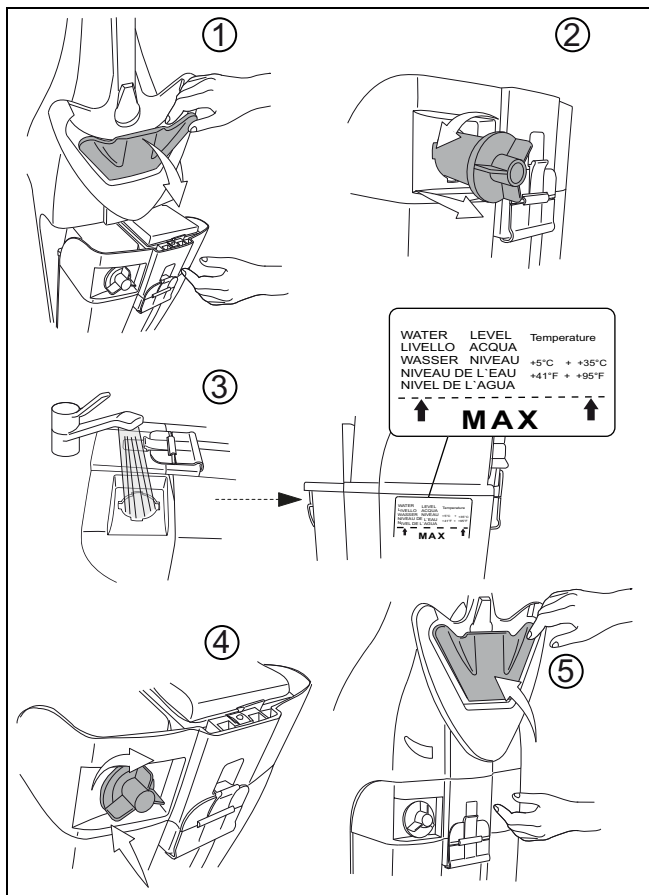

Pozor:

Nepoužívejte žádné pěnové produkty. Dbejte informací na nálepce na přední straně nádrže.

Příklady dávkování:

Informace na balení produktu	Objem nádrže	Množství produktu na náplň nádrže
1%	MAX	1x MAX

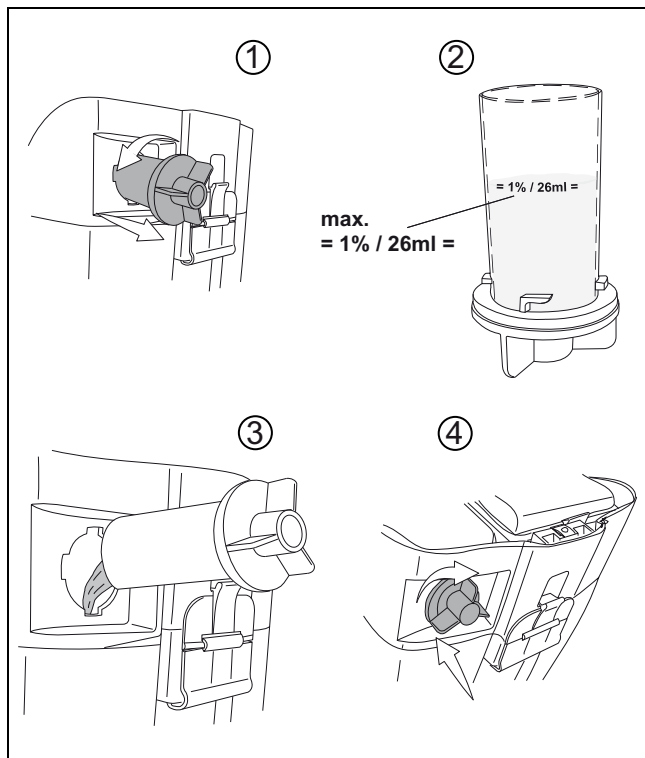

Upozornění:



Značku pro úroveň naplnění vodou najde-
te na boku nádrže na čistou vodu.

Dávkování



Pozor:

Při manipulaci s chemickými produkty je nutné používat rukavice, ochranné brýle a odpovídající (ochranný) pracovní oděv!

Upozornění:



Používejte pouze chemické produkty doporučené společností Diversey a bezpodmínečně dodržujte pokyny k produktu.

Nebezpečí:



Použití nevhodných produktů (mj. s obsahem chloru, kyselin nebo rozpouštědel) může vést k ohrožení zdraví a závažnému poškození stroje.

Příprava před zahájením úklidu



Pozor:

Z čištěného povrchu odstraňte případné předměty (dřevěné, kovové součásti atd.). *Předměty by mohly být vymrštěny rotujícím nástrojem a přitom způsobit úrazy osob a poškození okolního prostředí.*

Začínáme s prací



Pozor:

Při práci s tímto strojem je nutné stále používat pevnou a bezpečnou obuv a vhodný pracovní oděv!



Pozor:

Při prvním seznámení stroj nejprve použijte ve volném prostoru!

Zahájení čištění

- Zastrčte zástrčku do síťové zásuvky.
- Zapněte stroj (hlavním spínačem).
Spínač se rozsvítí.

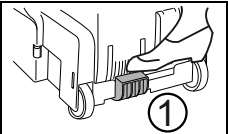
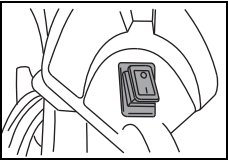

- Stroj držte pevně za rukojeť a stisknutím červeného pedálu (1) ho uveďte do pracovní polohy (2).
Elektrický kartáč se zapne.

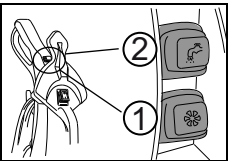
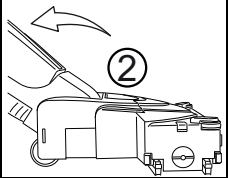

- Stiskněte spínač sání (1), čímž zapnete sací jednotku (nesvítí žádná kontrolka).
- Stiskněte spínač vodního čerpadla (2), čímž zapnete vodní čerpadlo.
Spínač se rozsvítí.

Nastavení přitlaku na kartáč



Pozor:

Pokud svítí kontrolka Přítlak na kartáč, pak upravte výšku kartáče tak, jak je popsáno níže.

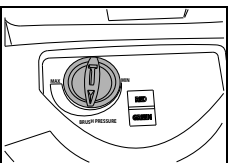

- Otáčením regulátoru výšky kartáče (přítlaku na kartáč) provádějte nastavení tak dlouho, až se rozsvítí zelená kontrolka.

Postupy čištění

Přímý pracovní postup:

Čištění a vysávání v jednom pracovním kroku.

Nepřímý pracovní postup:

Použití čisticího prostředku, čištění a vysávání v několika pracovních krocích.



Upozornění:

Podrobnější informace o přímém a nepřímém pracovním postupu naleznete na příslušné kartě postupu.

Chcete-li získat více informací, obraťte se prosím na svého zákaznického poradce TASKI.

Doplňování čisticího prostředku



Pozor:

Při práci bez čisticího prostředku může dojít k poškození podlahy.



Upozornění:

Rachotící zvuk čerpadla naznačuje, že je nádrž na čistou vodu prázdná.



Pozor:

Čerpadlo nikdy nesmí běžet delší dobu na sucho.

- Stroj musí být vypnutý.
- Otevřete kryt nádrže.
- Naplňte nádrž na čistou vodu vodou, viz stranu 30.
- Dávkovací odměrkou přidejte čisticí prostředek.
- Zavřete kryt nádrže.

LED kontrolka	Kontrolka stavu
Zelená kontrolka	Výška kartáče (přítlak na kartáč) je nastavena správně.
Červená kontrolka	Upravte výšku kartáče (přítlak na kartáč). Nastavovacím knoflíkem otáčejte doprava (pro větší přitlak na kartáč) nebo doleva (pro menší přitlak na kartáč).

Ukončení práce

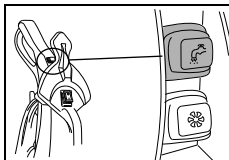

- Stiskněte spínač čisticího prostředku.
Zastaví se přívod čisticího prostředku.

- Sací jednotku nechte běžet dál, aby se vysála zbývající znečištěná voda v hadici.

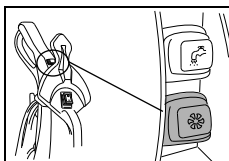

- Stiskněte spínač sací jednotky.
Sací motor se vypne.

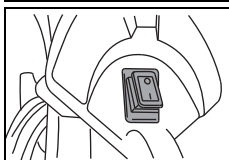

- Vypněte stroj (hlavní spínač ZAP/VYP) a vytáhněte zástrčku ze síťové zásuvky.

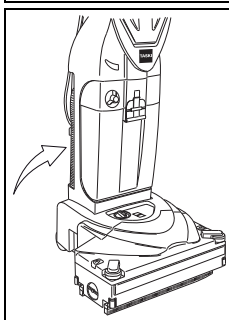

- Stroj zaaretujte v kolmé poloze.

- Hlavní přívodní kabel volně oviňte kolem háčku na kabel.



Pozor:

Při následujících krocích (vyprazdňování a čištění) musí být stroj vždy vypnutý (hlavní spínač) a zástrčka musí být vytažena ze síťové zásuvky.

Sejmutí a vyčištění sací lišty

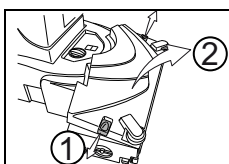

- Otevřete kryt pouzdra kartáče uvolněním postranních zámků.

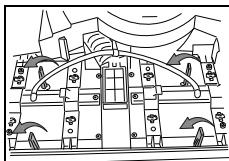

- Čtyři žluté klipy otočte doleva, čímž uvolníte sací lišty.

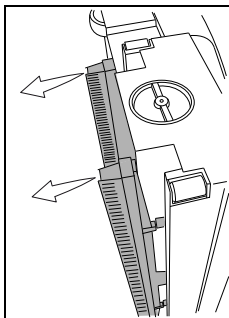

- Stroj položte na bok, abyste mohli sací lišty odstranit.

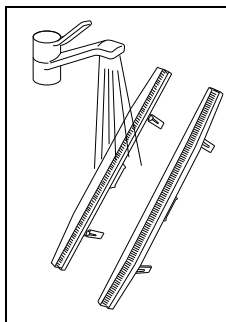

- Sací lišty vymyjte pod tekoucí vodou.

Upozornění:



Před opětovnou montáží zkontrolujte stav sacích pásků.

Příliš krátké štětiny nebo poškozené sací pásky mají negativní vliv na výsledek čištění!

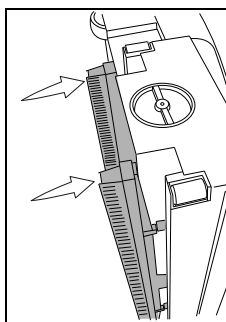

- Sací lišty opět nasadte do tělesa sací lišty.

Vezměte na vědomí, že přední a zadní lišta jsou odlišné. Poloha je vyznačena na horní části lišty. (FRONT + REAR)

Vyprázdnění a vyčištění sběrné nádrže a nádrže na čistou vodu

Upozornění:



Likvidace znečištěné vody nebo čisticího prostředku musí probíhat v souladu s národními předpisy.

Upozornění:



Při vyprazdňování sběrné nádrže dodržujte předpisy výrobce čisticího prostředku o používání osobních ochranných pomůcek.

Vyprázdnění sběrné nádrže a nádrže na čistou vodu

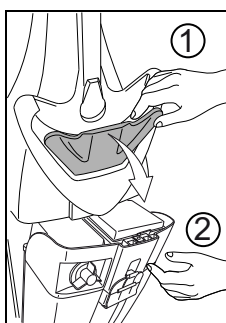

- Zatažením za zámek nádrže (1) vyjměte nádrž ze stroje.
- Při tom držte nádrž (2) v druhé ruce, aby při uvolnění zámku nevypadla z držáku.
- Vyměňte nádrž z držáku.

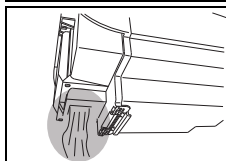

- Vyprázdněte sběrnou nádrž k tomu určeným otvorem na zadní straně nádrže.

Čištění sběrné nádrže a nádrže na čistou vodu

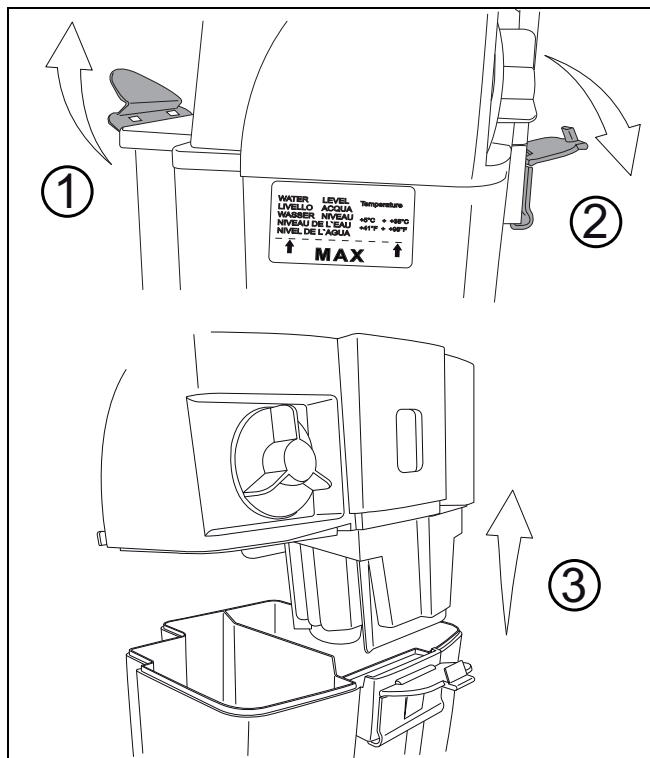

- Sběrnou nádrž a nádrž na čistou vodu důkladně vypláchněte čistou vodou.

Čištění ochranného filtru motoru

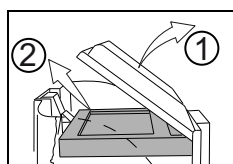

- Ochranný filtr motoru vyjměte z průhledné části nad pouzdem filtru.

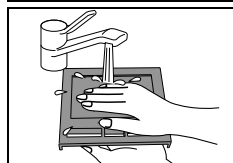

- Ochranný filtr motoru vymyjte pod tekoucí vodou.
- Ochranný filtr motoru po vymytí vyždímejte.



Pozor:

Ochranný filtr motoru nenasazujte zpět, dokud nebude zcela suchý.

Čištění pouzdra filtru a plováku

- Před vymytím pouzdra filtru vyjměte ochranný filtr motoru z ochrany filtru.

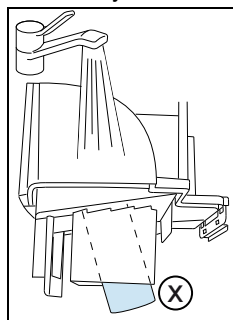

- Pouzdro filtru a plovák (X), který se nachází na spodní straně pouzdra filtru, vymyjte pod tekoucí vodou.

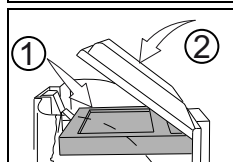

- Opět nasadte suchý ochranný filtr motoru.

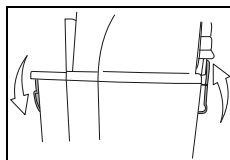

- Na nádrž nasadte pouzdro filtru a zaretujte ho.

Čištění/výměna houbového filtru a ochranného filtru motoru

Čištění/výměna houbového filtru

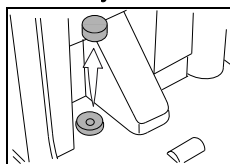

- Pomocí kleští odstraňte světle modrý houbový filtr.

Upozornění:



Houbový filtr každý měsíc vymyjte vodou. V případě potřeby vyměňte houbový filtr za nový.

Výměna ochranného filtru motoru

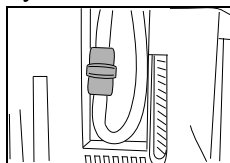

- Ochranný filtr motoru by se měl vyměnit jednou ročně.

Čištění/výměna válcového kartáče

Výměna válcového kartáče



Pozor:

Nebezpečí poranění špičatými předměty. Z bezpečnostních důvodů používejte ochranné rukavice!



Upozornění:

Po každém použití zkontrolujte válcový kartáč z hlediska opotřebení. Příliš krátké štětiny nebo poškození válcového kartáče mohou vést k poškození povrchu podlahy a nepříznivě ovlivňují výsledek čištění!

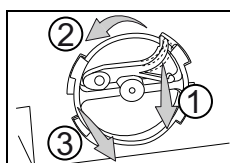

- Překlopte přístroj na bok tak, aby postranní držák kartáče směřoval nahoru.
- Stiskněte rotační pojistku (1) a otočte držákem kartáče (2) proti směru hodinových ručiček; poté ho vytáhněte z pouzdra (3).

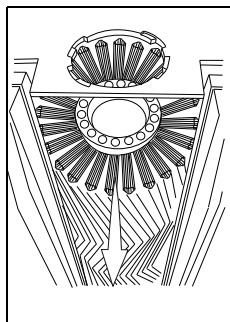

- Vyjměte válcový kartáč.
- Vyčistěte válcový kartáč pod tekoucí vodou.

Čištění pouzdra kartáče

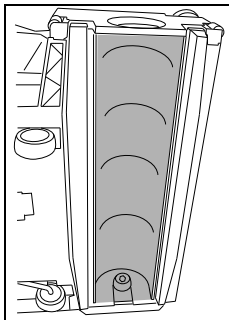

- Očistěte pouzdro kartáče vlhkým hadrem.

Nasazení válcového kartáče

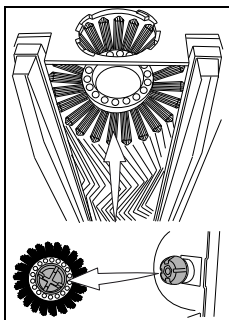

- Válcový kartáč opět nasadte. *Aby bylo možné válcový kartáč opět nasadit, musíte bílý unašeč na kartáči správně nasadit na bílý unašeč v tělese sací lišty. Žebrování na unašeči kartáče musí přesně zapadnout do spár na unašeči v tělese sací lišty.*

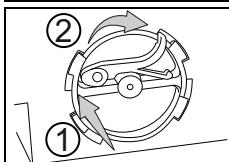

- Držák kartáče opět nasadte a otáčejte jím ve směru hodinových ručiček, až zacvakne rotační pojistka.

Čištění transportních kol

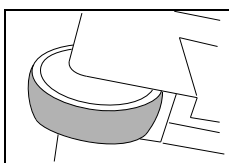

- Před každým použitím stroje a po něm očistěte kontaktní plochu transportních kol vlhkým hadrem. *Při transportu po asfaltovém povrchu může dojít ke znečištění transportních kol.*

Čištění stroje



Pozor:

Stroj nikdy nečistěte vysokotlakým čističem nebo proudem vody.

Voda, která by tak do stroje vnikla, by mohla způsobit závažné poškození mechanických a elektrických součástí.

- Otřete stroj vlhkým hadrem.

Uskladnění/parkování stroje (mimo provoz)

Upozornění:



Stroj musí být vypnutý (hlavním spínačem) a zástrčka musí být vytažena ze zásuvky.

Upozornění:



Stroj skladujte s otevřenou nádrží. Díky tomu může nádrž vyschnout. Lze tak zabránit vzniku plísní a nepříjemného zápachu.

Servis, údržba a péče

Údržba stroje je předpokladem pro jeho bezchybný provoz a dlouhou životnost.



Pozor:

Je nutné používat výhradně originální díly TASKI. V opačném případě zanikají veškeré nároky na záruku!

Vysvětlení symbolů:

◇ = po každém úklidu, ◇◇ = každý týden,

◇◇◇ = každý měsíc

Činnost	◇	◇◇	◇◇◇	Strana
Čištění sací lišty	•			32
Čištění válcového kartáče	•			33
Periodická kontrola délky štětín		•		
Výměna válcového kartáče			•	33
Sací kanál, servisní kryt	•			28
Čištění/výměna ochranného filtru motoru			•	33
Čištění houbového filtru			•	33
Výměna ochranného filtru čerpadla			•	33
Vyčištění stroje vlhkým hadříkem	•			
Vyčištění transportních kol		•		34

Intervaly údržby

Stroje TASKI jsou velmi kvalitní zařízení, která byla testována ve výrobě a autorizovanými kontrolory z hlediska bezpečnosti osob. Elektrické a mechanické komponenty podléhají po delší době používání opotřebení a procesu stárnutí.

- Pro zajištění provozní bezpečnosti a připravenosti stroje k provozu musí být prováděn jeho servis, a to po 500 pracovních hodinách nebo alespoň jednou ročně.

Upozornění:



V případě mimořádného namáhání a/ nebo nedostatečné údržby je nutné zvolit kratší intervaly.

Zákaznická služba

Pokud nás kontaktujete z důvodu provozní poruchy nebo pro objednání dílů, uvádějte vždy typové označení a číslo stroje. Tyto údaje najdete na typovém štítku svého stroje. Na poslední straně tohoto návodu k použití je uvedena adresa vašeho nejbližšího servisního partnera TASKI.

Poruchy

Porucha	Možná příčina	Odstranění poruchy	Strana
Stroj nefunguje	Zástrčka není zapojena do síťové zásuvky	• Zapojte zástrčku do síťové zásuvky.	28
	Hlavní spínač je vypnutý	• Zapněte hlavní spínač.	
	Síťová zástrčka nebo síťový kabel jsou defektní	• Kontaktujte svého servisního partnera.	
	Motor se neotáčí.	• Kontaktujte svého servisního partnera.	
	Defekt hlavního spínače	• Kontaktujte svého servisního partnera.	
Válcový kartáč se neotáčí.	Stroj není v pracovní poloze.	• Uvedte stroj do pracovní polohy.	31
	Motor se otáčí, ale kartáč nikoli.	• Defekt pohonu • Kontaktujte svého servisního partnera.	
Špatný sací výkon	Znečištění filtru motoru	• Vyčistěte nebo vyměňte filtr motoru.	33
	Sací hadice není správně nasazená.	• Zkontrolujte sací hadici, případně ji správně nasadte.	

Technické údaje

Stroj	150E				
Pracovní šířka	34				cm
Šířka sací lišty	36				cm
Rozměry (D x Š x V)	43 x 38 x 112				cm
Maximální hmotnost stroje připraveného k provozu	12				kg
Jmenovité napětí	220–240 V	120 V	100–110 V	100 V	AC
Jmenovitý výkon, nominální	1 100				W
Frekvence	50 až 60	60	60	50	Hz
Délka hlavního přívodního kabelu	10				m
Nádrž na čistou vodu, nominální ±5 %	2,6				l

Zjištěné hodnoty podle IEC 60335-2-72		
Hladina akustického tlaku LpA	74	dB (A)
Nejistota KpA	3	dB (A)
Celková hodnota vibrací	<2,5	m/s ²
Nejistota K	0,25	m/s ²
Ochrana proti rozstříku vody	IPX4	
Třída ochrany	II	

Příslušenství

Č.	Výrobek	150E
7516236	Válcový kartáč střední černý	x
7516237	Válcový kartáč tvrdý červený	x
7516546	Sada sacích lišt	x

Přeprava



Upozornění:

Stroj přepravujte ve svislé poloze.



Upozornění:

Zajistěte, aby byl stroj v přepravním vozidle pevně ukotvený a zabezpečený.

Likvidace



Upozornění:

Stroj a příslušenství je po jejich vyřazení nutné odvézt k odborné likvidaci provedené v souladu s místními předpisy. Vaši servisní partneři Diversey vám při tom rádi poskytnou podporu,

Rozměry stroje

Rozměry jsou uvedeny v centimetrech!

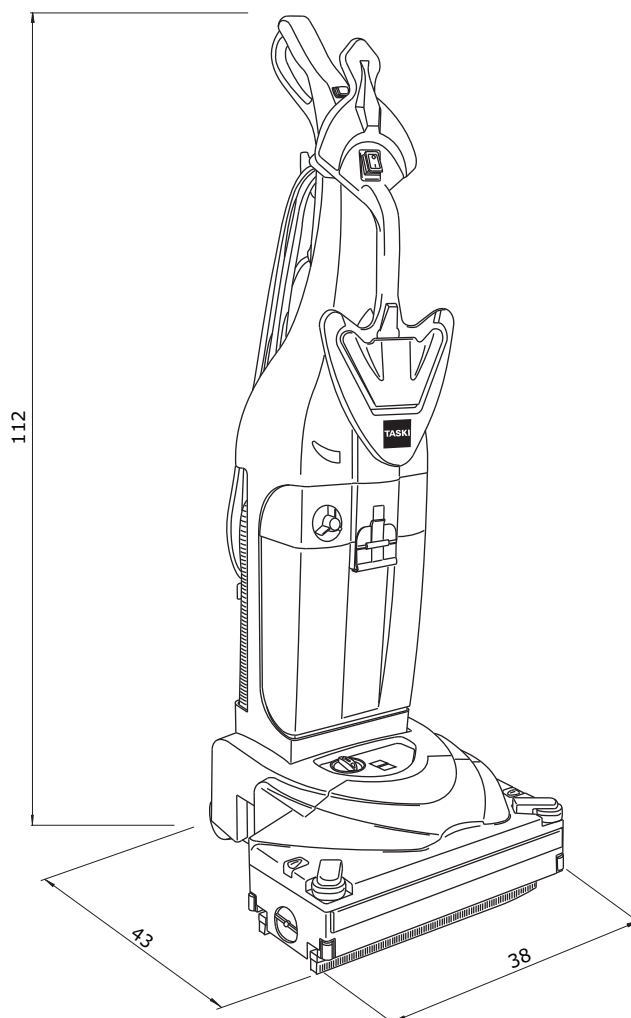

Oversættelse af den originale Brugervejledning

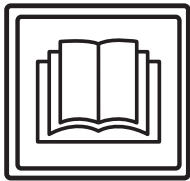

FORSIGTIG!

Læs betjeningsvejledningen og sikkerhedsanvisningerne grundigt igennem, inden du bruger maskinen første gang.

Opbevar betjeningsvejledningen et sted, hvor du let kan få adgang til den, hvis du får brug for at læse i den på et senere tidspunkt.

Symbolforklaring



Fare:

Dette symbol gør opmærksom på vigtige oplysninger. Hvis du ikke overholder disse anvisninger, kan det medføre personskader og / eller omfattende materielle skader!



Vigtigt:

Dette symbol gør opmærksom på vigtige oplysninger. Hvis du ikke overholder disse anvisninger, kan det medføre fejl og materielle skader.



Bemærk!

Dette symbol gør opmærksom på vigtige oplysninger i sammenhæng med effektiv brug af produktet. Hvis du ikke overholder disse anvisninger, kan der opstå fejl!

• Det indeholder anvisninger om de arbejdsstrin, der skal udføres i rækkefølge.

Indhold

Korrekt anvendelse	37
Sikkerhedsanvisninger	37
Rengøringsmidler	38
Yderligere dokumentation	38
Oversigt over maskinens opbygning	39
Før idrifttagning	40
Arbejdsstart	42
Afslutning af arbejdet	43
Service, vedligeholdelse og pleje	45
Funktionsfejl	46
Tekniske specifikationer	46
Tilbehør	46
Transport	47
Bortskaffelse	47
Maskinens mål	47

Korrekt anvendelse

Maskinerne er beregnet til erhvervmæssig anvendelse (f.eks. på hoteller, skoler, hospitaler, fabrikker, indkøbscentre, sportshaller o.lign.). De skal bruges til vådrengøring af hårde gulve, hvor denne driftsvejledning skal overholdes nøje. Maskinerne er udelukkende beregnet til indendørs brug.



Vigtigt:

Maskinen må ikke bruges til polering, oliering, voksning, rengøring af tæpper og støvsugning. Vådrengøring af parket- og laminatgulve med denne maskine sker på egen risiko.



Fare:

Hvis der foretages ændringer på denne maskine, som ikke er godkendt af Diversey, er sikkerhedsmærkerne og CE-mærkningen for denne maskine ikke lænere gyldige. Hvis maskinen bruges til andre formål end dem, den er beregnet til, kan det medføre personskader, skader på maskinen og skader i de umiddelbare omgivelser. I sådanne tilfælde bortfalder ethvert garanti- og erstatningskrav.

Sikkerhedsanvisninger

TASKI-maskiner er konstrueret i overensstemmelse med de gældende sikkerheds- og sundhedskrav i de relevante EU-direktiver og er derfor forsynet med et CE-mærke.



Fare:

Maskinen må kun anvendes af personer, som er blevet instrueret i brugen af den og har vist, at de er i stand til at betjene maskinen korrekt, og som desuden udtrykkeligt har fået til opgave at anvende den.



Fare:

Maskinen må ikke bruges af personer med nedsatte fysiske, sensoriske eller mentale evner, ej heller personer, der mangler erfaring og viden. Dette gælder også børn. *Børn skal være under opsyn, så de ikke leger med maskinen.*



Fare:

Maskinen må ikke anvendes eller opbevares i lokaler med eksplosionsfarlige og let brændbare materialer (som f.eks. benzin, opløsningsmidler, olie, støv m.m.).

Maskinens elektriske og mekaniske komponenter kan antænde sådanne materialer.



Fare:

Maskinen må ikke anvendes til opsugning af giftige, sundhedsskadelige, ætsende eller irriterende materialer (som f.eks. farligt støv m.m.). Filtersystemet kan ikke filtrere sådanne materialer fra på tilstrækkeligt effektiv vis,

og derfor kan brugerens og øvrige tilstedeværendes helbred være i fare.



Fare:

Vær altid meget opmærksom på omgivelserne og eventuelle personer i den umiddelbare nærhed, især børn. Sørg altid for at sænke hastigheden på steder med dårligt udsyn, f.eks. ved døre eller foran sving.



Fare:

Det er ikke tilladt at transportere personer eller genstande på maskinen.

**Fare:**

I tilfælde af fejl eller defekter samt efter et sammenstød eller lignende uheld, skal maskinen efterses af en autoriseret fagmand, inden den tages i brug igen. Dette gælder også, hvis maskinen har stået ude i det fri, har været nedsænket i vand eller har været udsat for fugt.

**Fare:**

Ved skader på sikkerhedsrelevante dele som skureemne, hovedledning eller cover til de strømførende dele skal maskinen standses og slukkes med det samme!

**Fare:**

Maskinen må ikke stilles, parkeres eller opbevares på hældninger.

**Fare:**

Ved reparation eller vedligeholdelse skal maskinen være slukket.

**Fare:**

Maskinen må ikke anvendes i lokaler med en høj grad af elektromagnetisk stråling.

**Vigtigt:**

Maskinen skal beskyttes, så den ikke kan bruges af uvedkommende. Opbevar derfor maskinen i et aflåst rum inden du fjerner dig fra den.

**Vigtigt:**

Maskinen må kun anvendes og opbevares i tørre omgivelser med relativt lidt støv ved temperaturer på mellem +10 og +35 grader.

**Vigtigt:**

Reparationer af mekaniske eller elektriske dele på maskinen skal udføres af autoriserede fagfolk, som har kendskab til alle relevante sikkerhedsforskrifter i denne forbindelse.

**Vigtigt:**

Der må kun anvendes værktøj (børster, rondeller o.lign.), som er nævnt i afsnittet Tilbehør i denne betjeningsvejledning, eller som anbefales af TASKI-konsulenten. Hvis der anvendes andre børster eller andet værktøj, kan det begrænse maskinens sikkerhed og funktioner.

**Vigtigt:**

Sørg altid for at overholde de gældende nationale forskrifter vedrørende personbeskyttelse og ulykkesforebyggelse samt producentens anvisninger vedrørende anvendelse af rengøringsmidler.

**Vigtigt:**

Det er forbudt at trække strømstikket ud eller sætte det i, hvis man har våde hænder.

**Vigtigt:**

Kontroller om den forsyningsspænding, der er angivet på typeskiltet, svarer til den lokale forsyningsspænding på anvendelsesstedet.

**Vigtigt:**

Sørg for, at netkablet ikke bliver klemt eller trukket roterende værktøj (børster, rondeller o.lign.), eller at det bliver beskadiget af på grund af varme, olie og skarpe kanter.

**Vigtigt:**

Sluk øjeblikkeligt for sugeenheden, hvis der kommer skum eller væske ud af maskinen!

**Vigtigt:**

TASKI-maskiner og -apparater er konstrueret på en måde, så de – ifølge den aktuelle videnskabelige forskning – ikke udsender støj eller afgiver vibrationer, der er til skade for sundheden. Se tekniske specifikationer på side 46.

Rengøringsmidler**Bemærk!**

TASKI-maskiner er konstrueret til at opnå optimale rengøringsresultater med TASKI-rengøringsmidler.

Brug af andre rengøringsmidler kan medføre driftsfejl og skader på maskinen eller omgivelserne.

Af samme årsag anbefaler vi, at der udelukkende anvendes TASKI-rengøringsmidler ved brug af denne maskine.

Fejl, der skyldes anvendelse af forkerte rengøringsmidler, er ikke omfattet af garantien.

Henvend dig hos din TASKI-servicepartner, hvis du vil have nærmere oplysninger.

Yderligere dokumentation**Bemærk!**

Du kan finde det elektriske diagram til denne maskine på reservedelslisten.

Kontakt kundeservice for yderligere informationer.

Øversigt over maskinens opbygning

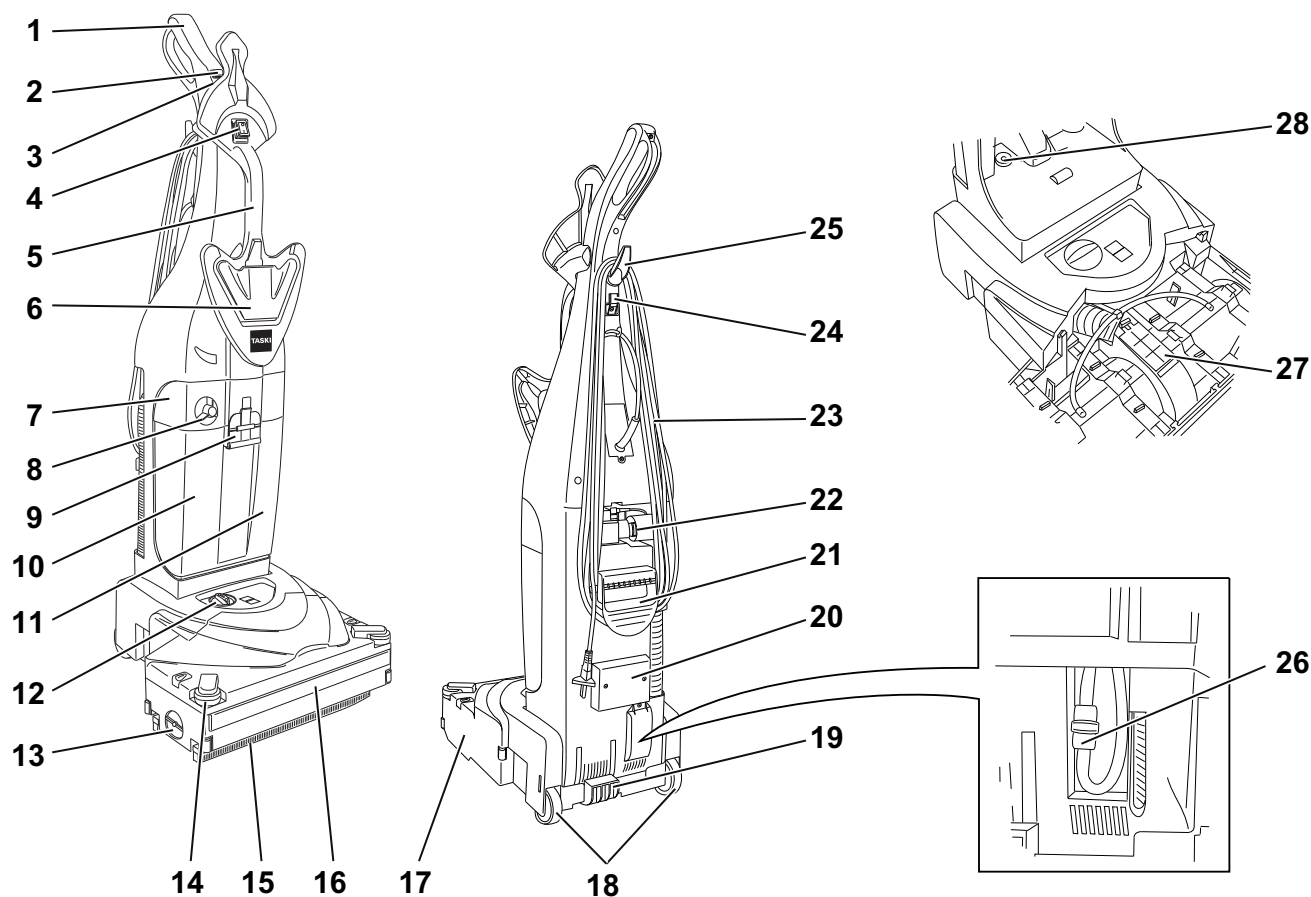

DA

- 1 Håndtag
- 2 Kontakten Rengøringsopløsning (TIL / FRA) (lyser)
- 3 Kontakten Sugeenhed (TIL/FRA)
- 4 Hovedafbryder (TIL/FRA)
- 5 Transporthåndtag foran
- 6 Tankoplåsning
- 7 Filterhus
- 8 Doseringsdæksel
- 9 Tanklås
- 10 Rentvandstank
- 11 Snavsetvandstank
- 12 Regulering af børstetryk
- 13 Lås til børsteholderdæksel
- 14 Sidebuffer
- 15 Skviser/sugefod
- 16 Frontbuffer
- 17 Skviser
- 18 Transporthjul
- 19 Fodpedal
- 20 Sugelange
- 21 Transporthåndtag bagerst
- 22 Slangetilslutning
- 23 Netkabel
- 24 Ledningsholder
- 25 Øverste oprulningsholder
- 26 Pumpebeskyttelsesfilter
- 27 Vedligeholdelsesdæksel
- 28 Svampfilter

Før idrifttagning

Elektrisk forbindelse af maskinen

Bemærk!



Inden maskinen tages i drift, skal de to maskindele forbindes elektrisk og håndtaget skrues ud af maskinlegemet. Til dette skal du bruge monteringsvejledningen på side 40 i denne brugervejledning.

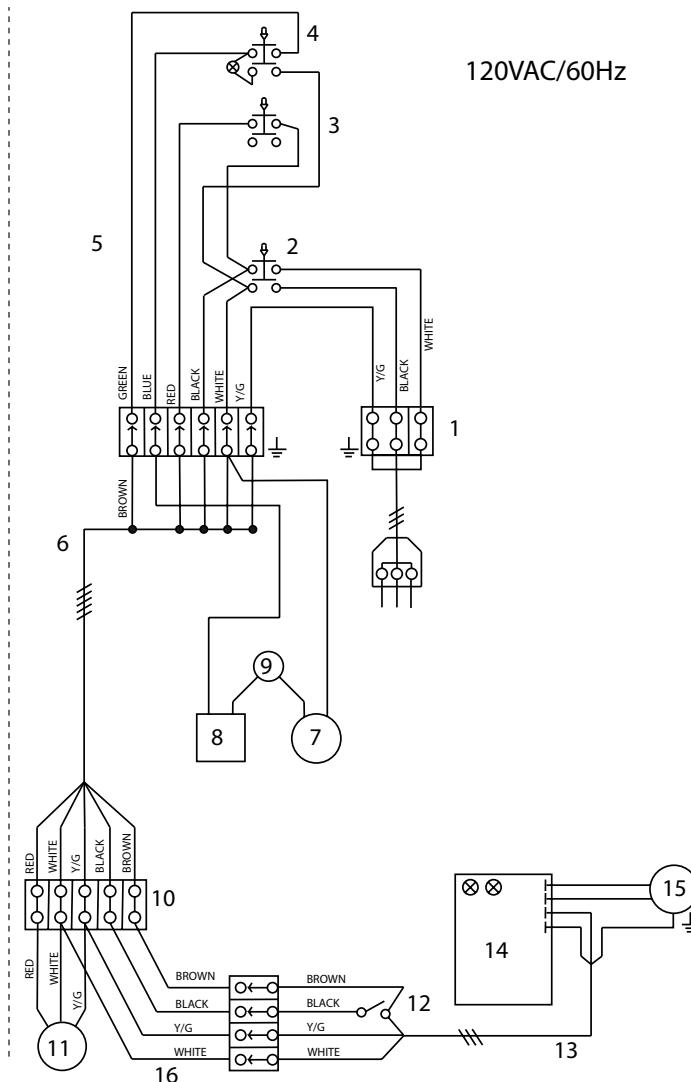
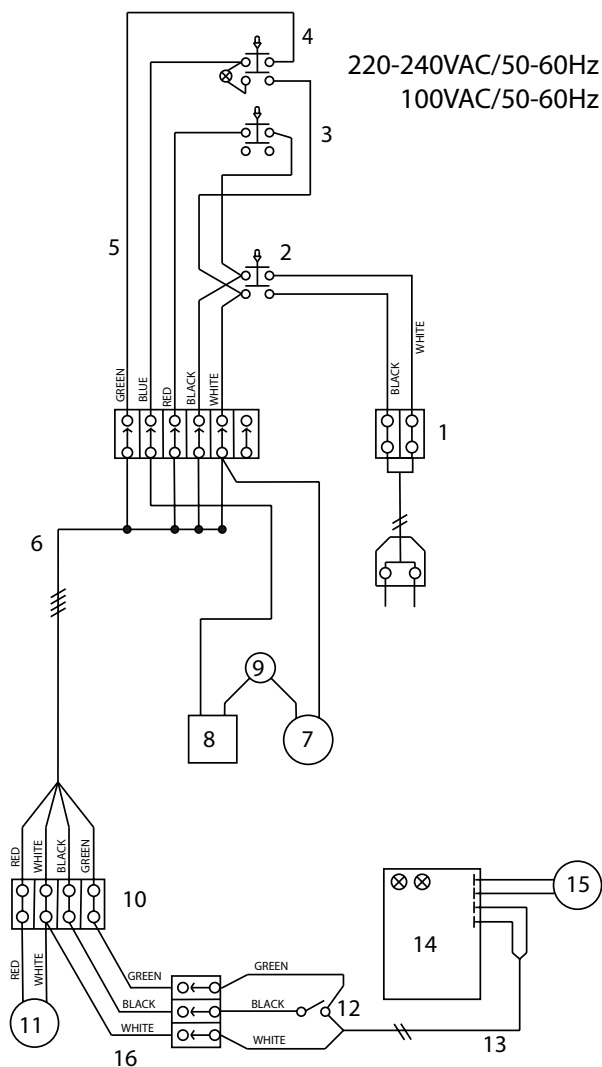

- 1 Distributør
- 2 Hovedafbryder
- 3 Sugeafbryder
- 4 Pumpeafbryder
- 5 Kabelbundet betjeningsplade
- 6 Kabelbundet kammeroverdel
- 7 Tryksensor til pumpe
- 8 Pumpe- eller elventil
- 9 Overspændingsdæmper pumpe
- 10 Distributør
- 11 Bypass sugemotor
- 12 Microswitch
- 13 Hovedkabelbundet
- 14 Bundkort
- 15 Børstemotor
- 16 Kabelbundet støvsuger

Opfyldning af rentvandstank



Vigtigt:

Maksimal tilladt vandtemperatur 60 °C/140 °F.

Diversey anbefaler, at der anvendes koldt vand, da varmt vand får samme temperatur som gulvet ved kontakt med det. Der er derfor ingen fordele forbundet med at anvende varmt vand.

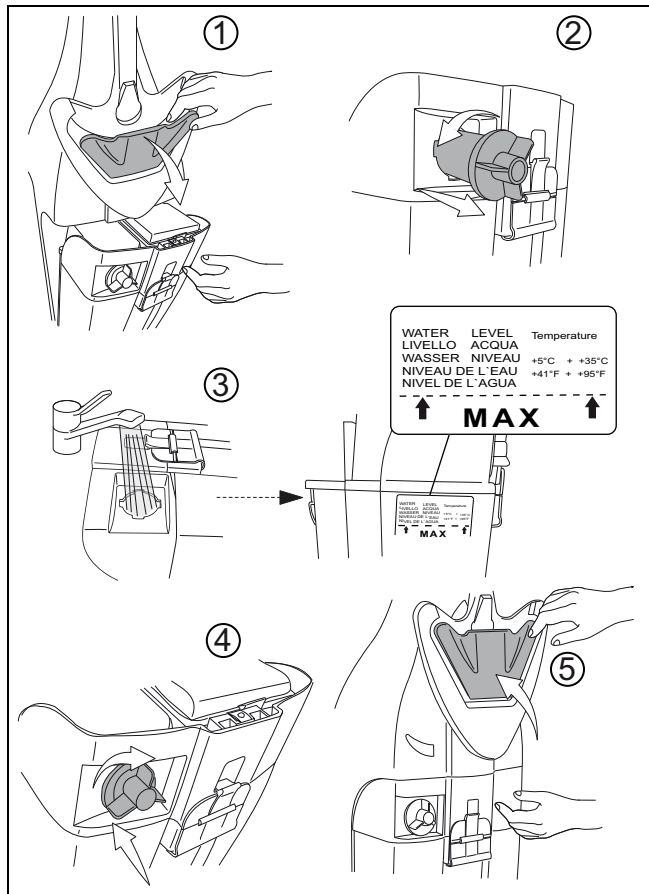

Bemærk!

Markeringen for vandniveauet findes på bagsiden af rentvandstanken

Dosering



Vigtigt:

Bær altid handsker, beskyttelsesbriller og passende arbejdstøj (sikkerhedsbeklædning) ved håndtering af kemiske produkter.



Bemærk!

Anvend kun kemiske produkter, som er anbefalet af Diversey, og læs den medfølgende produktdokumentation grundigt.



Fare:

Brug af uegnede produkter (bl.a. produkter, der indeholder klor, syre eller opløsningsmidler), kan være sundhedsfarligt og forårsage alvorlige skader på maskinen.



Vigtigt:

Brug ikke produkter, der skummer. Vær opmærksom på etiketten på tankens forside.

Eksempler på dosering:

Oplysning på emballagen til produktet	Tankindhold	Produktmængde pr. tankpåfyldning
1%	MAX	1 x MAX

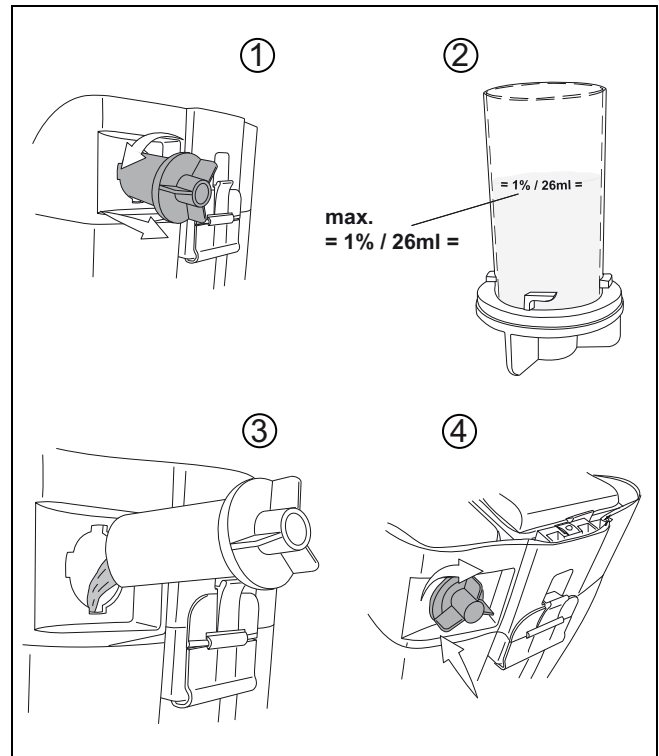

Forrengøring



Vigtigt:

Fjern eventuelle genstande (trædele, metaldele osv.) fra overfladen, der skal gøres ren.

Den roterende børste kan slynge genstandene ud, hvilket kan medføre skader på personer og materiale.

Arbejdsstart



Vigtigt:

Bær altid beskyttelsessko og passende arbejdstøj, når du arbejder med denne maskine!



Vigtigt:

Gør dig først fortrolig med maskinen ved at gøre de første forsøg på en ledig plads.

Start af rengøring

- Stik stikket i stikkontakten.

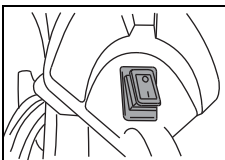

- Tænd for maskinen (hovedafbryder).
Kontakten lyser op.

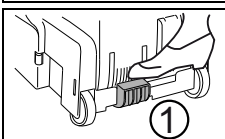

- Hold fast i maskinen på håndtaget og bring den i arbejdsstilling (2) ved at trykke på den røde fodpedal (1).
El-børsten tændes.

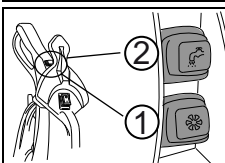
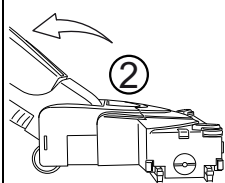

- Tryk på sugkontakten (1) for at tænde sugeenheden. (ingen lampe)
- Tryk på vandpumpekontakten (2) for at tænde vandpumpen.
Kontakten lyser op.

Indstilling af børstetrykket



Vigtigt:

Hvis den røde kontrolindikator for børstetryk lyser, skal du rette højden som beskrevet nedenfor.

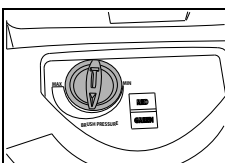

- Indstil børstehøjden (børstetryk) indtil den grønne indikator lyser.

Rengøringsmetode

Direkte arbejdsmetode:

Skuring og sugning på én gang.

Indirekte arbejdsmetode:

Separat tilberedning af rengøringsopløsning, skuring og sugning.



Bemærk!

Nærmere oplysninger om direkte og indirekte arbejdsmetoder findes på de respektive metodekort.

Du kan få nærmere oplysninger herom hos din TASKI-kunderådgiver.

Påfyldning af rengøringsopløsning



Vigtigt:

Hvis maskinen arbejder uden rengøringsopløsning, kan det medføre skader på gulvbelægningen.



Bemærk!

En raslende lyd fra pumpen er et tegn på, at rentvandstanken er tom.



Vigtigt:

Pumpen må aldrig køre tør i en længere periode.

- Maskinen skal være slået fra.
- Åbn tankdækslet.
- Fyld vand i rentvandstanken, se side 41.
- Påfyld rengøringsmiddel ved hjælp af doseringsbægeret.
- Luk tankdækslet.

LED-indikator	Tilstandsindikator
Indikator grøn	Børstehøjde (børstetryk) indstillet korrekt
Indikator rød	Korriger børstehøjde (børstetryk) Drej indstillingsknappen til højre for mere børstetryk eller til venstre for mindre børstetryk.

Afslutning af arbejdet

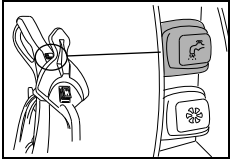

- Tryk på kontakten Rengøringsopløsning
Tilførslen af rengøringsopløsning standses.

- Lad sugeaggregatet køre videre så det resterende snavsede vand suges op i slangen igen.

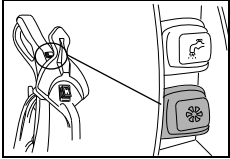

- Tryk på kontakten Sugeenhed
Sugemotoren slår fra.

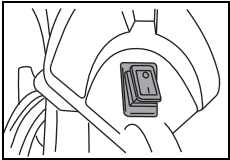

- Sluk maskinen (hovedafbryder) og træk stikket ud af stikkontakten.

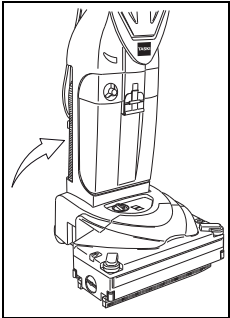

- Lås maskinen i den lodrette stilling.

- Vikl hovedledningen løst om ledningsholderen.



Vigtigt:

Når man udfører de efterfølgende trin til tømning og rengøring, skal maskinen altid være slukket (hovedafbryder) og stikket være trukket ud af stikkontakten.

Afmontering og rengøring af skviser

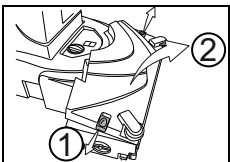

- Åbn børstekammerets dæksel ved at løsne låsene på siderne.

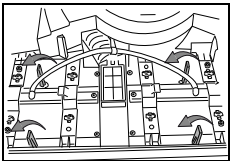

- Drej de fire clips mod venstre for at låse skviserne op.

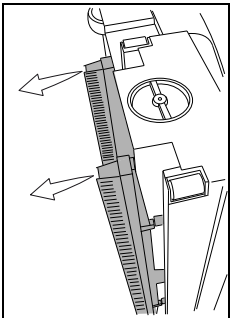

- Bring maskinen i sidestilling for at fjerne skviserne.

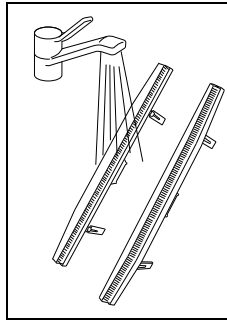

- Vask skviserne under rindende vand.

Bemærk!



Kontroller først sugelæbernes tilstand inden montage.

For korte børster eller beskadigede sugelæber påvirker rengøringsresultatet!

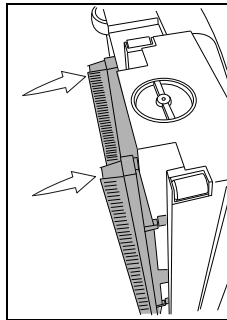

- Sæt skviserne i skviseren igen.

Sørg for, at skviserne foran og bagpå er forskellige. Positionen står på skviserens overside. (FRONT + REAR)

Tømning og rengøring af snavssetvands- og rentvandstank

Bemærk!



Det snavsede vand og rengøringsopløsningen skal bortskaffes i overensstemmelse med gældende nationale forskrifter.

Bemærk!



Ved tømning af snavssetvandstanken skal du overholde forskrifterne fra fabrikanten af rengøringsmidlet med hensyn til personligt sikkerhedsudstyr.

Tømning af snavssetvands- og rentvandstank

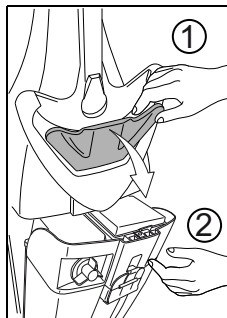

- Tag tanken af maskinen ved at trække i tankoplåsningen (1).
- Hold tanken (2) i den anden hånd så den ikke falder ud af holderen.
- Træk tanken ud af toolstrap til swingo.

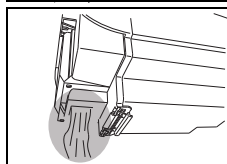

- Tøm tanken for snavsset vand gennem åbningen på bagsiden af tanken gennem den åbning, der er beregnet til det.

Rengøring af snavsetvands- og rentvandstank

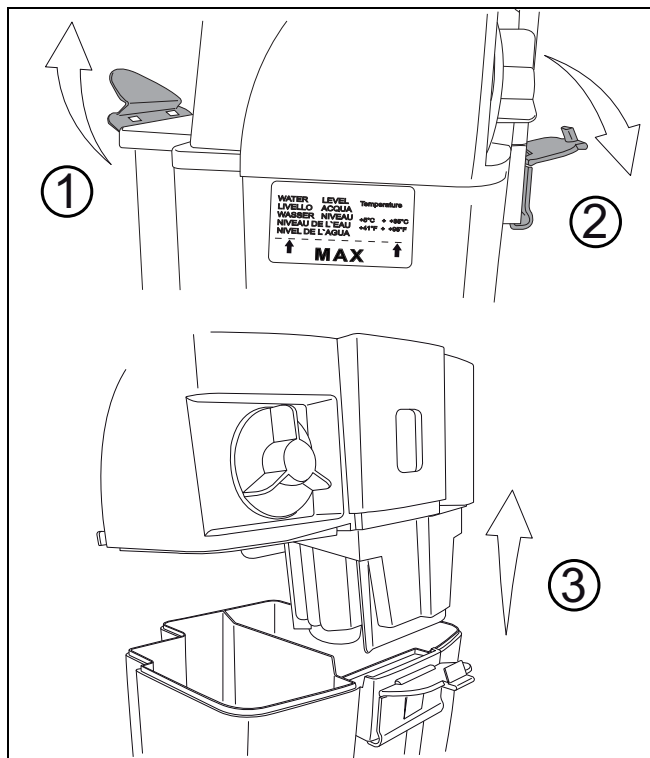

- Skyl rentvands- og snavsetvandstanken grundigt med rent vand.

Rengøring af motorbeskyttelsesfilteret

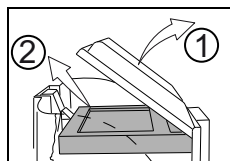

- Tag motorbeskyttelsesfilteret af den gennemsigtige filterbeskyttelse oven over filterhuset.

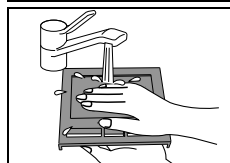

- Vask motorbeskyttelsesfilteret under rindende vand.
- Blæs motorbeskyttelsesfilteret igennem efter du har vasket det.



Vigtigt:

Brug ikke motorbeskyttelsesfilteret inden det er helt tørt.

Rengøring af filterhuset og flyderen

- Tag motorbeskyttelsesfilteret af filterbeskyttelsen inden du vasker filterhuset.

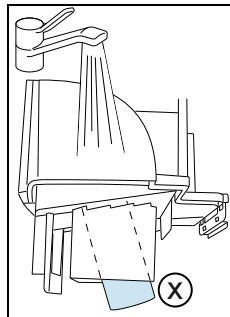

- Vask filterhuset og flyderen (X), der sidder på undersiden af filterhuset, under rindende vand.

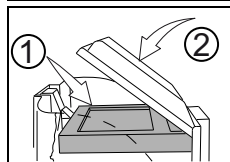

- Sæt det tørre motorbeskyttelsesfilter i igen.

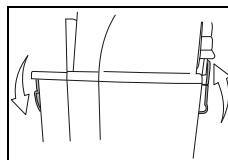

- Sæt filterhuset på tanken og lås den.

Udskiftning/rengøring af svampe- og pumpefilter

Rengøring/udskiftning af svampefilter

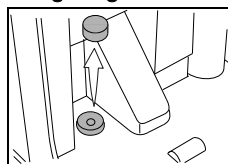

- Brug en tang til at fjerne det lyseblå svampefilter.

Bemærk!



Vask svampefilteret en gang om måneden.

Udskift om nødvendigt svampefilteret.

Udskiftning af pumpebeskyttelsesfilteret

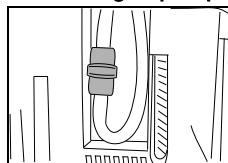

- Pumpebeskyttelsesfilteret bør udskiftes en gang om året.

Rengøring/udskiftning af børstevalsen

Udskiftning af børstevalsen



Vigtigt:

Fare for kvæstelser på grund af spidse genstande.

Tag handsker på for din egen beskyttelses skyld!



Bemærk!

Efter hver anvendelse skal du kontrollere børstevalsen for slid.

For korte børster eller en beskadiget børstevalse kan medføre skader på overfladen og kan påvirke rengøringsresultatet!

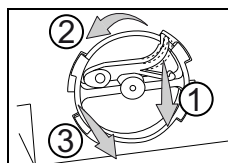

- Bring maskinen i sidestilling så børsteholderen på siden vender opad.
- Tryk på rotationssikringen (1) og drej børsteholderen (2) mod uret og vend den ud af kammeret (3) for at tage den ud.

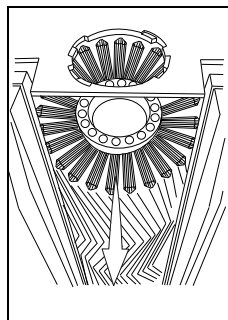

- Tag børstevalsen ud.
- Gør børstevalsen ren under rindende vand.

Rengøring af børstekammeret

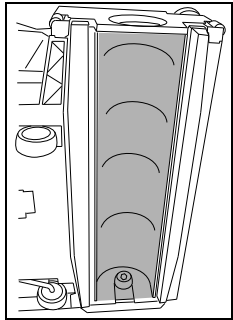

- Gør børstekammeret ren med en fugtig klud.

Isætning af børstevalsen

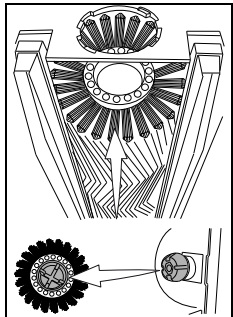

- Sæt børstevalsen i igen.
For at sætte børstevalsen i igen skal du sætte valsens hvide medbringer på den hvide medbringer i skviseren. Ribberne på børstevalsens medbringer skal sidde i de korrekte udsparringer på skviserens medbringer.

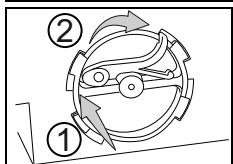

- Sæt børsteholderen i igen og drej den med uret indtil rotationssikringen falder i hak.

Rengøring af transporthjul.

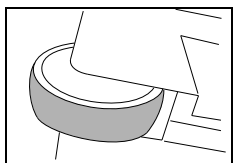

- Inden hver anvendelse skal du rengøre transporthjulenes løbeflader med en fugtig klud.
Ved transport over asfalt kan transporthjulene blive beskidte.

Rengøring af maskinen



Vigtigt:

Rengør aldrig maskinen med en højtryksrensers eller en vandslange.

Vand, der trænger ind i maskinen, kan forårsage store skader på mekaniske og elektriske dele.

- Tør maskinen af med en fugtig klud.

Opbevaring/parkering af maskine (ikke i drift)



Bemærk!

Maskinen skal være slået fra (hovedafbryder) og stikket skal være trukket ud af stikkontakten.



Bemærk!

Maskinen skal opbevares med åben tank. På den måde kan tanken tørre, så skimmeldannelse og ubehagelige lugte undgås.

Service, vedligeholdelse og pleje

For at maskinen kan fungere korrekt og få en lang levetid, skal den vedligeholdes.



Vigtigt:

Der må kun anvendes originale TASKI-reparatedele, ellers bortfalder garantien og eventuelle erstatningskrav.

Symbolforklaring:

◇ = efter hver rengøring, ◇◇ = hver uge, ◇◇◇ = hver måned

Aktivitet	◇	◇◇	◇◇◇	Side
Rengøring af skviser	•			43
Rengøring børstevalse	•			44
Kontroller børsternes længde med jævne mellemrum		•		
Udskiftning af børstevalsen			•	44
Sugekanal vedligeholdelsesdæksel	•			39
Rengøring/udskiftning af motorbeskyttelsesfilter		•		44
Rengøring af svampefilter			•	44
Udskiftning af pumpebeskyttelsesfilteret		•		44
Rengøring af maskine med fugtig klud	•			
Rengøring af transporthjul.		•		45

Vedligeholdelsesintervaller

TASKI-maskiner er maskiner af høj kvalitet, hvis sikkerhed er blevet kontrolleret på fabrikken og af autoriserede kontrollører. Elektriske og mekaniske komponenter slides og ældes, efterhånden som de anvendes.

- For at opretholde en høj driftssikkerhed og funktionsdygtighed skal der gennemføres et serviceeftersyn på maskinerne, når vedligeholdelsesindikatoren lyser eller efter 500 arbejdstimer mindst en gang om året.

Bemærk!



Ved ekstraordinær høj belastning og eller utilstrækkelig vedligeholdelse skal intervallerne være kortere.

Kundeservice

Hvis du henvender dig til os på grund af en funktionsfejl eller en bestilling, skal du altid oplyse typenummer og maskinnummer.

Du kan finde begge numre på din maskines typeskilt. På den sidste side i denne betjeningsvejledning kan du finde adressen på en TASKI-servicepartner i nærheden af dig.

Funktionsfejl

Funktionsfejl	Mulig årsag	Afhjælpning af fejl	Side
Maskinen fungerer ikke	Stikket er ikke sat i stikkontakten	• Slut stikket til stikkontakten.	39
	Hovedafbryderen er koblet fra	• Tænd hovedafbryderen	
	Netstik eller hovedledning defekt	• Kontakt din servicepartner.	
	Motoren drejer ikke rundt	• Kontakt din servicepartner.	
	Hovedafbryder defekt	• Kontakt din servicepartner.	
Børstevalsen drejer ikke	Maskine ikke i arbejdsstilling	• Bring maskinen i arbejdsstilling	42
	Motoren drejer, men børsten gør ikke	• Defekt drev • Kontakt din servicepartner.	
Maskinen suger ikke tilstrækkeligt	Motorbeskyttelsesfilter beskidt	• Udskift eller rengør motorbeskyttelsesfilteret	44
	Sugeslange ikke sat korrekt i	• Kontroller sugeslangen og sæt den rigtigt i under alle omstændigheder	

Tekniske specifikationer

Maskine	150E				
Arbejdsbredde	34				cm
Skviserens bredde	36				cm
Mål (L x B x H)	43 x 38 x 112				cm
Maksimal vægt, driftsklar maskine	12				kg
Mærkespænding	220-240V	120V	100-110V	100V	AC
Nominel ydelse	1100				W
Frekvens	50-60	60	60	50	Hz
Hovedledningens længde	10				m
Rentvandstank nominel +/- 5%	2.6				l

Beregnete værdier i henhold til IEC 60335-2-72		
Støjniveau LpA	74	dB (A)
Usikkerhed KpA	3	dB (A)
Samlet svingningsværdi	< 2.5	m/s ²
Usikkerhed K	0.25	m/s ²
Stænkvandsbeskyttelse	IPX4	
Beskyttelsesklasse	II	

Tilbehør

Nr.	Artikel	150E
7516236	Børstevalse mellem sort	x
7516237	Børstevalse hård rød	x
7516546	Skvisere sæt	x

Transport



Bemærk!

Maskinen skal transporteres i stående tilstand.



Bemærk!

Sørg for, at maskinen er surret godt fast og sikret tilstrækkeligt på det køretøj, den skal transporteres på.

Bortskaffelse



Bemærk!

Maskine og tilbehør skal bortskaffes korrekt og i henhold til gældende nationale bestemmelser. Det kan din Diversey-servicepartner være dig behjælpelig med.

Maskinens mål

Målene er alle angivet i centimeter!

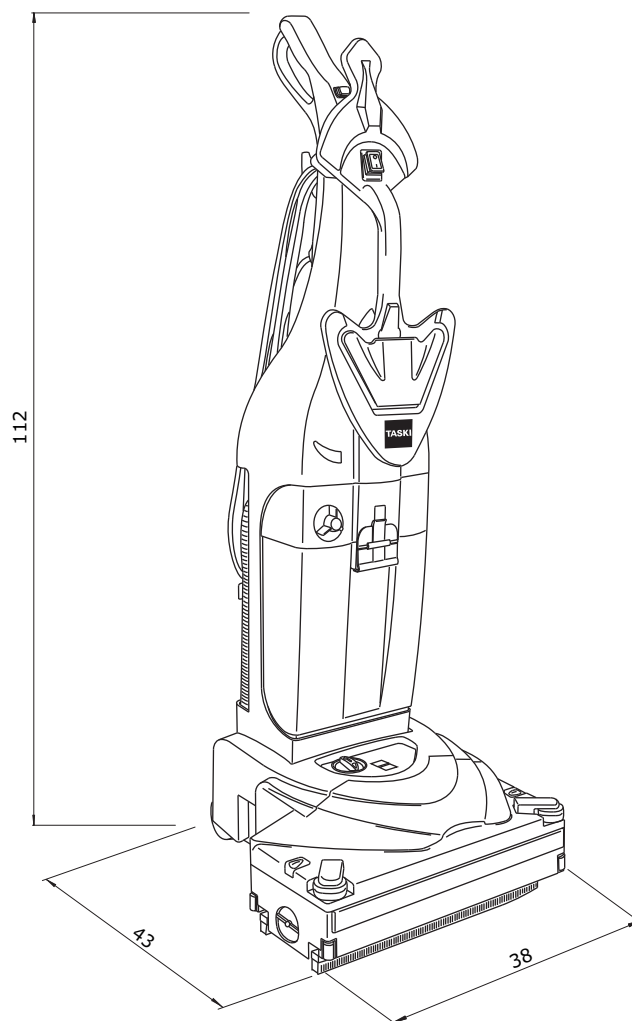

DA

Originalbedienungsanleitung

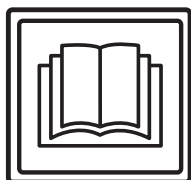

VORSICHT!

Vor der ersten Inbetriebnahme der Maschine sind die Bedienungsanleitung und Sicherheitshinweise unbedingt zu lesen.

Bewahren Sie die Bedienungsanleitung sorgfältig und griffbereit auf, um jederzeit nachschlagen zu können.

Zeichenerklärung



Gefahr:

Dieses Symbol weist auf wichtige Informationen hin. Das Nichtbefolgen dieser Hinweise kann zur Gefährdung von Personen und / oder umfangreichen Sachschäden führen!



Achtung:

Dieses Symbol weist auf wichtige Informationen hin. Das Nichtbefolgen dieser Hinweise kann zu Störungen und Sachschäden führen!



Hinweis:

Dieses Symbol weist auf wichtige Informationen im Zusammenhang mit der effizienten Nutzung des Produktes hin. Das Nichtbefolgen dieser Hinweise kann zu Störungen führen!

• Es enthält Hinweise zu den Arbeitsschritten, die Sie der Reihe nach ausführen müssen.

Inhaltsverzeichnis

Bestimmungsgemässe Verwendung	48
Sicherheitshinweise	48
Reinigungsprodukte	50
Erweiterte Dokumente	50
Aufbauübersicht	51
Vor Inbetriebnahme	52
Arbeitsbeginn	54
Arbeitsende	55
Service, Wartung und Pflege	57
Störungen	58
Technische Informationen	58
Zubehör	58
Transport	59
Entsorgung	59
Abmessungen der Maschine	59

Bestimmungsgemässe Verwendung

Die Maschinen sind für den gewerblichen Einsatz (z.B. in Hotels, Schulen, Krankenhäuser, Fabriken, Einkaufszentren, Sporthallen u.ä.) bestimmt. Unter strikter Berücksichtigung dieser Bedienungsanleitung dienen diese der Nassreinigung von Hartbodenbelägen. Diese Maschinen sind ausschliesslich für die Verwendung im Innenbereich konzipiert.



Achtung:

Die Maschine darf nicht für das Polieren, Ölen, Wachs auftragen, Teppich reinigen und Aufsaugen von Staub verwendet werden. Die Nassreinigung von Parkett- und Laminatböden mit dieser Maschine erfolgt auf eigenes Risiko.



Gefahr:

Nicht von Diversey autorisierte Änderungen an der Maschine führen zum Erlöschen von Sicherheitszeichen und der CE-Konformität. Ein Einsatz der Maschine entgegen der bestimmungsgemässen Verwendung kann zu Personenschäden, Schäden an der Maschine und in der Arbeitsumgebung führen. In solchen Fällen verfallen in der Regel jegliche Garantie- und eventuelle Gewährleistungsansprüche.

Sicherheitshinweise

TASKI-Maschinen entsprechen aufgrund ihrer Bauart und Konstruktion den einschlägigen, grundlegenden Sicherheits- und Gesundheitsanforderungen der EG-Richtlinien und tragen daher das CE-Zeichen.



Gefahr:

Die Maschine darf nur von Personen verwendet werden, welche im Gebrauch angemessen unterwiesen sind oder ihre Fähigkeiten zum Bedienen nachgewiesen haben und ausdrücklich mit der Benutzung beauftragt sind.



Gefahr:

Die Maschine darf nicht von Personen mit verringerten physischen, sensorischen oder mentalen Fähigkeiten, einschliesslich Kinder, oder einem Mangel an Erfahrung und Wissen benutzt werden.

Kinder sind zu beaufsichtigen, um sicherzustellen, dass sie nicht mit der Maschine spielen.



Gefahr:

Die Maschine darf nicht in Räumen verwendet werden, in denen explosionsgefährdete und leicht brennbare Stoffe (z.B. Benzin, Lösungsmittel, Heizöl, Staub usw.) gelagert oder verarbeitet werden.

Die elektrischen oder mechanischen Komponenten könnten zur Entzündung dieser Stoffe führen.

**Gefahr:**

Die Maschine darf nicht zum Aufsaugen von giftigen, gesundheitsschädlichen, ätzenden oder reizenden Stoffen (z.B. gefährlicher Staub usw.) verwendet werden. Das Filtersystem filtert Stoffe dieser Art nicht ausreichend heraus.

Mögliche Beeinträchtigungen der Gesundheit des Anwenders und Dritter sind nicht auszuschliessen.

**Gefahr:**

Achten Sie auf die örtlichen Gegebenheiten wie auf Dritte und Kinder! Insbesondere muss in der Nähe von unübersichtlichen Stellen, wie z.B. vor Türen oder Kurven, die Geschwindigkeit verlangsamt werden.

**Gefahr:**

Mit dieser Maschine dürfen keine weiteren Personen und Gegenstände transportiert werden.

**Gefahr:**

Bei Auftreten einer Fehlfunktion oder eines Defekts sowie nach einer Kollision oder einem Umsturz muss die Maschine vor einer erneuten Inbetriebnahme durch eine autorisierte Fachkraft überprüft werden. Dasselbe gilt, wenn die Maschine im Freien belassen, in Wasser getaucht bzw. Feuchtigkeit ausgesetzt war.

**Gefahr:**

Bei Beschädigungen sicherheitsrelevanter Teile, wie beispielsweise Bürstenabdeckung, Netzkabel oder Abdeckungen, die Zugang zu stromführenden Teilen ermöglichen, ist der Betrieb der Maschine unverzüglich zu unterbrechen!

**Gefahr:**

Die Maschine darf nicht auf Neigungen gehalten, abgestellt oder gelagert werden.

**Gefahr:**

Bei allen Arbeiten an der Maschine muss die Maschine ausgeschaltet werden.

**Gefahr:**

Die Maschine darf nicht in elektromagnetisch belasteten Räumen (Elektrosmog) verwendet werden.

**Achtung:**

Die Maschine muss vor unbefugter Verwendung geschützt werden. Verwahren Sie die Maschine deshalb in einem abgeschlossenen Raum, bevor Sie sich von der Maschine entfernen.

**Achtung:**

Die Maschine darf nur in einem trockenen, staubarmen Umfeld bei Temperaturen von +10 bis +35 Grad betrieben und gelagert werden.

**Achtung:**

Reparaturarbeiten an mechanischen oder elektrischen Teilen der Maschine dürfen nur von autorisierten Fachkräften durchgeführt werden, welche mit allen hier relevanten Sicherheitsvorschriften vertraut sind.

**Achtung:**

Es dürfen ausschliesslich Werkzeuge (Bürsten, Pads oder Ähnliches) verwendet werden, die in dieser Bedienungsanleitung unter Zubehör festgelegt oder durch den TASKI-Berater empfohlen werden. Andere Werkzeuge können Sicherheit und Funktionen der Maschine beeinträchtigen.

**Achtung:**

Nationale Vorschriften zum Personenschutz und zur Unfallverhütung wie auch Hersteller Angaben zur Verwendung von Reinigungsmitteln müssen konsequent beachtet werden.

**Achtung:**

Es ist untersagt mit nassen Händen den Netzstecker Ein- und Auszustecken!

**Achtung:**

Prüfen Sie, ob die auf dem Typenschild angegebene Nennspannung mit der bei Ihnen herrschenden Netzspannung übereinstimmt!

**Achtung:**

Achten Sie darauf, dass Sie das Netzkabel nicht durch rotierende Werkzeuge (Bürsten, Pads oder ähnliches), quetschen, zerren oder durch Hitze, Öl und scharfe Kanten beschädigen!

**Achtung:**

Schalten Sie die Saugaggregat sofort ab, wenn aus der Maschine Schaum oder Flüssigkeit austritt!

**Achtung:**

TASKI-Maschinen und -Geräte werden so konstruiert, dass nach dem derzeitigen Stand der Wissenschaft eine Gesundheitsgefährdung durch die auftretenden Lärmemissionen oder Vibrationen ausgeschlossen werden kann.

Siehe Technische Informationen auf Seite 58.

Reinigungsprodukte**Hinweis:**

TASKI-Maschinen sind so konstruiert, dass sie mit TASKI-Reinigungsprodukten optimale Reinigungsergebnisse erzielen. Andere Reinigungsprodukte können zu Störungen und Schäden an der Maschine oder der Umwelt führen.

Aus diesem Grund empfehlen wir, ausschliesslich TASKI-Reinigungsprodukte zu verwenden.

Störungen, die durch falsche Reinigungsprodukte verursacht werden, sind durch die Garantie nicht abgedeckt.

Für weitere Informationen wenden Sie sich bitte an Ihren TASKI-Servicepartner.

Erweiterte Dokumente**Hinweis:**

Das Elektroschema zu dieser Maschine, finden Sie in der Ersatzteilliste.

Kontaktieren Sie den Kundendienst für weitere Informationen.

Aufbauübersicht

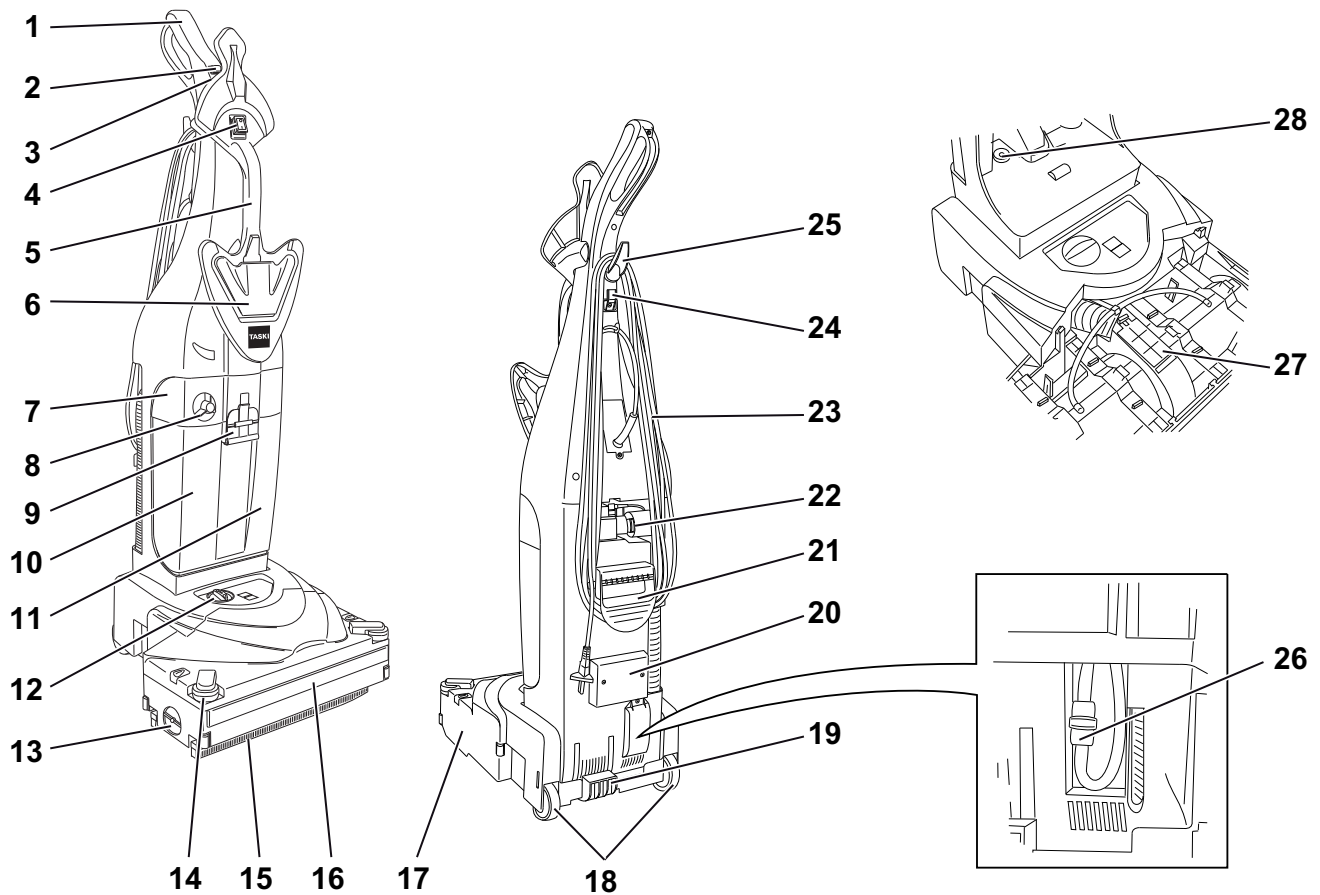

- 1 Handgriff
- 2 Schalter Reinigungslösung (EIN / AUS) (leuchtend)
- 3 Schalter Saugaggregat (EIN / AUS)
- 4 Hauptschalter (EIN / AUS)
- 5 Transportgriff vorne
- 6 Tankentriegelung
- 7 Filtergehäuse
- 8 Dosierdeckel
- 9 Tankverschluss
- 10 Frischwassertank
- 11 Schmutzwassertank
- 12 Bürstendruckregulierung
- 13 Entriegelung für Bürstenhalter-Deckel
- 14 Seitlicher Stossfänger
- 15 Saugdüse
- 16 Frontaler Stossfänger
- 17 Düsenkörper
- 18 Transporträder
- 19 Fusspedal
- 20 Saugschlauch
- 21 Transportgriff hinten
- 22 Schlauchanschluss
- 23 Netzkabel
- 24 Kabelhaken
- 25 Oberer Aufwickelhaken
- 26 Pumpenschutzfilter
- 27 Wartungsdeckel für Saugkanal
- 28 Schwammfilter

Vor Inbetriebnahme

Maschine elektrisch verbinden



Hinweis:

Bevor die Maschine in Betrieb genommen wird, müssen Sie die zwei Maschinenteile elektrisch verbinden und den Handgriff auf den Maschinenkörper schrauben. Benützen Sie dazu die Montageanleitung auf Seite 53 dieser Bedienungsanleitung.

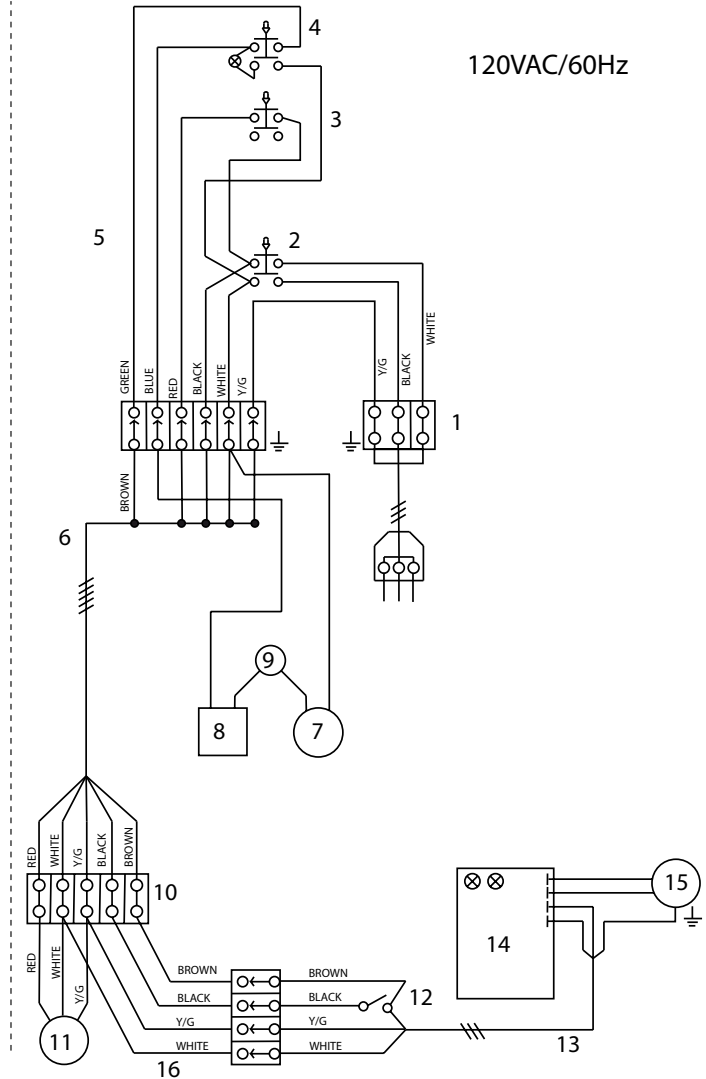
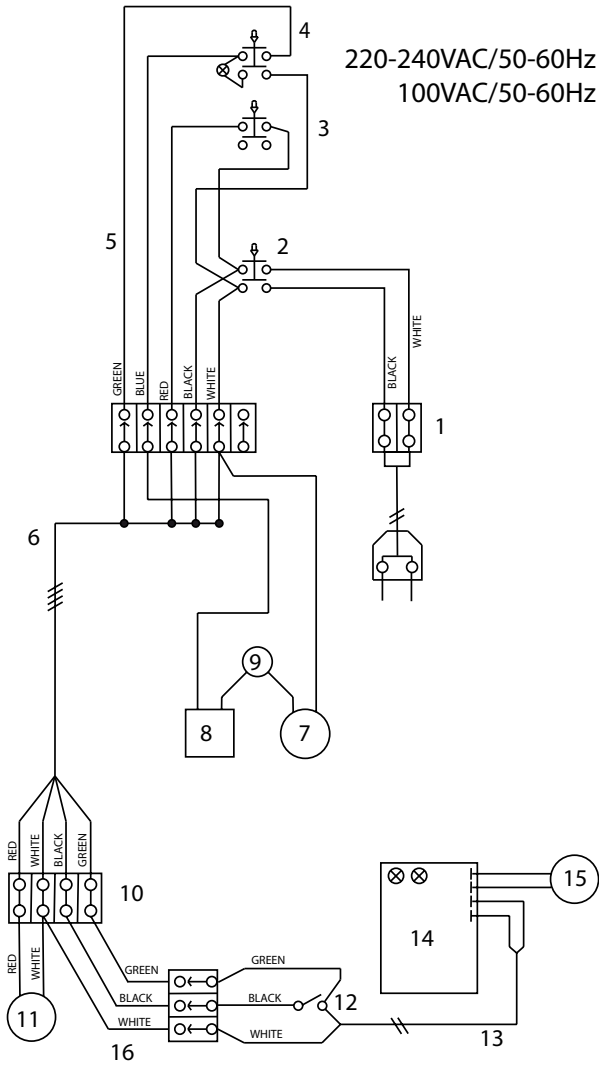

- 1 Verteiler
- 2 Hauptschalter
- 3 Saugschalter
- 4 Pumpenschalter
- 5 Kabelstrang Bedienplatte
- 6 Kabelstrang Gehäuseoberteil
- 7 Drucksensor für Pumpe
- 8 Pumpen- oder Elektroventil
- 9 Überhitzungsschutz Pumpe
- 10 Verteiler
- 11 By-Pass Saugmotor
- 12 Mikroschalter
- 13 Hauptkabelstrang
- 14 Platine
- 15 Bürstenmotor
- 16 Kabelstrang Sauger

Frischwassertank befüllen



Achtung:

Maximal zulässige Wassertemperatur
60 °C/140 °F.

Diversey empfiehlt die Verwendung von kaltem Wasser, da heisses Wasser bei Bodenkontakt sofort die Bodentemperatur annimmt und daher keine Vorteile bringt.

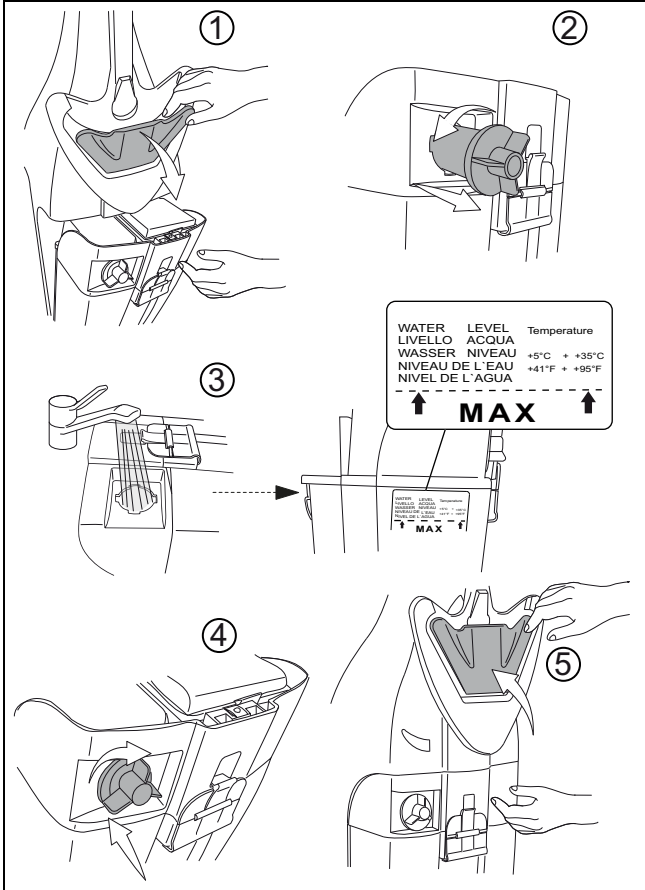

Achtung:

Benutzen Sie keine schäumende Produkte. Beachten Sie den Aufkleber auf der Tankvorderseite.

Dosierungsbeispiele:

Angabe auf der Verpackung des Produktes	Tankinhalt	Produkte Menge pro Tankfüllung
1%	MAX	1 x MAX

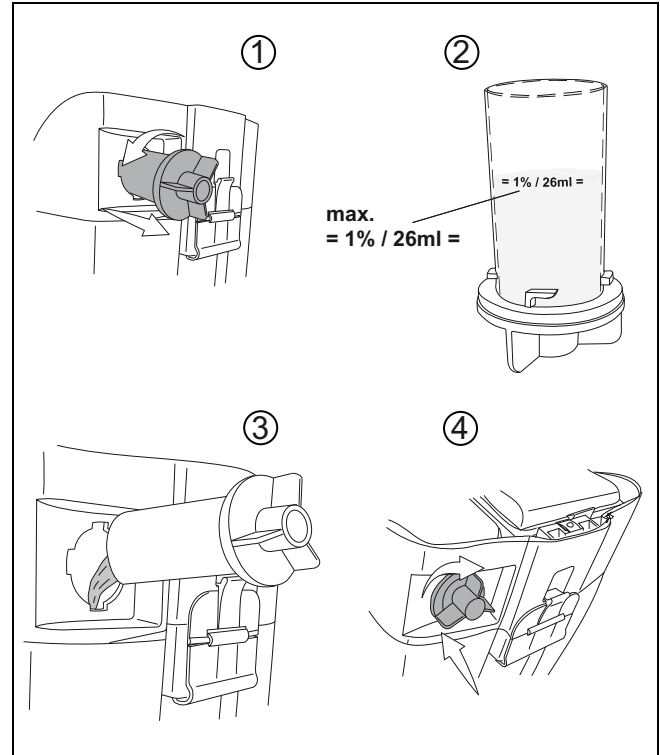

Hinweis:

Die Markierung für das Wasser Niveau finden Sie auf der Seite des Frischwassertanks angezeigt.

Dosierung



Achtung:

Beim Umgang mit chemischen Produkten sind Handschuhe, Schutzbrille und entsprechende Arbeits(schutz)kleidung zu tragen!



Hinweis:

Verwenden Sie nur von Diversey empfohlene chemische Produkte und beachten Sie unbedingt die Produktinformationen.



Gefahr:

Die Verwendung ungeeigneter Produkte (z. B. von chlor-, säuren- oder lösungsmittelhaltigen Produkten) kann zu einer Gesundheitsgefährdung sowie zu erheblichen Schäden an der Maschine führen.

Vorreinigung



Achtung:

Entfernen Sie allfällige Gegenstände (Holz-, Metallteile usw.) von der Reinigungsfläche.

Die Gegenstände können durch das rotierende Werkzeug herausgeschleudert werden und dabei Personen- und Sachschäden verursachen.

Arbeitsbeginn



Achtung:

Beim Arbeiten mit dieser Maschine ist stets trittsicheres Schuhwerk und angemessene Arbeitskleidung zu tragen!



Achtung:

Machen Sie sich zuerst mit der Maschine vertraut, indem Sie auf einem freien Platz die ersten Fahrversuche starten!

Reinigungsbeginn

- Stecken Sie den Stecker in die Netzsteckdose.

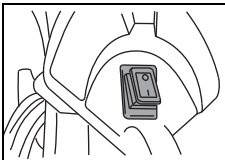

- Schalten Sie die Maschine ein (Hauptschalter).

Der Schalter leuchtet auf.

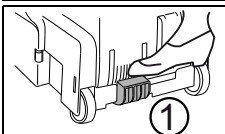

- Halten Sie die Maschine am Griff fest und bringen Sie sie durch drücken des roten Fusspedals (1) in Arbeitsposition (2).

Die Elektrobürste schaltet ein.

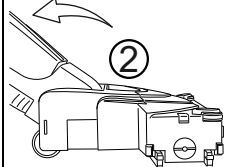

- Drücken Sie auf den Saugschalter (1) um das Saugaggregat einzuschalten. (keine Lampe)
- Drücken Sie auf den Wasserpumpenschalter (2) um die Wasserpumpe einzuschalten.

Der Schalter leuchtet auf.

Bürstendruck einstellen



Achtung:

Leuchtet die rote Kontrollanzeige Bürstendruck, dann korrigieren Sie die Bürstenhöhe wie unten beschrieben.

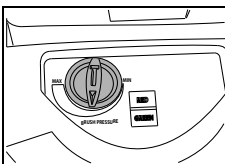

- Durch drehen des Reglers die Bürstenhöhe (Bürstendruck) einstellen, bis die grüne Anzeige leuchtet.

Reinigungsmethode

Direkte Arbeitsmethode:

Scheuern und Absaugen in einem Arbeitsgang.

Indirekte Arbeitsmethode:

Reinigungslösung anlegen, Scheuern und Absaugen in mehreren Arbeitsgängen.



Hinweis:

Genauere Details über die direkte und indirekte Arbeitsmethode finden Sie auf die jeweilige Methoden Karte.

Für genauere Informationen kontaktieren Sie bitte Ihren TASKI-Kundenberater.

Nachfüllen der Reinigungslösung



Achtung:

Beim Arbeiten ohne Reinigungslösung, kann dies zu Belagsschäden führen.



Hinweis:

Ein ratterndes Geräusch von der Pumpe weist darauf hin dass der Frischwassertank leer ist.



Achtung:

Die Pumpe darf niemals für längere Zeit trocken laufen.

- Die Maschine muss ausgeschaltet sein.
- Öffnen Sie den Tankdeckel.
- Befüllen Sie den Frischwassertank mit Wasser, siehe Seite 53.
- Geben Sie das Reinigungsprodukt mit dem Dosierbecher hinzu.
- Schliessen Sie den Tankdeckel.

LED Anzeige	Zustandsanzeige
Anzeige grün	Bürstenhöhe (Bürstendruck) richtig eingestellt
Anzeige rot	Bürstenhöhe (Bürstendruck) korrigieren. Einstellknopf nach rechts für mehr oder nach links für weniger Bürstendruck drehen.

Arbeitsende

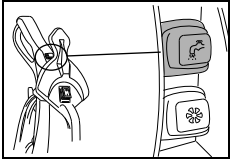

- Drücken Sie den Schalter Reinigungslösung. *Die Zufuhr der Reinigungslösung wird gestoppt.*

- Lassen Sie das Saugaggregat weiterlaufen damit das restliche Schmutzwasser im Schlauch aufgesaugt wird.

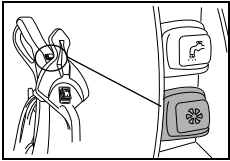

- Drücken Sie den Schalter Saugaggregat. *Der Saugmotor wird abgeschaltet.*

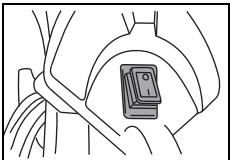

- Schalten Sie die Maschine aus (Hauptschalter) und ziehen Sie den Stecker aus der Netzsteckdose.

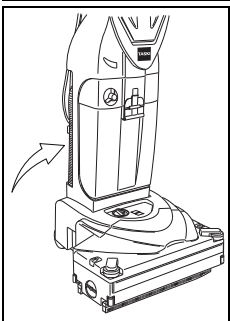

- Arretieren Sie die Maschine in der senkrechten Position.

- Wickeln Sie die Netzkabel locker um den Kabelhaken.



Achtung:

Bei den folgenden Schritten zur Entleerung und Reinigung, muss die Maschine immer ausgeschaltet sein (Hauptschalter) und der Stecker aus der Netzsteckdose gezogen werden.

Saugdüse entfernen und reinigen

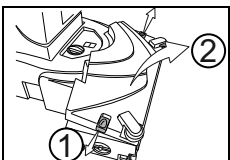

- Öffnen Sie den Deckel des Bürstengehäuses indem Sie die seitlichen Entriegelungen lösen.

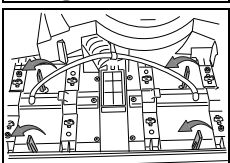

- Drehen Sie die vier gelben Clips nach links um die Saugdüsen zu entriegeln.

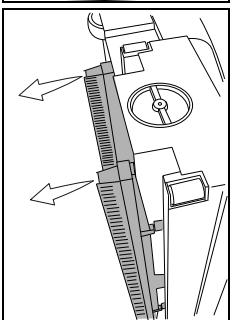

- Bringen Sie die Maschine in Seitenlage um die Saugdüsen zu entfernen.

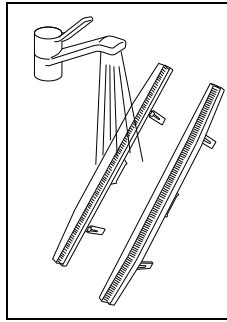

- Saugdüsen unter fließendem Wasser auswaschen.

Hinweis:



Prüfen Sie vor dem Einbau den Zustand der Sauglippen.

Zu kurze Borsten oder beschädigte Sauglippen beeinträchtigen das Reinigungsergebnis!

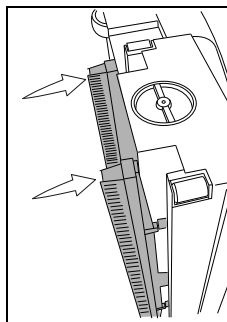

- Setzen Sie die Saugdüsen wieder in den Düsenkörper.

Achten Sie darauf dass die vordere und hintere Düse verschieden sind. Die Position steht auf der Oberseite der Düse. (FRONT + REAR)

Schmutz- und Frischwassertank entleeren und reinigen

Hinweis:



Die Entsorgung des Schmutzwassers oder der Reinigungslösung muss gemäss den nationalen Vorschriften vorgenommen werden.

Hinweis:



Beachten Sie beim Entleeren des Schmutzwassertanks die Vorschriften des Reinigungsmittelherstellers hinsichtlich der persönlichen Schutzausrüstung.

Schmutz- und Frischwassertank entleeren

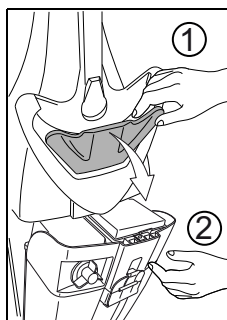

- Entnehmen Sie den Tank von der Maschine indem Sie an der Tankentriegelung (1) ziehen.
- Halten Sie mit der anderen Hand den Tank (2) damit er beim Entriegeln nicht aus der Halterung fällt.
- Ziehen Sie den Tank aus der Halterung.

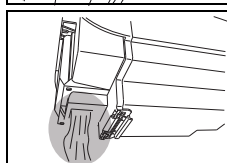

- Leeren Sie das Schmutzwasser aus dem Tank, durch die dafür vorgesehene Öffnung auf der Rückseite des Tankes.

Schmutz- und Frischwassertank reinigen

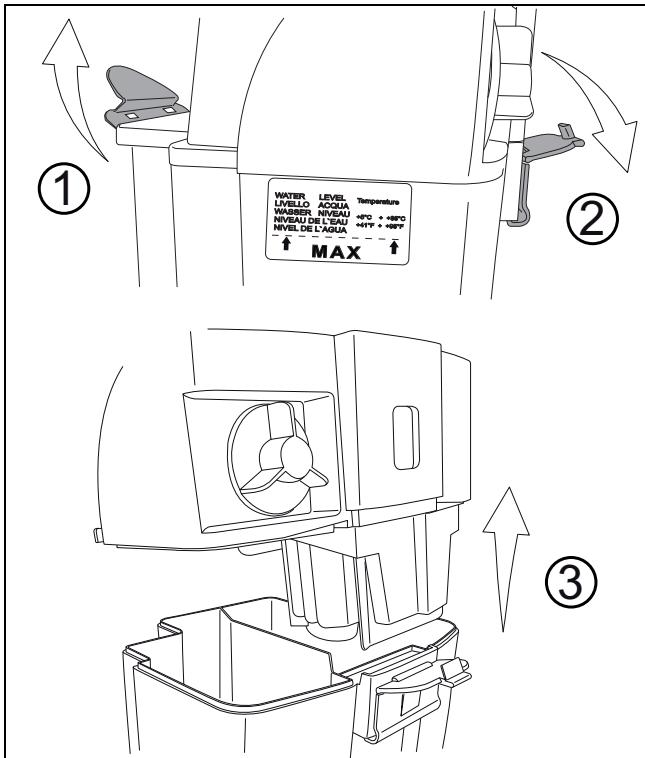

- Spülen Sie den Schmutz- und Frischwassertank gründlich mit sauberem Wasser aus.

Motorschutzfilter reinigen

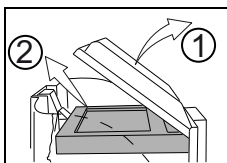

- Entfernen Sie den Motorschutzfilter aus dem durchsichtigen Filterschutz oberhalb des Filtergehäuse.

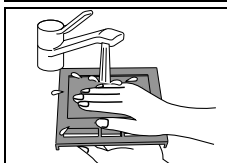

- Waschen Sie den Motorschutzfilter unter fließendem Wasser.
- Winden Sie den Motorschutzfilter nach dem Auswaschen aus.



Achtung:

Setzen Sie den Motorschutzfilter nicht ein, bevor er nicht vollkommen trocken ist.

Filtergehäuse und Schwimmer reinigen

- Entfernen Sie den Motorschutzfilter aus dem Filterschutz, bevor Sie das Filtergehäuse auswaschen.

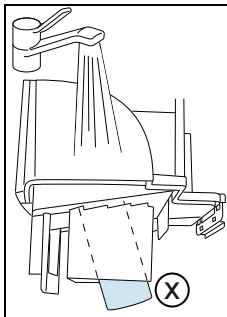

- Filtergehäuse und Schwimmer (X), der sich auf der Unterseite des Filtergehäuse befindet, unter fließendem Wasser auswaschen.

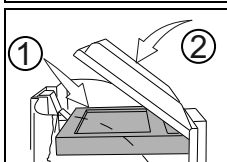

- Setzen Sie den trockenem Motorschutzfilter wieder ein.

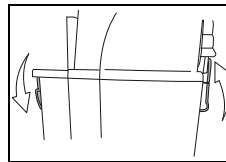

- Setzen Sie das Filtergehäuse auf den Tank und arretieren Sie ihn.

Schwamm- und Pumpenschutzfilter reinigen/ersetzen

Schwammfilter reinigen/ersetzen

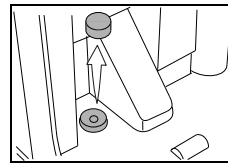

- Entfernen Sie mit einer Zange den hellblauen Schwammfilter.



Hinweis:

Waschen Sie den Schwammfilter monatlich aus.

Wechseln Sie falls notwendig den Schwammfilter aus.

Pumpenschutzfilter ersetzen

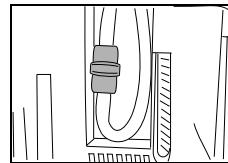

- Pumpenschutzfilter sollte einmal im Jahr ersetzt werden.

Bürstenwalze reinigen/ersetzen

Bürstenwalze ersetzen



Achtung:

Verletzungsgefahr durch spitze Gegenstände.

Tragen Sie zu Ihrem Schutz Handschuhe!



Hinweis:

Prüfen Sie nach jedem Gebrauch die Bürstenwalze auf Verschleiss.

Zu kurze Borsten oder beschädigte Bürstenwalze können zu Belagsschäden führen und beeinträchtigen das Reinigungsergebnis!

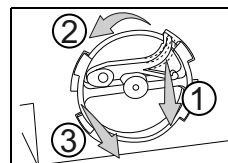

- Bringen Sie die Maschine in die Seitenlage, so dass die seitliche Bürstenhalterung nach oben schaut.

- Drücken Sie die Rotationssicherung (1) und drehen sie die Bürstenhalterung (2) im Gegenuhrzeigersinn und ziehen Sie sie aus dem Gehäuse (3) um diese zu entnehmen.

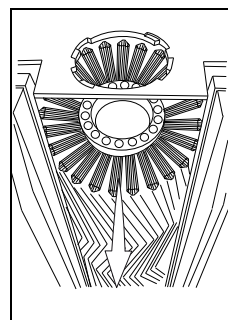

- Nehmen Sie die Bürstenwalze heraus.
- Reinigen Sie die Bürstenwalze unter fließendem Wasser.

Bürstengehäuse reinigen

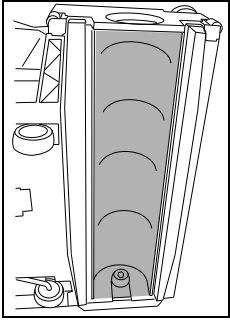

- Reinigen Sie das Bürstengehäuse mit einem feuchten Lappen.

Bürstenwalze einsetzen

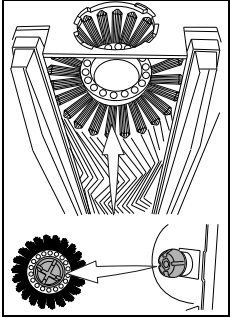

- Setzen Sie die Bürstenwalze wieder ein.

Um die Bürstenwalze wieder einzusetzen, müssen Sie den weissen Mitnehmer der Walze auf den weissen Mitnehmer im Düsenkörper setzen. Die Rippen auf dem Mitnehmer der Bürstenwalze müssen in die korrekte Aussparungen auf dem Mitnehmer des Düsenkörpers eingesetzt werden.

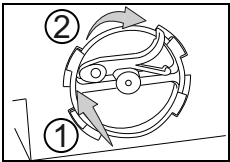

- Setzen Sie die Bürstenhalterung wieder ein und drehen Sie diese im Uhrzeigersinn bis die Rotationssicherung einrastet.

Transporträder reinigen

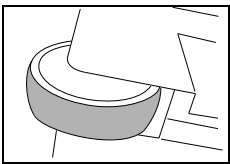

- Reinigen Sie vor und nach jeder Anwendung der Maschine die Lauffläche der Transporträder mit einem feuchten Lappen.

Durch den Transport über den Asphalt könnten sich die Transporträder verschmutzen.

Maschine reinigen



Achtung:

Reinigen Sie die Maschine nie mit einem Hochdruckreiniger oder Wasserstrahl.

Das in die Maschine eindringende Wasser kann zu erheblicher Beschädigung mechanischer oder elektrischer Teile führen.

- Wischen Sie die Maschine mit einem feuchten Lappen ab.

Lagern / Parken der Maschine (nicht in Betrieb)



Hinweis:

Die Maschine muss ausgeschaltet sein (Hauptschalter) und der Stecker aus der Netzsteckdose gezogen werden.



Hinweis:

Lagern Sie die Maschine mit geöffnetem Tank. Der Tank kann auf diese Weise trocknen.

Dadurch kann die Bildung von Schimmelpilzen und unangenehmer Gerüche verhindert werden.

Service, Wartung und Pflege

Die Wartung der Maschine ist die Voraussetzung für einen einwandfreien Betrieb und eine lange Lebensdauer.



Achtung:

Es dürfen nur TASKI-Originalteile verwendet werden, andernfalls erlöschen alle Garantie- und Haftungsansprüche.

Zeichenerklärung:

- ◇ = Bei jedem Reinigungsende, ◇◇ = jede Woche, ◇◇◇ = jeden Monat

Tätigkeit	◇	◇◇	◇◇◇	Seite
Saugdüse reinigen	•			55
Bürstenwalze reinigen	•			56
Periodisch die Borstenlänge prüfen		•		
Bürstenwalze ersetzen			•	56
Saugkanal Wartungsdeckel	•			51
Motorschutzfilter reinigen/ersetzen		•		56
Schwammfilter reinigen			•	56
Pumpeschutzfilter ersetzen		•		56
Maschine mit einem feuchten Lappen reinigen	•			
Transporträder reinigen		•		57

Wartungsintervalle

TASKI Maschinen sind hochwertige Maschinen, welche im Werk und durch autorisierte Prüfer auf Ihre Sicherheit geprüft worden sind. Elektrische und mechanische Bauteile unterliegen nach längerer Einsatzdauer einem Verschleiss und einer Alterung.

- Zur Erhaltung der Betriebssicherheit und Einsatzbereitschaft muss nach 500 Arbeitsstunden oder mindestens einmal pro Jahr ein Service durchgeführt werden.



Hinweis:

Bei ausserordentlicher Beanspruchung und/oder ungenügender Wartung sind kürzere Intervalle erforderlich.

Kundendienst

Wenn Sie aufgrund einer Betriebsstörung oder einer Bestellung mit uns Kontakt aufnehmen, nennen Sie uns stets die Typenbezeichnung und die Maschinenummer.

Diese Angaben finden Sie auf dem Typenschild Ihrer Maschine. Auf der letzten Seite dieser Bedienungsanleitung finden Sie die Adresse Ihres nächstgelegenen TASKI-Servicepartners.

Störungen

Störung	Mögliche Ursache	Behebung der Störung	Seite
Maschine ohne Funktion	Stecker nicht in Netzsteckdose eingesteckt	• Verbinden Sie den Stecker mit der Netzsteckdose	51
	Hauptschalter ausgeschaltet	• Hauptschalter einschalten	
	Netzstecker oder -Kabel defekt	• Service-Partner kontaktieren	
	Motor dreht nicht	• Service-Partner kontaktieren	
	Hauptschalter defekt	• Service-Partner kontaktieren	
Bürstenwalze dreht sich nicht	Maschine nicht in Arbeitsposition	• Bringen Sie die Maschine in Arbeitsposition	54
	Motor dreht, aber Bürste nicht	• Defekter Antrieb • Service-Partner kontaktieren	
Schlechte Saugleistung	Motorschutzfilter verschmutzt	• Motorschutzfilter reinigen oder ersetzen	56
	Saugschlauch nicht richtig eingesetzt	• Saugschlauch kontrollieren und allenfalls korrekt einstecken	

Technische Informationen

Maschine	150E				
Arbeitsbreite	34				cm
Breite der Saugdüse	36				cm
Masse (L x B x H)	43 x 38 x 112				cm
Maschinengewicht betriebsbereit maximal	12				kg
Nennspannung	220-240V	120V	100-110V	100V	AC
Nennleistung nominal	1100				W
Frequenz	50-60	60	60	50	Hz
Länge Netzkabel	10				m
Frischwassertank nominal +/- 5%	2.6				l

Ermittelte Werte gemäss IEC 60335-2-72		
Schalldruckpegel LpA	74	dB(A)
Unsicherheit KpA	3	dB(A)
Schwingungsgesamtwert	<2.5	m/s ²
Unsicherheit K	0.25	m/s ²
Spritzwasserschutz	IPX4	
Schutzklasse	II	

Zubehör

Nr.	Artikel	150E
7516236	Bürstenwalze mittel schwarz	x
7516237	Bürstenwalze hart rot	x
7516546	Saugdüsen Set	x

Transport



Hinweis:

Transportieren Sie die Maschine stehend.



Hinweis:

Achten Sie darauf, dass die Maschine im Transportfahrzeug festgezurt und gesichert ist.

Entsorgung



Hinweis:

Die Maschine und Zubehör sind nach Ihrer Ausserbetriebnahme einer fachgerechten Entsorgung gemäss den nationalen Vorschriften zuzuführen. Ihr Diversey-Servicepartner kann Sie dabei unterstützen.

Abmessungen der Maschine

Masse sind in Zentimeter!

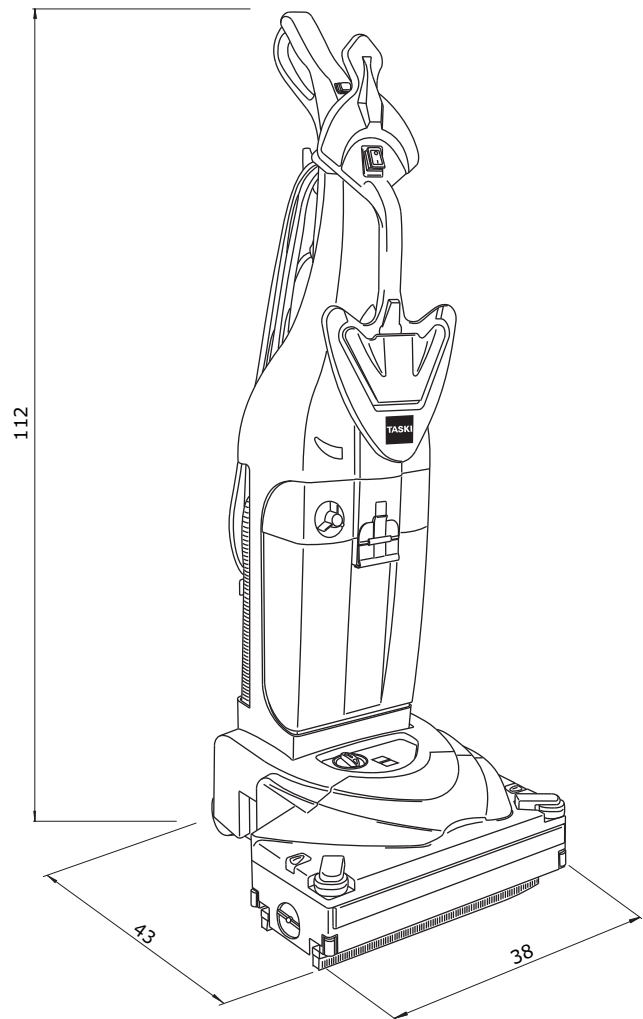

DE

Translation of the original instructions of use

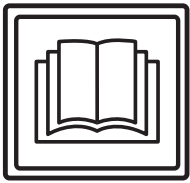

CAUTION!

Always read the instructions of use and the safety instructions before using the machine for the first time.

The instructions of use must be kept in a safe and well accessible place so that you can refer to them at any time.

Legend:



Caution:

This sign designates important information. Failure to follow these instructions may result in danger to persons and/or extensive damage to property!



Attention:

This sign designates important information. Failure to follow these instructions may result in faults and damage to property!



Notice:

This sign designates important information regarding the efficient use of the product. Failure to follow these instructions may result in faults!

- It includes instructions for the work steps that you must carry out in order.

Content

Intended use	60
Safety instructions	60
Cleaning products	61
Further documents	61
Structural layout	62
Prior to commissioning	63
Beginning work with the machine	65
End of operation	66
Service, maintenance and care	68
Malfunctions	69
Technical data	69
Accessories	69
Transport	70
Disposal	70
Machine dimensions	70

Intended use

The machine is intended for commercial use (e.g. in hotels, schools, hospitals, factories, shopping centers, offices, etc.). Subject to the strict compliance with the instructions of use, these machines are used for the wet cleaning of hard flooring. These machines are exclusively designed for use in interior zones.



Attention:

The machine must not be used for polishing, oiling, the application of wax, carpet cleaning or dust removal. The wet cleaning of parquet and laminate flooring with this machine is at your own risk.



Caution:

Changes to the machine that have not been authorized by Diversey will lead to the expiry of safety marks and CE conformity. Using the machine for purposes other than the intended purpose can cause injuries to persons, and damage to the machine and the working environment. Such cases will usually result in the termination of any warranty and possible guarantee claims.

Safety instructions

Due to their design and construction, TASKI machines comply with the relevant essential health and safety requirements of the EC directives; they therefore have the CE sign.



Caution:

The machine may only be used by persons who are adequately trained for the use of the machine or who have provided proof of their skills regarding the use of the machine and who are explicitly commissioned to use the machine.



Caution:

The machine must not be used by people with reduced physical, sensory or mental capacities, including children or people who lack experience or knowledge.

Children must be supervised to ensure that they do not play with the machine.



Caution:

Do not use the machine in rooms where explosive or highly combustible substances (e.g. gas, solvents, heating fuel, dust, etc.) are stored or processed.

These substances could be ignited by the electrical or mechanical components of the machine.



Caution:

Do not use the machine for the vacuum cleaning of poisonous, harmful, caustic or irritating substances (e.g. dangerous dust, etc.). The filter system does not adequately filter out these kinds of substances.

Possible impacts on the health of the user or third persons cannot be ruled out.



Caution:

Pay attention to the local situation as well as to third persons and children! In the vicinity of blind spots such as doors or curves in particular, it is important to reduce speed.



Caution:

Do not transport other persons and objects with this machine.



Caution:
In case of malfunction or defect or after collisions or toppling over, the machine must be inspected by an authorized expert before restarting. The same applies if the machine was left outdoors, immersed in water or subjected to moisture.



Caution:
The machine must be stopped immediately in case of damage to safety relevant parts such as brush covers, main cords or covers that enable access to live parts.



Caution:
The machine must not be stopped, parked or stored on slopes.



Caution:
The machine must be switched off for any work carried out on the machine.



Caution:
Do not use the machine in rooms with high electromagnetic interference (electric smog).



Attention:
The machine must be protected against unauthorized use. Therefore, keep the machine in a locked room before leaving it.



Attention:
Operate and keep the machine in a dry and low-dust environment at temperatures between +10 and +35 degrees only.



Attention:
Only authorized experts who are familiar with all safety instructions relevant for this machine are allowed to repair mechanical or electrical machine parts.



Attention:
Only tools (brushes, pads or similar) that are specified in these instructions of use under accessories, or which have been recommended by a TASKI consultant, may be used. Any other brushes might impair the safety and functions of the machine.



Attention:
National regulations for personal protection and accident prevention as well as the manufacturer's instructions for the use of cleaning solutions must be consistently observed.



Attention:
It is forbidden to plug in or unplug the main power supply cord with wet hands!



Attention:
Make sure that the rated voltage stated on the machine label is the same as the voltage rating of the plug socket!



Attention:
Take care not to damage the power supply cord by rotating tools (brushes, pads or similar), crimping, tearing or damaging the power supply cord through heat, oil, or sharp objects!



Attention:
In case of foam or liquid leakage from the machine, the suction unit must be switched off immediately.



Attention:
TASKI machines and devices are designed such that health risks caused by noise emissions or vibrations can be ruled out according to the current state of science. See the Technical Information on page 69.

Cleaning products



Notice:
TASKI machines are designed in such a way that optimal cleaning results can be achieved if TASKI cleaning products are used. Other cleaning products may cause malfunctions and damage to the machine or the environment. Therefore, we recommend the exclusive use of TASKI cleaning products. Faults caused by inappropriate cleaning products are not covered by the guarantee.

For further details, please contact your TASKI service partner.

Further documents



Notice:
The electric diagram of this machine is provided in the spare parts list. Please contact your customer service for further information.

Structural layout

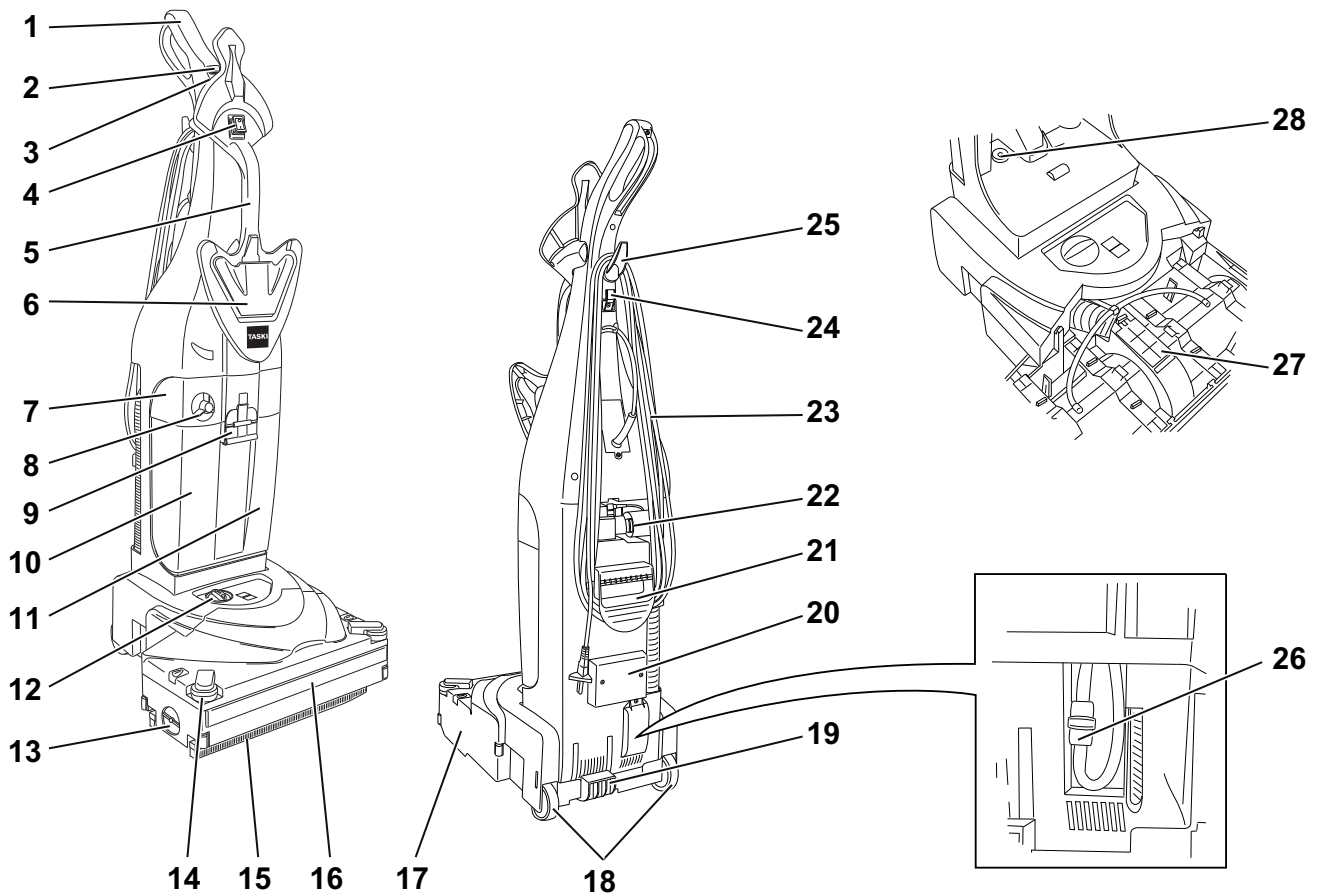

- 1 Handle
- 2 Cleaning solution pump switch (ON/OFF) (illuminated)
- 3 Suction unit motor switch (ON/OFF)
- 4 Main switch (ON/OFF)
- 5 Transport handle, front
- 6 Tank lid unlocking
- 7 Filter housing
- 8 Dosing lid
- 9 Tank lock
- 10 Fresh water tank
- 11 Recovery tank
- 12 Brush pressure regulation
- 13 Unlocking device for brush housing cover
- 14 Side bumper
- 15 Suction nozzle
- 16 Front bumper
- 17 Nozzle bodies
- 18 Transport wheels
- 19 Foot pedal
- 20 Suction hose
- 21 Transport handle, rear
- 22 Hose connection
- 23 Power supply cord
- 24 Cable hook
- 25 Upper winding hook
- 26 Pump protection filter
- 27 Suction channel maintenance cover
- 28 Sponge filter

Prior to commissioning

Electrical circuit diagram



Notice:

Before the machine can be put into operation, you must connect the two machine parts together electrically and screw the handle onto the body of the machine. In doing this, follow the assembly instructions on page 66 of these Instructions of Use.

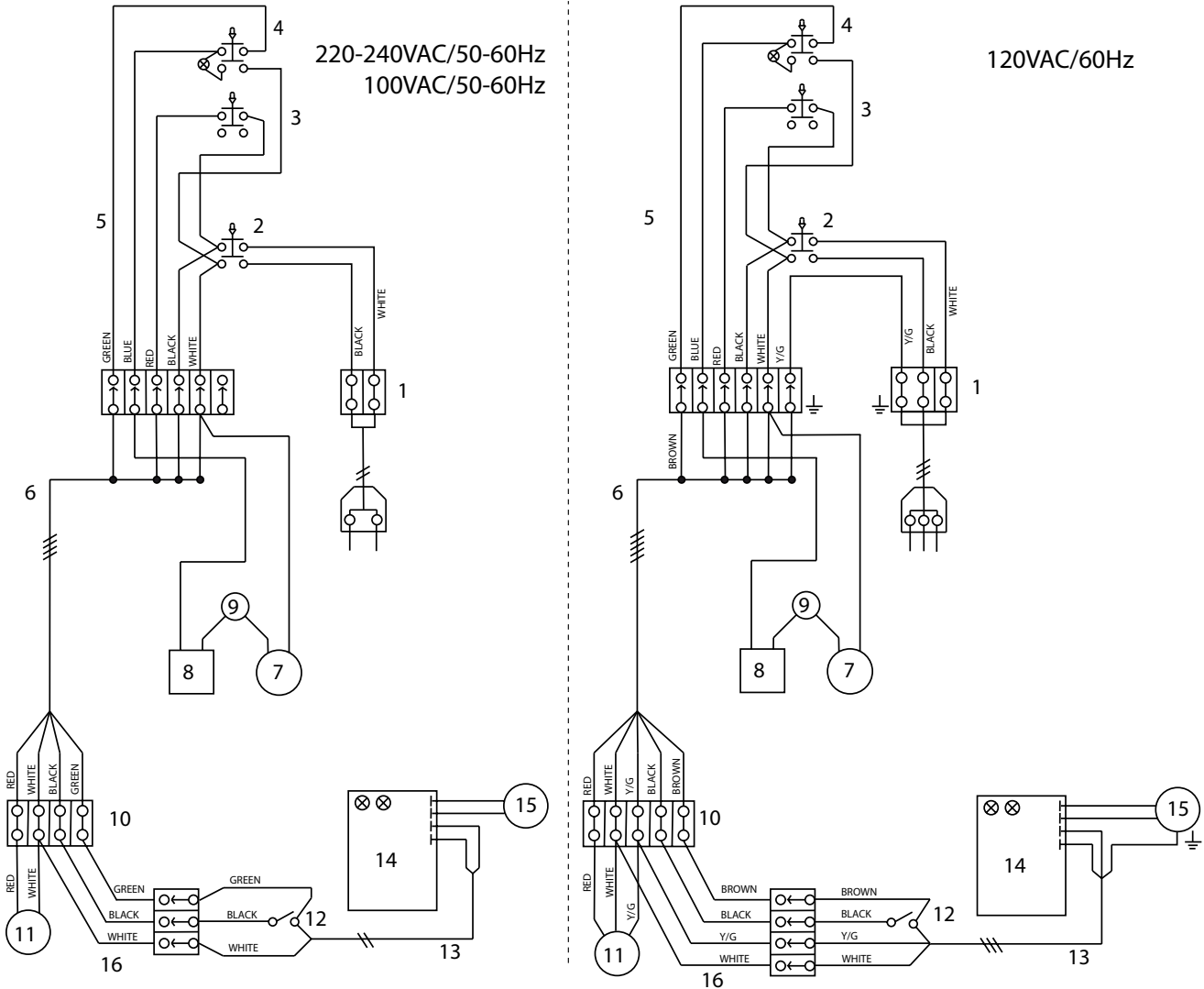

- 1 Distributor
- 2 Main switch
- 3 Suction switch
- 4 Pump switch
- 5 Cable loom for operating panel
- 6 Cable loom, upper housing
- 7 Pressure sensor (for pump)
- 8 Pump or electrical valve
- 9 Overheating protection for pump
- 10 Distributor
- 11 By-pass suction motor
- 12 Microswitch
- 13 Main cable loom
- 14 Circuit board
- 15 Brush motor
- 16 Cable loom suction unit

Filling the fresh water tank



Attention:

Max. permissible water temperature
60 °C/140 °F.

Diversey recommends using cold water since hot water will adjust to the floor temperature as soon as it is in contact with the floor. Thus there are no advantages to the using of hot water.

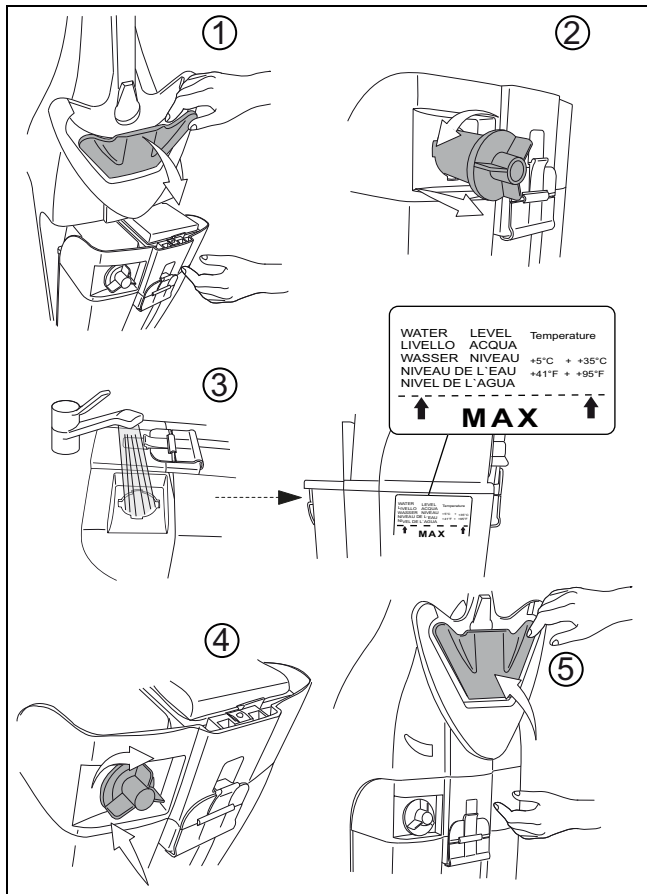

Notice:

The marking will be shown by a label on the side of the solution tank.

Dosing:



Attention:

Wear gloves, goggles and appropriate (protective) working clothes when handling chemical products!



Notice:

Use chemical products recommended by Diversey only and always observe the product information.



Caution:

Using unsuitable products (e.g. products containing chlorine, acids or solvents) may cause harm to health and severe damage to the machine.



Attention:

Do not use any foaming products. Note the sticker on the front side of the tank.

Dosing examples:

Information on the packing of the product	Tank capacity	Product volume per tank filling
1%	MAX	1 x MAX

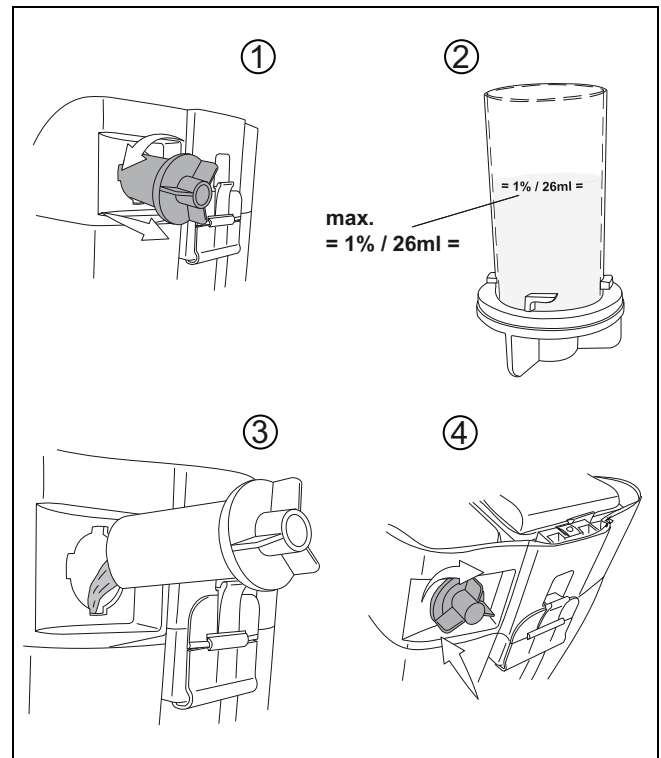

Pre-cleaning



Attention:

Remove any objects (wooden, metal parts etc.) from the cleaning surface.

The objects could be catapulted by the rotating tool, and thereby cause injuries to people and damage to the environment.

Beginning work with the machine



Attention:

Always wear slip-resistant shoes and appropriate working clothes when working with this machine!



Attention:

Start familiarization with the machine by making your first driving attempts in a free area.

Cleaning start

- Plug the power supply cord into the mains socket.

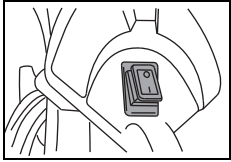

- Switch on the machine (key switch).
Switch lights up

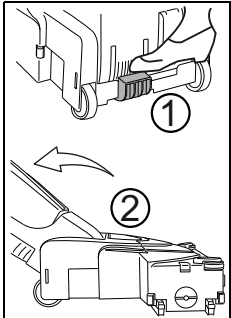

- Hold the machine firmly by the handle and bring it into the working position (2) by pressing the red footpedal (1).
The electrical brushes switch on.

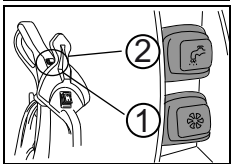

- Press the suction switch (1) to switch on the suction unit (no lamp).
- Press the water pump switch (2) to switch the water pump on
Switch lights up

Setting the brush pressure



Attention:

If the red brush pressure control lamp lights up, correct the brush height as described below.

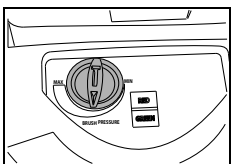

- Adjust the brush height (brush pressure) by turning the regulator until the green display lights up.

Cleaning method

Direct working method:

Scrubbing and suction in one work step.

Indirect working method:

Applying the cleaning solution, scrubbing and suction in several work steps.



Notice:

More precise details regarding the direct and indirect working method can be found on the respective method sheet.

Please contact your TASKI customer consultant for further details.

Replenishing cleaning solvent



Attention:

The flooring may be damaged when working without cleaning solution.



Notice:

A rattling sound of the pump indicates that the fresh water tank is empty.



Attention:

The pump must never run dry for an extended period.

- The machine must be switched off.
- Open the tank lid.
- Fill the fresh water tank with water, see page 64.
- Add the cleaning product using the dosing cup.
- Close the tank lid.

LED display	Status indicator
Display green	Brush height (brush pressure) correctly set.
Display red	Correct the brush height (brush pressure). Turn the setting knob to the right for more, and to the left for less brush pressure.

End of operation

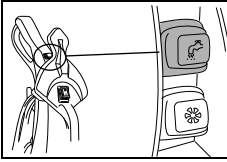

- Switch off the water pump.
The cleaning solution supply is stopped.

- Allow the suction unit to run further so that the remaining water will be sucked out.

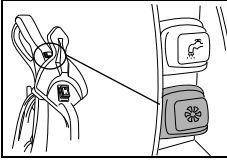

- Switch off the suction unit.
The suction motor is switched off.

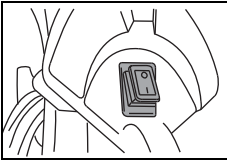

- Switch the machine off (ON/OFF) and pull the power supply cord out of the mains socket.

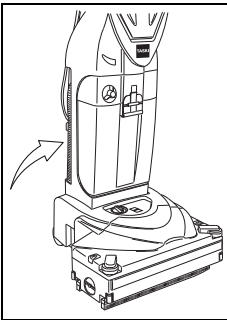

- Lock the machine in the vertical position.

- Wind the mains cord around the cable hook.



Attention:

The machine must now be emptied and cleaned. Switch off the machine (main switch) and remove the plug from the mains socket.

Removing and cleaning the squeegee

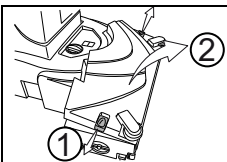

- Open the cover of the brush housing by loosening the side latches.

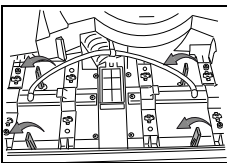

- Turn the four yellow clips to the left to loosen the squeegee.

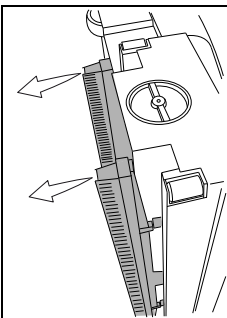

- Turn the machine onto the side to remove the squeegee.

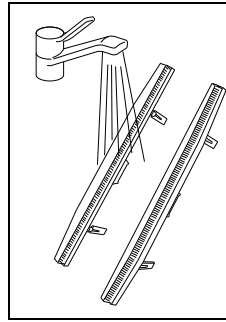

- Wash out the squeegees under running water.

Notice:



Check the condition of the suction lips before the installation.

Bristles that are too short or damaged suction lips will impair the cleaning result!

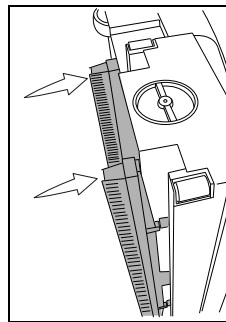

- Reinstall the squeegee into the nozzle body.

In doing this, note that the front and rear squeegee are different. The position is shown on the upper side of the squeegee. (FRONT + REAR)

Empty and clean the recovery tank and fresh water tank

Notice:



Drain water or cleaning solution must be disposed of in compliance with the national regulations.

Notice:



When draining the recovery tank, the regulations of the detergent supplier regarding personal protective equipment must be observed.

Empty the recovery tank and fresh water tank

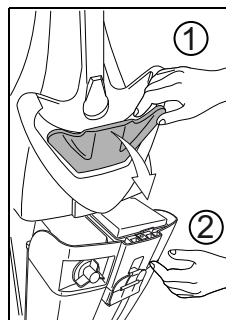

- Remove the tank from the machine by pulling on the tank unlocking device (1).
- Hold the tank (2) with the other hand so that it does not fall out of the holder when unlocked.
- Pull the solution tank out of the holder.

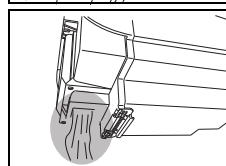

- Empty the soiled solution from the tank through the opening provided on the rear of the tank.

Cleaning the recovery tank and fresh water tank

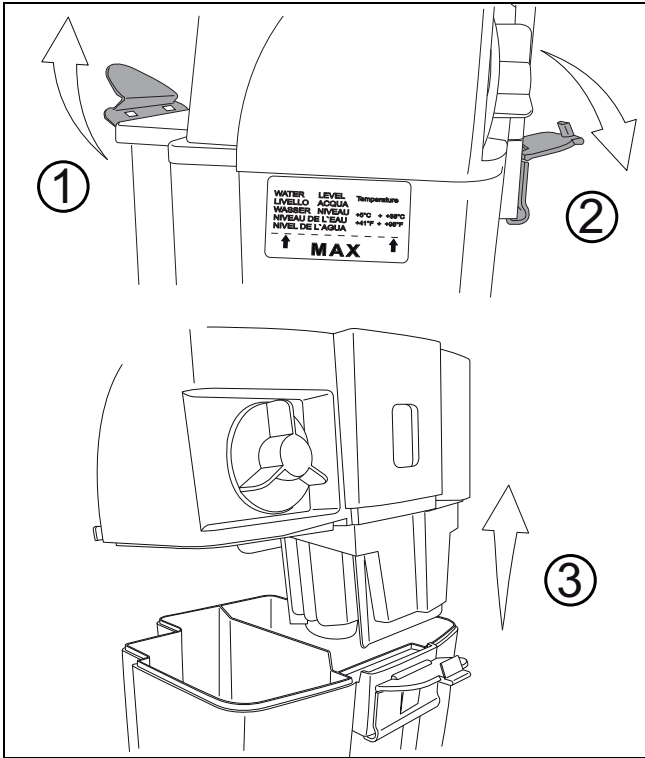

- Rinse the recovery tank and the fresh water tank thoroughly with clean water.

Wash out the motor protection filter

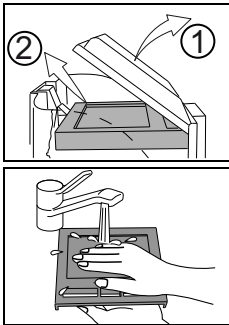

- Remove the motor protection filter from the transparent filter protection above the filter housing.
- Wash out the motor protection filter under running water.
- After washing it out, wring out the motor protection filter so that the water can flow out.



Attention:

Do not reinsert the motor protection filter before it is completely dry.

Washing out the filter housing and the float

- Remove the motor protection filter from the filter protection before you wash out the filter housing.

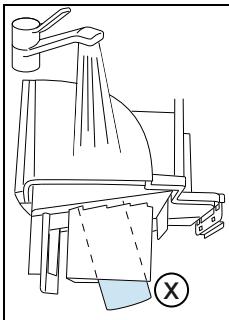

- Wash out the filter housing and the float (X), which is located on the underside of the filter housing, under running water.

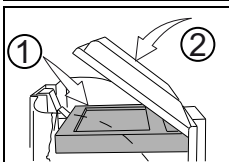

- Reinsert the dry motor protection filter.

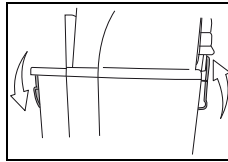

- Place the filter housing on the tank and lock it into place.

Cleaning the sponge and pump protection filter

Cleaning / Replacing the sponge filter

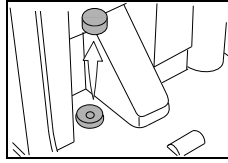

- Remove the light-blue sponge filter using pliers.

Notice:



Wash out the sponge filter monthly.
Replace the sponge filter as necessary.

Replacing pump protection filter

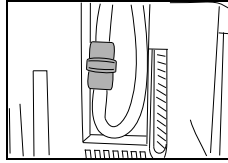

- The pump protection filter should be replaced once a year.

Cleaning / Replacing the brush roller

Replacing the brush roller



Attention:

Danger of injury due to sharp objects.
Wear gloves for your own protection!

Notice:



Check the brush roller for wear after every use.

Bristles that are too short or a damaged brush roller could lead to damage to the floor and impair the cleaning result!

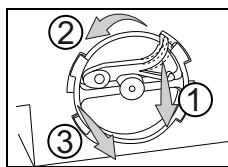

- Place the machine on its side so that the brush holders on the side are pointing upwards.
- Press the rotation lock (1) and turn the brush holder (2) counterclockwise and pull it out of the housing (3) in order to remove it.
- Take out the brush roller.
- Clean the brush roller under running water.

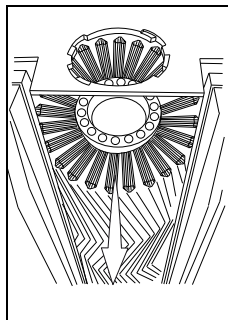

Cleaning the brush housing

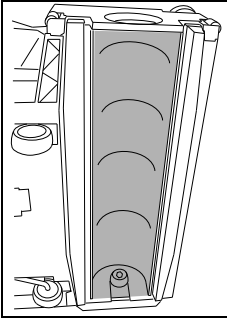

- Clean the brush housing with a damp cloth.

Installing/Replacing the brush roller

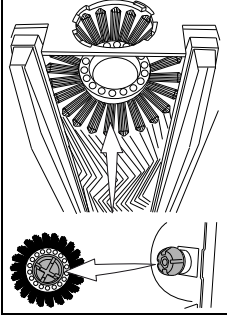

- Reinstall the brush roller.

In order to reinstall the brush roller, you must set the white traveller of the roller into the white traveller in the nozzle head. The ribs of the traveller on the brush roller must be set into the correct cutouts on the traveller of the nozzle body.

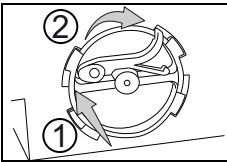

- Reinsert the brush holder and turn it clockwise until the rotation lock engages.

Cleaning the transport wheels

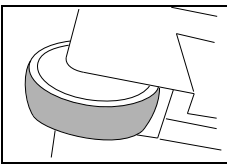

- Before and after every use of the machine, clean the running surfaces of the transport wheels with a damp cloth.

The transport wheels can become soiled by transport over the asphalt.

Cleaning the machine



Attention:

Never clean the machine with a high-pressure cleaner or water jet.

Water ingress in the machine may cause considerable damage to the mechanical or electrical parts.

- Wipe the machine with a moist cloth.

Storing / parking the machine (not in operation)



Notice:

The machine must be switched off and the plug must be removed from the mains socket.



Notice:

Store the machine with the tool lifted. Thus, the tank can dry, and the generation of mold and unpleasant odors is prevented.

Service, maintenance and care

The maintenance of the machine is a prerequisite for impeccable operation and a long service life.



Attention:

Use original TASKI parts only; otherwise, any warranty and liability claims will expire.

Legend:

◇ = whenever cleaning is completed, ◇◇ = every week, ◇◇◇ = every month

Activity	◇	◇◇	◇◇◇	Page
Wash out the squeegees	•			66
Clean the brush roller	•			67
Periodically check the length of the bristles		•		
Replace the brush roller			•	67
Suction channel maintenance cover	•			62
Clean/replace the motor protection filter		•		67
Wash out the sponge filter			•	67
Replacing pump protection filter		•		67
Clean the machine with a moist cloth	•			
Cleaning the transport wheels		•		68

Service intervals

TASKI machines are high-quality machines that have been checked for safety in the factory and by authorized inspectors. Electrical and mechanical parts are subject to wear and aging after a longer period of use.

- In order to maintain operational safety and readiness for use, the machine must be serviced after 500 working hours or at least once a year.



Notice:

In case of extraordinary use and/or insufficient maintenance, shorter intervals are required.

Service center

Please always indicate the type and number of the machine whenever you contact us for order placing or in case of malfunctions.

The required data are provided on the nameplate of your machine. The address of your closest TASKI service partner is provided on the last page of these instructions of use.

Malfunctions

Malfunction	Possible causes	Troubleshooting	Page
Machine without function	No power supply	• Insert the plug into the mains socket.	62
	Machine is switched off	• Switch on the main switch	
	Power supply cord defect	• Contact your service partner	
	Motor does not turn	• Contact your service partner	
	Main switch defect	• Contact your service partner	
Brush roller does not turn	Machine not in the working position	• Bring the machine into the working position	65
	Motor turns, brush does not	• Drive defective • Contact your service partner	
Poor suction performance	Motor protection filter soiled	• Clean or replace motor protection filter	67
	Suction hose not connected	• Check the suction hose	

Technical data

Machine	150E				
Working width	34				cm
Suction nozzle width	36				cm
Dimensions (LxWxH)	43 x 38 x 112				cm
Maximum weight of operational machine	12				kg
Rated voltage	220-240V~	120V	100-110V~	100V	AC
Rated power, nominal	1100				W
Frequency	50-60	60	60	50	Hz
Power supply cord length	10				m
Fresh water tank, nominal +/- 5%	2.6				l

Values according to IEC 60335-2-72		
Sound pressure level LpA	74	dB(A)
Uncertainty KpA	3	dB(A)
Vibration	< 2.5	m/s ²
Uncertainty K	0.25	m/s ²
Splash water guard	IPX4	
Protection class	II	

Accessories

No.	Item	150E
7516236	Brush roller medium black	X
7516237	Brush roller hard red	X
7516546	Squeegee set	X

Transport



Notice:

Transport the machine in upright position.



Notice:

Make sure that the machine is lashed and secured in the transport vehicle.

Disposal



Notice:

After withdrawal from service, the machine and accessory parts must be adequately disposed of in compliance with the national regulations. Please contact your Diversy service partner for help.

Machine dimensions

The dimensions are in centimeters!

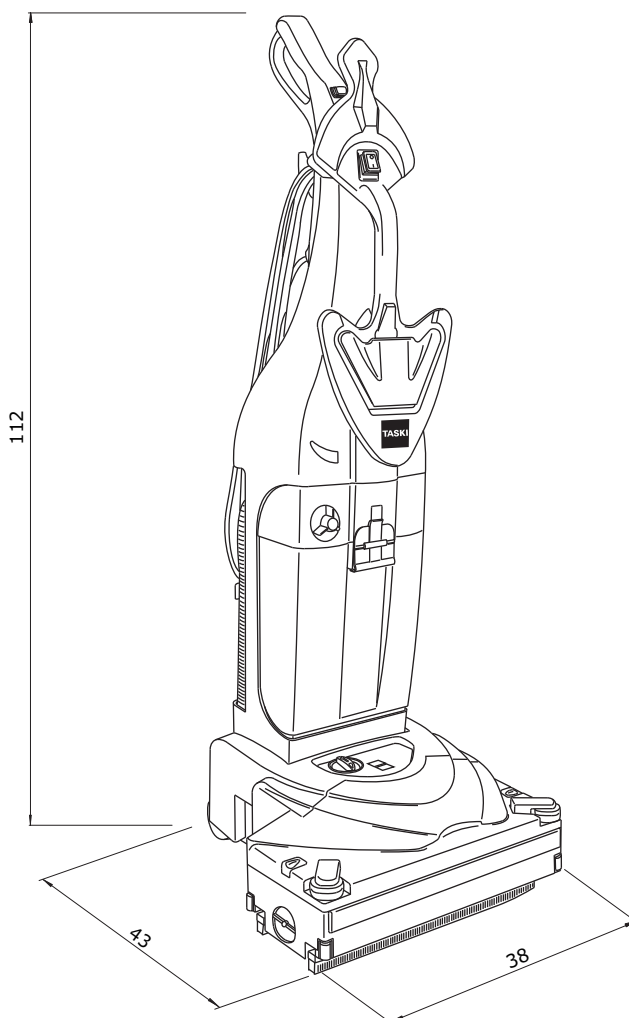

Traducción de las instrucciones originales de uso

CUIDADO

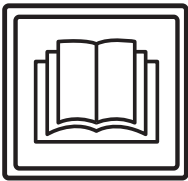

Antes de la primera puesta en funcionamiento es importante que lea este manual de instrucciones y las indicaciones de seguridad.

Conserve el manual de instrucciones cuidadosamente y en un sitio accesible para poder consultarlo en cualquier momento.

Explicación de los símbolos



Peligro:

Este símbolo indica información importante. El incumplimiento de estas indicaciones puede producir peligros para las personas y/o grandes daños.



Atención:

Este símbolo indica información importante. El incumplimiento de estas indicaciones puede ocasionar averías o daños.



Nota:

Este símbolo indica información importante relacionada con el uso eficiente del producto. El incumplimiento de estas indicaciones puede ocasionar averías.

• Incluye indicaciones sobre los pasos de trabajo que deben seguirse secuencialmente.

Índice

Uso previsto	71
Advertencias de seguridad	71
Productos de limpieza	73
Otros documentos	73
Vista general de la estructura	74
Antes de la puesta en marcha	75
Inicio del trabajo	77
Fin de trabajo	78
Servicio, mantenimiento y cuidado	80
Averías	81
Datos técnicos	81
Accesorio	81
Transporte	82
Eliminación	82
Dimensiones de la máquina	82

Uso previsto

Las máquinas deben destinarse para uso comercial, p. ej. en hoteles, escuelas, hospitales, fábricas, centros comerciales, pabellones deportivos, entre otros. Teniendo en cuenta estas instrucciones de uso sirven para la limpieza con líquido de los revestimientos de suelos. Estas máquinas se planearon exclusivamente para la utilización en el espacio interior.



Atención:

La máquina no debe usarse para el pulido, el engrasado, el encerado, la limpieza de alfombras y la aspiración de polvo. La limpieza en mojado de suelos de parqué y la laminado con esta máquina se realiza bajo su propio riesgo.



Peligro:

Los cambios a la máquina no autorizados por parte de Diversey, llevan a la invalidación de los símbolos de seguridad y la Conformidad CE. Un uso de la máquina en contra del uso adecuado de la maquinaria, puede producir daños a personas, máquina y el entorno laboral. Dichos casos conllevan siempre a la pérdida de cualquier derecho de garantía.

Advertencias de seguridad

Las máquinas TASKI cumplen por su diseño y estructura los requisitos de salud y seguridad básicos de la directiva CE y llevan por eso el símbolo CE.



Peligro:

La máquina debe usarse solo por personas que han sido instruidas de forma adecuada sobre su uso o que han demostrado sus conocimientos con respecto al uso y se les haya encargado dicho uso explícitamente.



Peligro:

La máquina no debe utilizarse por personas, incluido niños, con capacidades físicas, sensoriales o mentales reducidas, o falta de experiencia y conocimiento.

Los niños deben estar supervisados para asegurarse de que no juegan con la máquina.



Peligro:

La máquina no debe usarse en espacios donde se almacenan o trabajan materiales con peligro de explosión o fácilmente inflamables (por ejemplo: gasolina, disolventes, fuelóleo, polvos, etc.).

Los componentes eléctricos o mecánicos podrían causar la combustión de este material.

**Peligro:**

La máquina no debe ser utilizada para absorber materiales tóxicos, dañinos para la salud, corrosivos o irritantes (por ejemplo: polvos peligrosos, etc.). Este sistema de filtrado no retiene suficientemente los materiales de este tipo.

Podría perjudicar la salud del usuario y de terceros.

**Peligro:**

Durante el funcionamiento, preste atención a su alrededor como por ejemplo terceras personas y niños. Se debe moderar la velocidad especialmente cerca de lugares con poca visibilidad como por ejemplo puertas o curvas.

**Peligro:**

Con esta máquina no deben transportarse otras personas u objetos.

**Peligro:**

Si apareciera un fallo en el funcionamiento, un defecto así como tras una colisión o una caída, la máquina deberá ser inspeccionada por un profesional autorizado antes de volver a utilizarla. Lo anterior se aplica también cuando la máquina se deja en el exterior, se sumerge en el agua o se expone a la humedad.

**Peligro:**

En caso de daños en piezas relevantes para la seguridad como la cubierta del cepillo, el cable principal o las cubiertas que dan acceso a piezas conductoras, se debe interrumpir inmediatamente el funcionamiento de la máquina.

**Peligro:**

La máquina no debe ajustarse, estacionarse o almacenarse en lugares inclinados.

**Peligro:**

La máquina debe estar desconectada durante todos los trabajos en ella.

**Peligro:**

La máquina no debe usarse en zonas con cargas electromagnéticas (electrosmog).

**Atención:**

La máquina debe protegerse de usos no autorizados. Guarde la máquina en una habitación cerrada antes de alejarse de la máquina.

**Atención:**

La máquina sólo debe operarse y almacenarse en un entorno seco y sin polvo a temperaturas de +10 a +35 grados.

**Atención:**

Los trabajos de reparación en piezas mecánicas o eléctricas de la máquina deben realizarse solamente por especialistas autorizados, que conozcan todas las normas de seguridad relevantes.

**Atención:**

Se deben usar exclusivamente herramientas (cepillos, almohadillas o similar), que hayan sido fijadas dentro de los accesorios de este manual de instrucciones o que hayan sido recomendadas por un asesor de TASKI. Otras herramientas pueden afectar negativamente a la seguridad y las funciones de la máquina.

**Atención:**

Las normativas nacionales para la protección personal y para la prevención de accidentes como también las indicaciones del fabricante para el uso de materiales de limpieza deben ser cumplidas de manera consecuente.

**Atención:**

Se prohíbe enchufar y desenchufar la máquina con manos mojadas.

**Atención:**

Compruebe que la tensión nominal de la placa indicadora coincide con la tensión de red dominante en la máquina.

**Atención:**

Tenga en cuenta que el cable de red no se encuentra aplastado por herramientas rotativas (cepillos, almohadillas o similares), ni se tira de él, ni está dañado por aceite o esquinas agudas.

**Atención:**

¡Desconecte inmediatamente la unidad de aspiración, si salieran espuma o líquidos de la máquina!

**Atención:**

Las máquinas y los dispositivos TASKI están diseñados de manera que, según el estado de la tecnología hoy en día, se pueden excluir peligros para la salud por las emisiones de ruidos o las vibraciones. Consulte los datos técnicos en la página 81.

Productos de limpieza



Nota:

Las máquinas TASKI están construidas de tal forma, que se consiguen obtener resultados de limpieza óptimos con los productos de limpieza TASKI.

Otros productos de limpieza pueden provocar averías y daños a las máquinas o el entorno laboral.

Por esta razón, le recomendamos que use exclusivamente productos de limpieza TASKI.

Las averías que se produzcan por el uso de productos de limpieza incorrectos, no estarán cubiertas por la garantía.

Para una información más detallada, contacte con el servicio técnico de TASKI.

Otros documentos



Nota:

El esquema eléctrico para esta máquina, se encuentra en la lista de piezas de repuesto.

Contacte al servicio de atención al cliente para más información.

Vista general de la estructura.

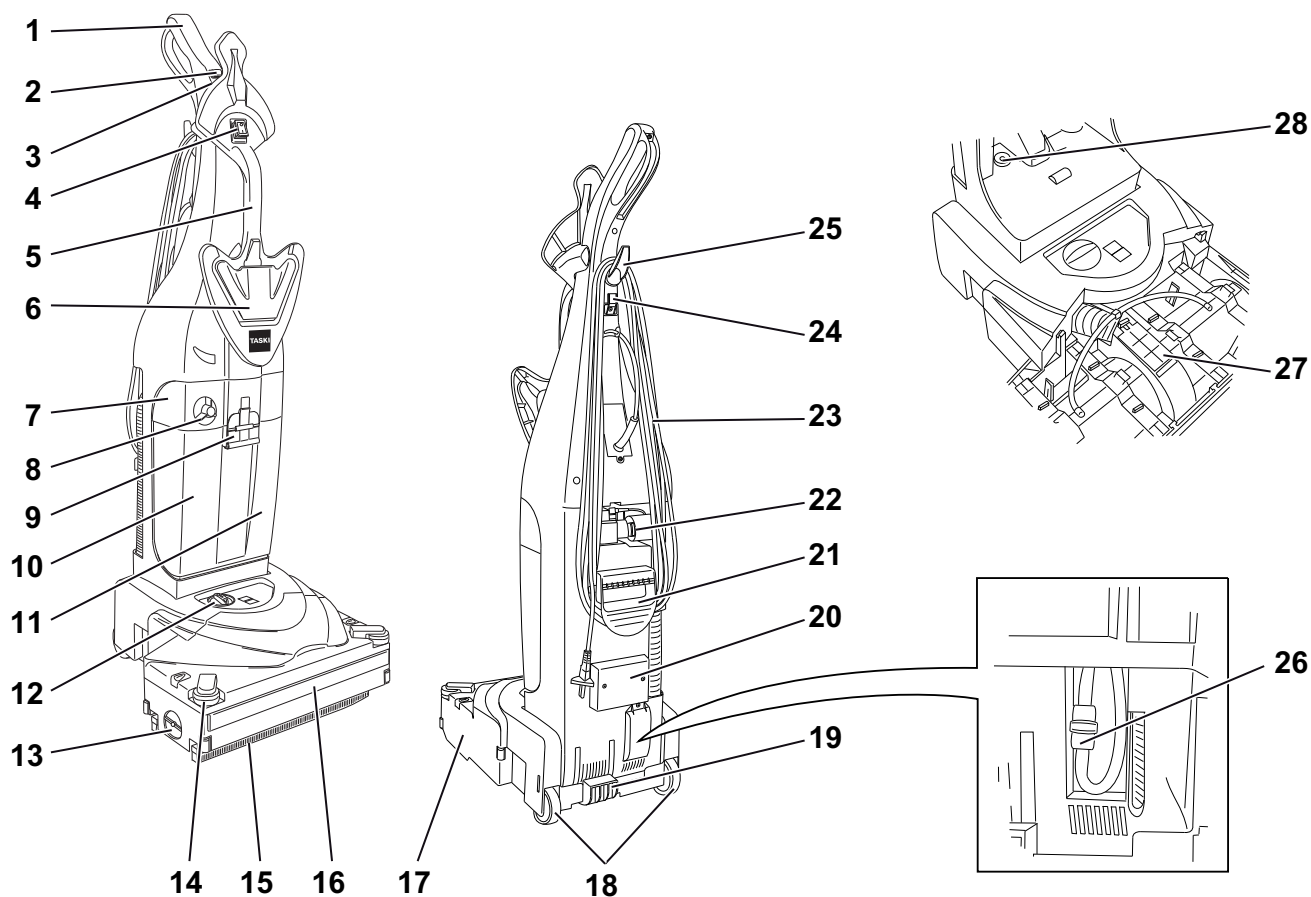

- 1 Estribo
- 2 Interruptor de la solución de limpieza (ENCENDIDO/APAGADO) (luminoso)
- 3 Interruptor de la unidad de aspiración (ENCENDIDO/APAGADO)
- 4 Interruptor principal (ENCENDIDO/APAGADO)
- 5 Estribo de transporte delantero
- 6 Desbloqueo del tanque
- 7 Caja de filtro
- 8 Cubierta de dosificación
- 9 Llave del tanque
- 10 Tanque de agua limpia
- 11 Tanque de recuperación
- 12 Regulación de la presión del cepillo
- 13 Desbloqueo de la cubierta del soporte del cepillo
- 14 Parachoques lateral
- 15 Labios
- 16 Parachoques frontal
- 17 Plataforma de labios de secado
- 18 Ruedas de movimiento
- 19 Pedal
- 20 Orificio de la manguera de succión
- 21 Estribo para el transporte trasero
- 22 Conexión de la manguera
- 23 Cable principal
- 24 Gancho del cable
- 25 Gancho de enrollado superior
- 26 Filtro de protección de la bomba
- 27 Cubierta de servicio para canal de succión
- 28 Filtro de esponja

Antes de la puesta en marcha

Conectar la máquina a la electricidad



Nota:

Antes de que la máquina se ponga en funcionamiento, debe conectar las dos partes de la máquina a la electricidad y fijar el estribo a la máquina. Utilice para ello las instrucciones de montaje en la página 79 de estas instrucciones de uso.

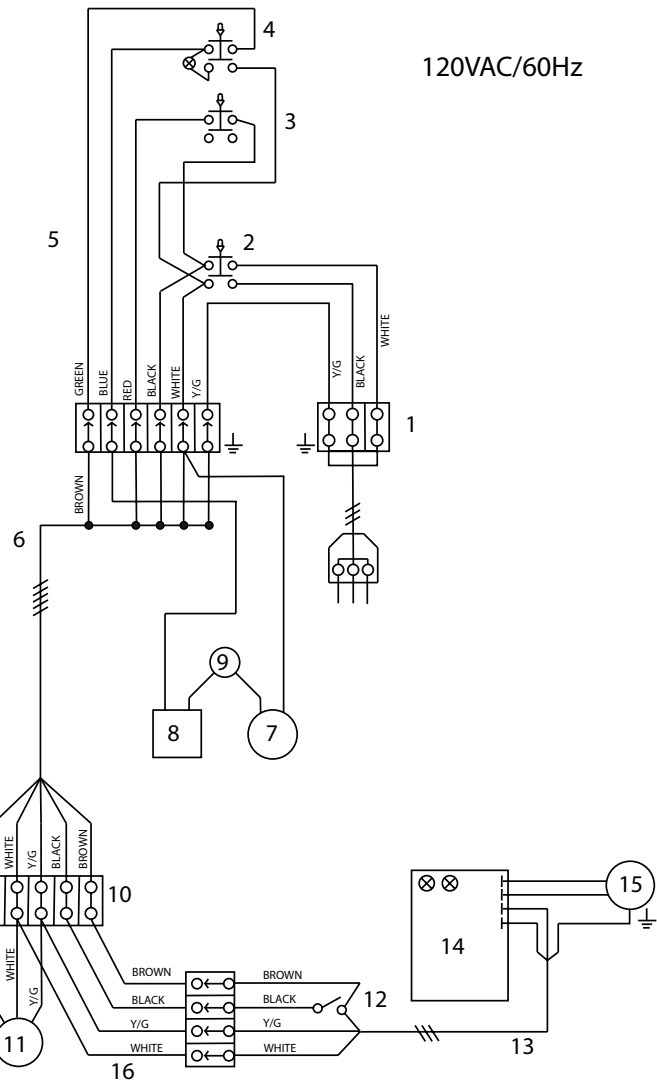
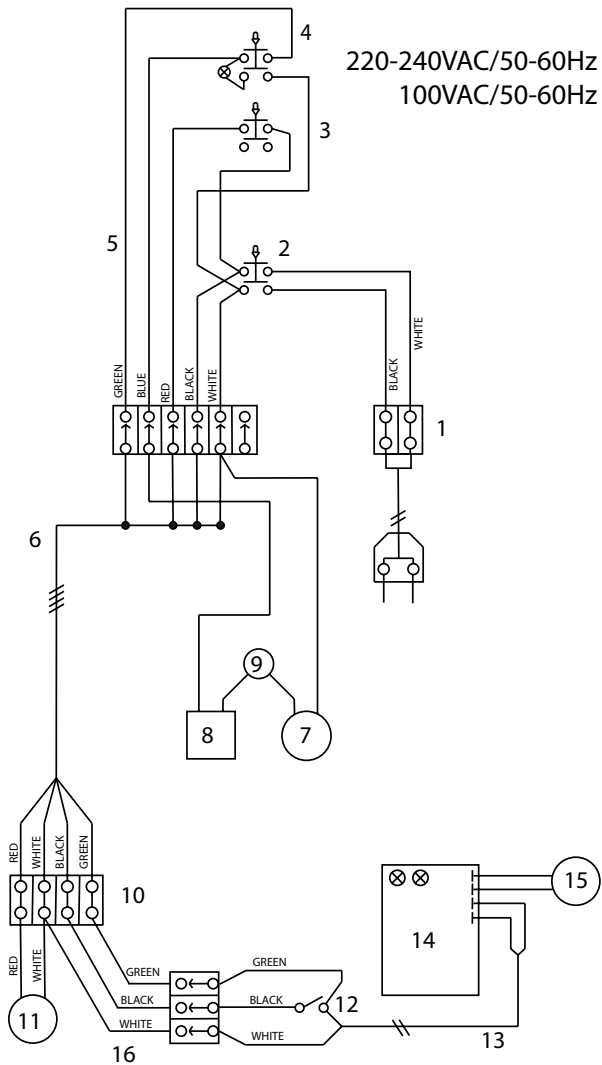

- 1 Distribuidor
- 2 Interruptor principal
- 3 Interruptor de aspirado
- 4 Interruptor de la bomba
- 5 Grupo de cables del panel de mando
- 6 Grupo de cables de la parte superior de la carcasa
- 7 Sensor de presión para bomba
- 8 Válvula de la bomba o electroválvula
- 9 Supresor de sobrecalentamiento de la bomba
- 10 Distribuidor
- 11 Motor de aspiración By-Pass
- 12 Microinterruptor
- 13 Grupo de cables principal
- 14 Placa de circuitos impresos
- 15 Motor de cepillos
- 16 Grupo de cables de la aspiradora

ES

Llene el depósito de agua limpia



Atención:

Temperatura de agua máxima permitida de 60 °C/140 °F.

Diversey recomienda el uso de agua fría, porque el agua caliente adquiere la temperatura del suelo en cuanto toma contacto con él y esto no aporta ninguna ventaja.



Atención:

No utilice productos que forman espuma. Observe el adhesivo de la parte delantera del tanque.

Ejemplos de dosificación:

Indicaciones en el empaque del producto	Capacidad del depósito	Cantidad de producto por depósito lleno
1 %	MAX	1 x MAX

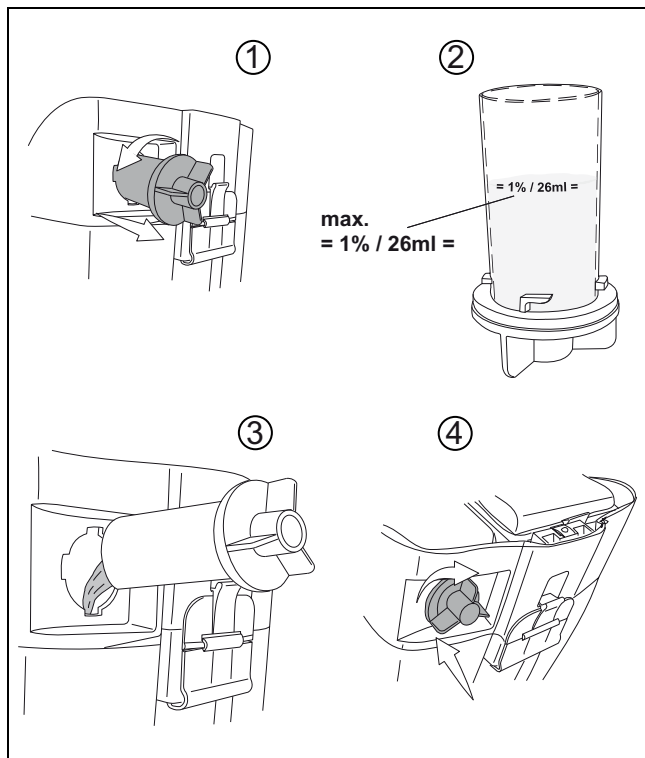
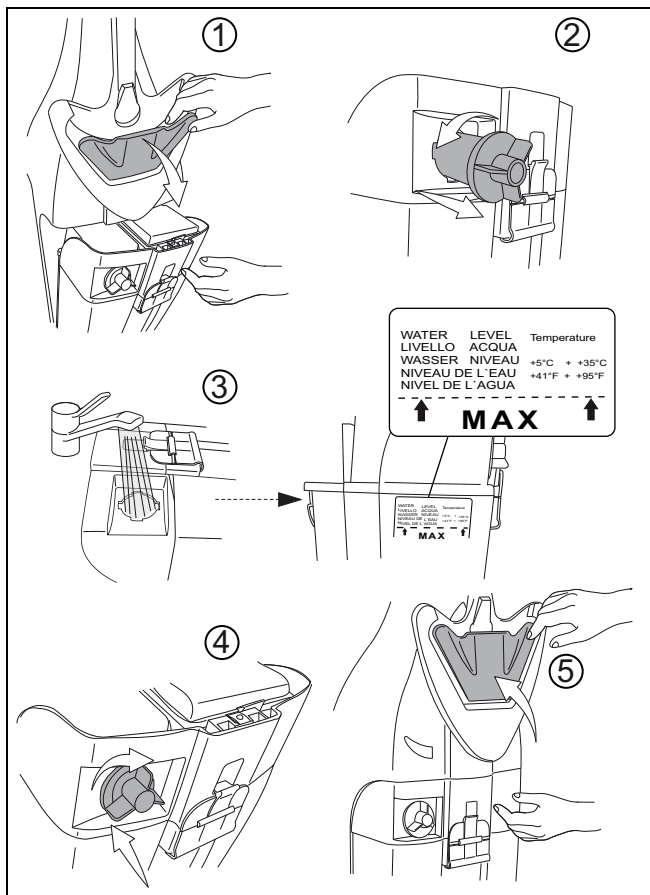

Nota:



La marca para el nivel de agua se encuentra en el lateral del tanque de agua limpia.

Dosificación



Atención:

Durante la manipulación de productos químicos deben usarse guantes, gafas de protección y ropa de trabajo (de protección) adecuada.

Nota:



Utilice solo los productos químicos recomendados por Diversey y tenga siempre en cuenta la información de los productos.

Peligro:



El uso inadecuado de productos inadecuados (p. ej. productos con cloro, ácido o disolventes) puede producir riesgos para la salud así como daños importantes en la máquina.

Limpieza previa



Atención:

Elimine los objetos ocasionales (piezas de metal, madera, etc.) de las superficies de limpieza.

Los objetos pueden arrojarse por la herramienta rotatoria, lo que provocaría daños a personas y al entorno.

Inicio del trabajo



Atención:

Durante la operación con ésta máquina, es obligatorio el uso de zapatos de seguridad y ropa de trabajo adecuada.



Atención:

Trate de familiarizarse primero con la máquina en la que comenzará en un lugar libre en los ensayos de conducción.

Inicio de la limpieza

- Inserte el enchufe en el tomacorriente.

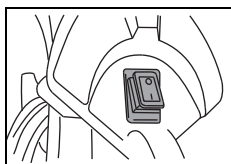

- Encienda la máquina (interruptor principal).

El interruptor se ilumina.

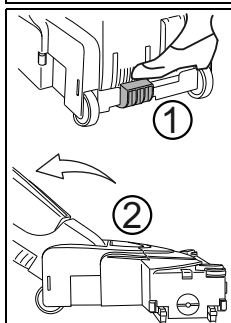

- Agarre la máquina con firmeza por el estribo y presione el pedal rojo (1) para ponerla en posición de trabajo (2).

Encienda los cepillos eléctricos.

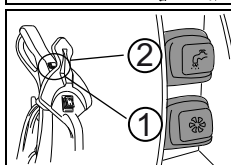

- Presione el interruptor de aspiración (1) para encender la unidad de aspiración. (sin luz)
- Presione el interruptor de la bomba de agua (2) para encender la bomba de agua.

El interruptor se ilumina.

Configure la presión del cepillo



Atención:

Si se ilumina la señal roja de indicación de la presión del cepillo, corrija la altura del cepillo tal y como se indica más adelante.

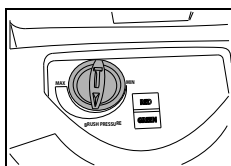

- Gire el regulador para configurar la altura del cepillo (presión del cepillo), hasta que se encienda la luz verde.

Método de limpieza

Método de trabajo directo:

Fregar y aspirar dentro del mismo proceso de trabajo.

Método de trabajo indirecto:

Aplicar solución de limpieza, fregar y aspirar en varios procesos de trabajo.



Nota:

Encuentre detalles exactos sobre el método de trabajo directo e indirecto en la correspondiente tarjeta de métodos.

Para una información más detallada, contacte a su servicio oficial de TASKI.

Relleno de la solución de limpieza



Atención:

En los trabajos sin solución de limpieza pueden producirse daños en los revestimientos.



Nota:

El ruido del traqueteo de la bomba indica que el depósito de agua fresca se encuentra vacío.



Atención:

La bomba no debe permanecer seca durante mucho tiempo.

- La máquina debe estar desconectada.
- Abra la cubierta del depósito.
- Rellene el depósito de agua limpia con agua, consulte la página 76.
- Introduzca el producto de limpieza con el vaso de dosificación.
- Cierre la tapa del depósito.

Indicador LED	Indicador de estado
Indicador verde	Configure correctamente la altura del cepillo (presión del cepillo)
Indicador rojo	Corrija la altura del cepillo (presión del cepillo) Gire el botón de configuración hacia la derecha o hacia la izquierda para bajar la presión del cepillo.

Fin de trabajo

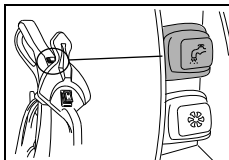

- Presione el interruptor de la solución de limpieza.
Se detiene el suministro de la solución de limpieza.

- Deje seguir la unidad de aspiración para que el resto del agua de recuperación sea absorbida por la manguera.

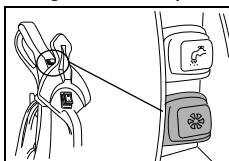

- Presione el interruptor protegido de la unidad de aspiración.
Se desconecta el motor de aspiración.

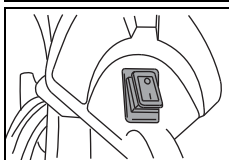

- Apague la máquina (interruptor principal) y extraiga el enchufe del tomacorriente.

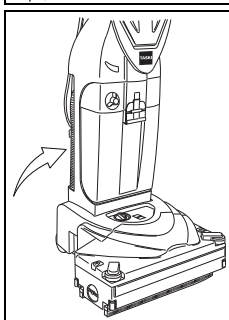

- Bloquee la máquina en posición vertical.

- Enrolle el cable principal en el gancho del cable.



Atención:

Para los siguientes pasos de vaciado y limpieza, la máquina deberá estar siempre apagada (interruptor principal) y el enchufe desenchufado del tomacorriente.

Retire y limpie la tobera de aspiración

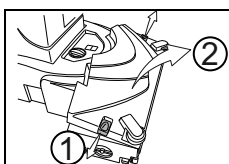

- Abra la cubierta del compartimento del cepillo quitando el desbloqueo lateral.

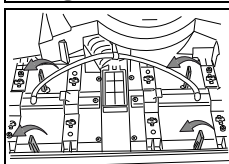

- Gire los cuatro cierres amarillos hacia la izquierda para desbloquear los labios.

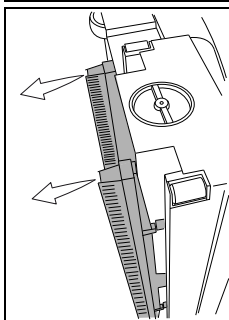

- Ponga la máquina de lado para retirar los labios.

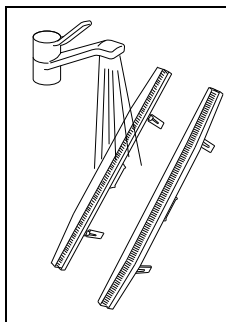

- Lave los labios con bajo un chorro de agua corriente.



Nota:

Compruebe antes de la instalación el estado de la boquilla de aspiración.

¡Unas cerdas demasiado cortas o una boquilla de aspiración averiada merman la calidad de la limpieza!

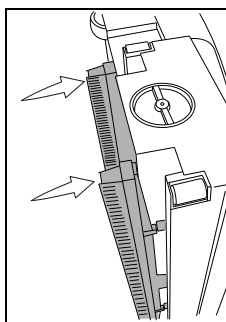

- Vuelva a colocar los labios sobre la plataforma de labios de secado.

Compruebe que los labios traseros y delanteros son diferentes. La posición se indica en el lado superior del labio. (FRONT + REAR)

Vacíe y limpie el tanque de agua sucia y limpia



Nota:

La eliminación del agua sucia o de la solución de limpieza debe realizarse según las normativas nacionales.



Nota:

Al vaciar el tanque de recuperación, preste atención a las normativas del fabricante del producto de limpieza relacionadas con el equipo de protección individual.

Vacíe el tanque de recuperación y el tanque de agua limpia

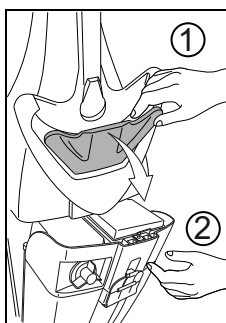

- Saque el tanque de la máquina tirando del desbloqueo del tanque (1).
- Sujete con la otra mano el tanque (2) para que no se caiga del enganche al desbloquearlo.
- Retire el tanque del enganche.

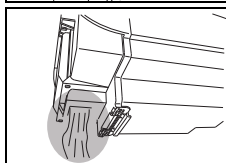

- Vacíe el agua de recuperación del tanque a través del orificio previsto en la parte trasera del tanque.

Limpie el tanque de recuperación y de agua limpia

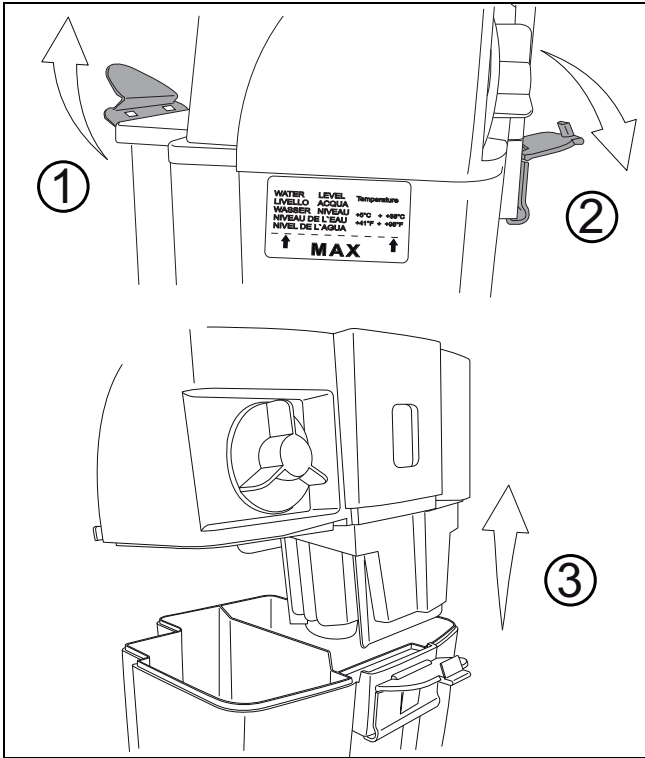

- Enjuague el tanque de recuperación y de agua limpia a fondo con agua limpia.

Limpieza del filtro de protección del motor

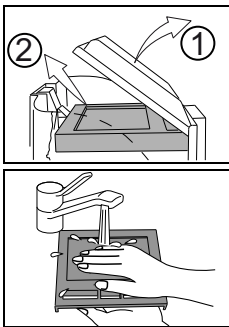

- Retire el filtro de protección del motor de la protección del filtro transparente encima de la caja del filtro.
- Lave el filtro de protección del motor bajo un chorro de agua corriente.
- Escorra el filtro de protección del motor tras el lavado.



Atención:

No coloque el filtro de protección del motor si no está completamente seco.

Lave la caja del filtro y el flotador

- Retire el filtro de protección del motor de la protección del filtro antes de lavar la caja del filtro.

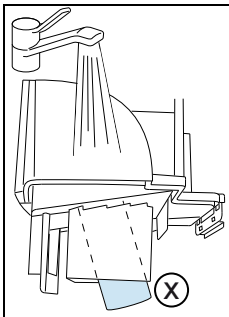

- Lave la caja del filtro y el flotador (X), que se encuentra en la parte inferior de la caja del filtro.

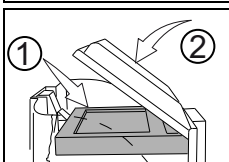

- Vuelva a colocar el filtro de protección del motor cuando esté seco.

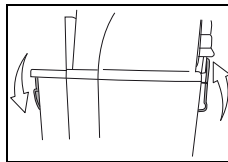

- Coloque la caja de filtro en el tanque y bloquéela.

Limpieza/cambio del filtro de esponja y del filtro de protección de la bomba

Limpieza/cambio del filtro de esponja

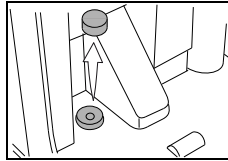

- Retire el filtro de esponja azul claro con unas tenazas.

Nota:



Limpie el filtro de esponja una vez al mes. Cambie el filtro de esponja si es necesario.

Cambio del filtro de protección de la bomba

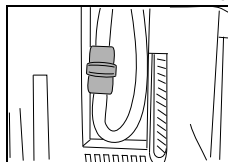

- El filtro de protección de la bomba debe cambiarse una vez al año.

Cambio/limpieza del rodillo de cepillos

Cambio del rodillo de cepillos



Atención:

Peligro de lesión por objetos afilados.

¡Use guantes de protección por su seguridad!

Nota:



Compruebe el desgaste del rodillo de cepillos después de cada uso.

¡Unas cerdas demasiado cortas o un rodillo de cepillos estropeado pueden causar daños en el piso o perjudicar la calidad de la limpieza!

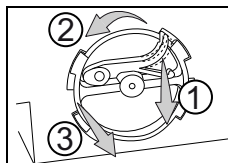

- Ponga la máquina de lado de manera que el enganche de cepillos lateral quede hacia arriba.
- Pulse el bloqueo de rotación (1) y gire el enganche de los cepillos (2) en sentido antihorario y tire de él desde el receptáculo (3) para sacarlo.

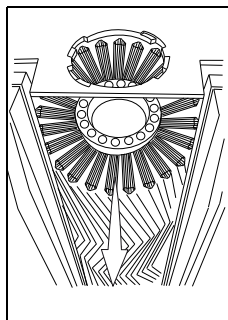

- Retire el rodillo de los cepillos.
- Limpie el rodillo de los cepillos bajo un chorro de agua corriente.

Limpie el compartimento del cepillo

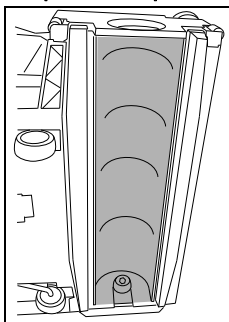

- Limpie el compartimento del cepillo con un trapo húmedo.

Cambio del rodillo de los cepillos

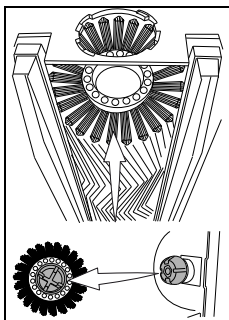

- Vuelva a montar el rodillo de los cepillos.

Para volver a poner el rodillo de los cepillos debe colocar la conducción blanca del rodillo en la conducción blanca de la plataforma de labios de secado. Los salientes de la conducción del rodillo deben colocarse en las ranuras adecuadas de la conducción de la plataforma de labios de secado.

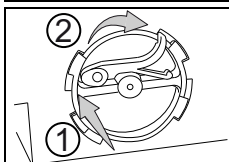

- Vuelva a colocar el enganche del cepillo y gírelo en sentido horario hasta que el bloqueo de la rotación encaje.

Limpieza de las ruedas de movimiento

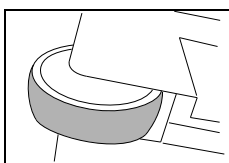

- Limpie antes y después de cada uso de la máquina la banda de rodadura de las ruedas de movimiento con un trapo húmedo.

Las ruedas de movimiento se pueden ensuciar al transportar la máquina sobre el asfalto.

Limpie la máquina



Atención:

Nunca limpie la máquina con un limpiador de aire comprimido o con un chorro de agua.

El agua que penetra en la máquina, puede producir daños considerables en las piezas mecánicas o eléctricas.

- Limpie la máquina con un trapo húmedo.

Almacenaje/ estacionamiento de la máquina (no operativa)

Nota:



La máquina debe estar desconectada (interruptor principal) y se debe retirar el enchufe del tomacorriente.

Nota:



Guarde la máquina con el tanque abierto. El tanque puede secarse de esta forma. De esta forma se puede evitar la formación de moho, hongos y olores desagradables.

Servicio, mantenimiento y cuidado

El mantenimiento de la máquina es una condición para el funcionamiento sin problemas y la larga vida útil.



Atención:

Deben usarse sólo piezas originales de TASKI, si no se pierde cualquier derecho de garantía y responsabilidad.

Explicación de los símbolos:

◇ = para cada fin de limpieza, ◇◇ = cada semana,

◇◇◇ = cada mes

Actividad	◇	◇◇	◇◇◇	Página
Limpieza de los labios	•			78
Limpieza del rodillo de los cepillos	•			79
Control periódico de la longitud de las cerdas		•		
Cambio del rodillo de cepillos			•	79
Cubierta de servicio para el canal de succión	•			74
Limpieza/cambio del filtro de protección del motor		•		79
Limpieza del filtro de esponja			•	79
Cambio del filtro de protección de la bomba		•		79
Limpie la máquina con un trapo húmedo	•			
Limpieza de las ruedas de movimiento		•		80

Intervalos de mantenimiento

Las máquinas TASKI son máquinas de alta calidad, cuya seguridad ha sido verificada por inspectores autorizados en fábrica. Los componentes eléctricos y mecánicos se ven sometidos tras un uso prolongado al desgaste y al envejecimiento.

- Para mantener la seguridad en el funcionamiento y la disponibilidad, se debe realizar un servicio de mantenimiento cuando se encienda la luz indicadora de mantenimiento (ajuste de fábrica 500 horas de trabajo) o al menos una vez al año.

Nota:



En caso de requisitos extraordinarios y/o un mantenimiento insuficiente deben acortarse los intervalos.

Servicio de atención al cliente

En caso de ponerse en contacto con nosotros por una avería o para realizar un pedido, nombrenos primero la denominación del tipo y el número de la máquina.

Estas indicaciones se encuentran en la placa de características de la máquina. En la última página de este manual de instrucciones encontrará la dirección de su servicio oficial TASKI.

Averías

Avería	Posible causa	Solución de la avería	Página
La máquina no funciona	El enchufe no está conectado al tomacorriente	• Conecte el enchufe al tomacorriente	74
	El interruptor principal está desconectado	• Encender interruptor principal	
	El enchufe de la red o el cable de la red están defectuosos	• Contacte con el servicio oficial	
	El motor no gira	• Contacte con el servicio oficial	
	Interruptor principal defectuoso	• Contacte con el servicio oficial	
El rodillo de los cepillos no gira	La máquina no está en posición de trabajo	• Coloque la máquina en la posición de trabajo.	77
	El motor gira, pero el cepillo no	• Tracción defectuosa • Contacte con el servicio oficial	
Mala capacidad de aspiración	Filtro de protección del motor sucio	• Limpie o sustituya el filtro de protección del motor	79
	El orificio de la manguera de succión no está colocado correctamente	• Compruebe la manguera de succión y en cualquier caso, enchúfela correctamente	

ES

Datos técnicos

Máquina	150E				
Ancho de trabajo	34				cm
Ancho de los labios	36				cm
Dimensiones (L x An x Al)	43 x 38 x 112				cm
Peso de la máquina máximo para el funcionamiento	12				kg
Tensión nominal	220-240 V~	120 V	100-110 V~	100 V	CA
Potencia nominal	1100				W
Frecuencia	50-60	60	60	50	Hz
Longitud del cable principal	10				m
Tanque de agua limpia nominal +/- 5 %	2,6				l

Valor calculado de acuerdo con IEC 60335-2-72		
Nivel de intensidad acústica en LpA	74	dB(A)
Desconcierto KpA	3	dB(A)
Valor total de vibración	<2,5	m/s ²
Desconcierto K	0,25	m/s ²
Protección contra salpicaduras	IPX4	
Clase de protección	II	

Accesorio

N.º	Artículo	150E
7516236	Rodillo de los cepillos medio negro	x
7516237	Rodillo de los cepillos duro rojo	x
7516546	Set de labios	x

Transporte



Nota:

Transporte la máquina de pie.



Nota:

Asegúrese de que la máquina esté correctamente sujeta y asegurada al vehículo de transporte.

Eliminación



Nota:

La máquina y los accesorios deben desecharse de forma profesional según las normativas nacionales. Su servicio técnico Diversey puede ayudarle.

Dimensiones de la máquina

¡Las dimensiones se realizan en centímetros!

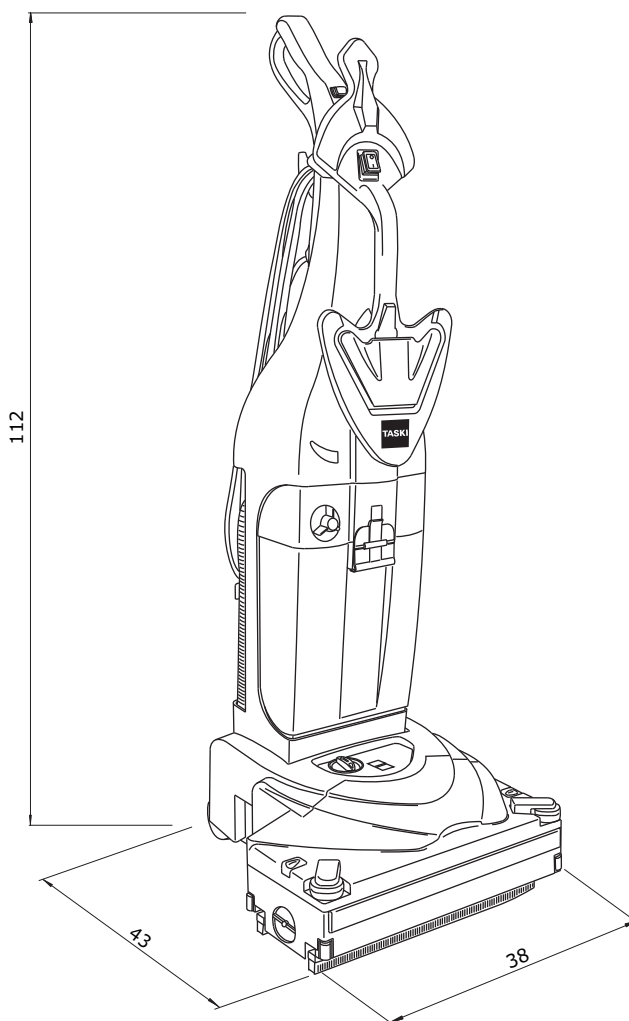

Tõlkimine originaal kasutusjuhendil

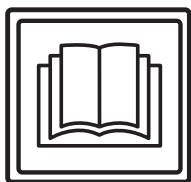

ETTEVAATUST!

Enne esimest kasutuskorda tuleb kasutusjuhend ja ohutusjuhised kindlasti läbi lugeda.

Hoidke kasutusjuhend kergesti kättesaadavas kohas hoolikalt alles, et seda oleks võimalik igal ajal lugeda.

Sümbolite tähendused



Oht!

Sümbol viitab olulisele teabele. Juhiste eiramine võib kaasa tuua ohu inimestele ja/või suure materiaalse kahju!



Tähelepanu!

Sümbol viitab olulisele teabele. Juhiste eiramine võib kaasa tuua rikked ja materiaalse kahju!



Märkus

Sümbol viitab toote efektiivse kasutamise-ga seotud olulisele teabele. Juhiste eiramine võib kaasa tuua rikked!

See sisaldab juhiseid töösammude kohta, mida peate üksteise järel läbi viima.

Sisukord

Otstarbekohane kasutamine	83
Ohutusjuhised	83
Puhastustooted	84
Lisadokumendid	84
Ehitus	85
Enne kasutuselevõttu	86
Töö alustamine	88
Töö lõpetamine	89
Teenindus, hooldus ja korrashoid	91
Tõrked	92
Tehnilised andmed	92
Tarvikud	92
Transport	93
Kõrvaldamine	93
Masina mõõtmed	93

Otstarbekohane kasutamine

Masinaid on ette nähtud kommertskasutamiseks (nt hotellides, haiglates, vabrikutes, ostukeskustes, spordihallides jm). Järgides rangelt seda kasutusjuhendit, saab masinaid kasutada kõva põrandapinna märgpuhastuseks. Masinaid võib kasutada üksnes sisetingimustes.



Tähelepanu!

Masinaid ei tohi kasutada poleerimiseks, õli või vaha pealekandmiseks, vaipade puhastamiseks ega tolmu imemiseks. Parkett- ja laminaatpõrandate märgpuhastus selle masinaga toimub omal vastutusel.



Oht!

Kui masinata muudetakse Diversey loata, võivad ohutumärgised ja CE-vastavusmärgised kehtivuse kaotada. Masina mit-teotstarbekohane kasutamine võib kaasa tuua kehavigastused ning masina- ja keskkonnakahjustused. Sellistel juhtudel kaotavad kõik garantiinõuded kehtivuse.

Ohutusjuhised

TASKI masinaid vastavad oma ehitusviisilt ja ehituselt kohalduvate EL-i direktiivide ohutus- ja tervisekaitse-õuetele, mistõttu on masinatel CE-märgis.



Oht!

Masinat tohivad kasutada üksnes isikud, kes on saanud asjakohase kasutusala se koolituse või on oma kasutusoskusi tõestanud ning keda on kasutamiseks volitatud.



Oht!

Masinat ei tohi kasutada isikud, sealhulgas lapsed, kelle füüsilised, organoleptilised või vaimsed võimed on puudulikud või kellel puuduvad vajalik kogemus ja teadmised.

Lapsi tuleb valvata, et nad masinaga ei mängiks.



Oht!

Masinat ei tohi kasutada ruumides, kus hoitakse või töödeldakse plahvatusohtlike ja kergsüttivaid aineid (nt bensiin, lahustid, kütteõli, tolm jne).

Elektri- ja mehaanikakomponendid võivad kaasa tuua nende ainete süttimise.



Oht!

Masinat ei tohi kasutada mürgiste, tervist kahjustavate, söövitavate ega ärritavate ainete (nt ohtlik tolm jne) sisseimemiseks. Filtrisüsteem ei suuda selliseid aineid piisavalt filtreerida.

Võimalik on oht kasutaja ja kolmandate isikute tervisele.



Oht!

Järgige kohalikke olusid ning säilitage valvsus kõrvaliste isikute ja laste suhtes! Kiirust tuleb vähendada eelkõige piiratud nähtavusega kohtades nagu ukсед ja kurvid.



Oht!

Selle masinaga ei tohi transportida teisi inimesi ega esemeid.

**Oht!**

Talitlushäirete või defektide korral, samuti ka pärast kokkupõrkeid või ümberminekut peab masina kindlasti üle vaatama volitatud tehnik, enne kui masinat uuesti kasutatakse. Sama kehtib ka siis, kui masin jäetakse vabasse õhku, pannakse vette või kui masin puutub kokku niiskusega.

**Oht!**

Kui on kahjustunud ohutuse seisukohalt olulised osad, nagu nt harjakate, toitejuhe või katted ning voolu all olevatele osadele pääseb seetõttu juurde, tuleb masina kasutamine tingimata katkestada.

**Oht!**

Masinat ei tohi asetada, parkida ega hoida kallakul.

**Oht!**

Kõigi masinal tehtavate tööde ajaks tuleb masin välja lülitada.

**Oht!**

Masinat ei tohi kasutada ruumides, kus on elektromagnetväli.

**Tähelepanu!**

Masin peab olema kaitstud omavolilise kasutamise eest. Seepärast pange masin suletud ruumi hoiule, enne kui sellest eemaldute.

**Tähelepanu!**

Masinat tohib kasutada ja hoida üksnes kuivas, tolmuvaeses keskkonnas temperatuuril +10 kuni +35 kraadi.

**Tähelepanu!**

Masina mehaanilisi või elektroonilisi osi võib remontida üksnes volitatud tehnik, kes järgib kõiki siin esitatud ohutusjuhiseid.

**Tähelepanu!**

Kasutada tohib üksnes tööriistu (harju, kettaid vms), mida nimetatakse selles kasutusjuhendis tarvikute hulgas või mida on soovitanud TASKI konsultant. Muud tööriistad võivad ohtu seada masina ohutuse ja funktsioonide toimimise.

**Tähelepanu!**

Järjepidevalt tuleb järgida isikukaitse ja ohutuseeskirju, samuti tootja andmeid puhastusvahendite kasutamise kohta.

**Tähelepanu!**

Toitepistikut on keelatud märgade kätega sisestada ja välja võtta!

**Tähelepanu!**

Kontrollige, kas tüübisildil märgitud nimipingeline vastab teie võrgupinge!

**Tähelepanu!**

Jälgige, et te toitejuhet pöörlevate tööriistadega (harjad, kettad vms) ei muljuks ega rebiks või kuumuse, õli ja teravate servadega ei kahjustaks!

**Tähelepanu!**

Lülitage sisseimuagregaat kohe välja, kui masinast eritub vahtu või vedelikku!

**Tähelepanu!**

TASKI masinad ja seadmed on konstrueeritud selliselt, et praeguste teaduslike andmete järgi ei ole masina tekitatud müra või vibratsioon tervisele kahjulik. Vaadake tehnilist teavet leheküljelt 92.

Puhastustooted**Märkus**

TASKI masinad on konstrueeritud selliselt, et nende ja TASKI puhastusvahendite kombineerimisel saavutatakse optimaalsed puhastustulemused. Muud puhastusvahendid võivad põhjustada masina talitlushäireid ja masina või töökeskkonna kahjustusi. Seetõttu soovime kasutada üksnes TASKI puhastustooteid. Tõrked, mis tekivad valede puhastusvahendite kasutamise tõttu, ei kuulu garantii alla.

Lisateabe saamiseks pöörduge oma TASKI hoolduspartneri poole.

Lisadokumendid**Märkus**

Selle masina elektriskeemi leiata varuosade loendist. Lisateabe saamiseks pöörduge klienditeeninduse poole.

Ehitus

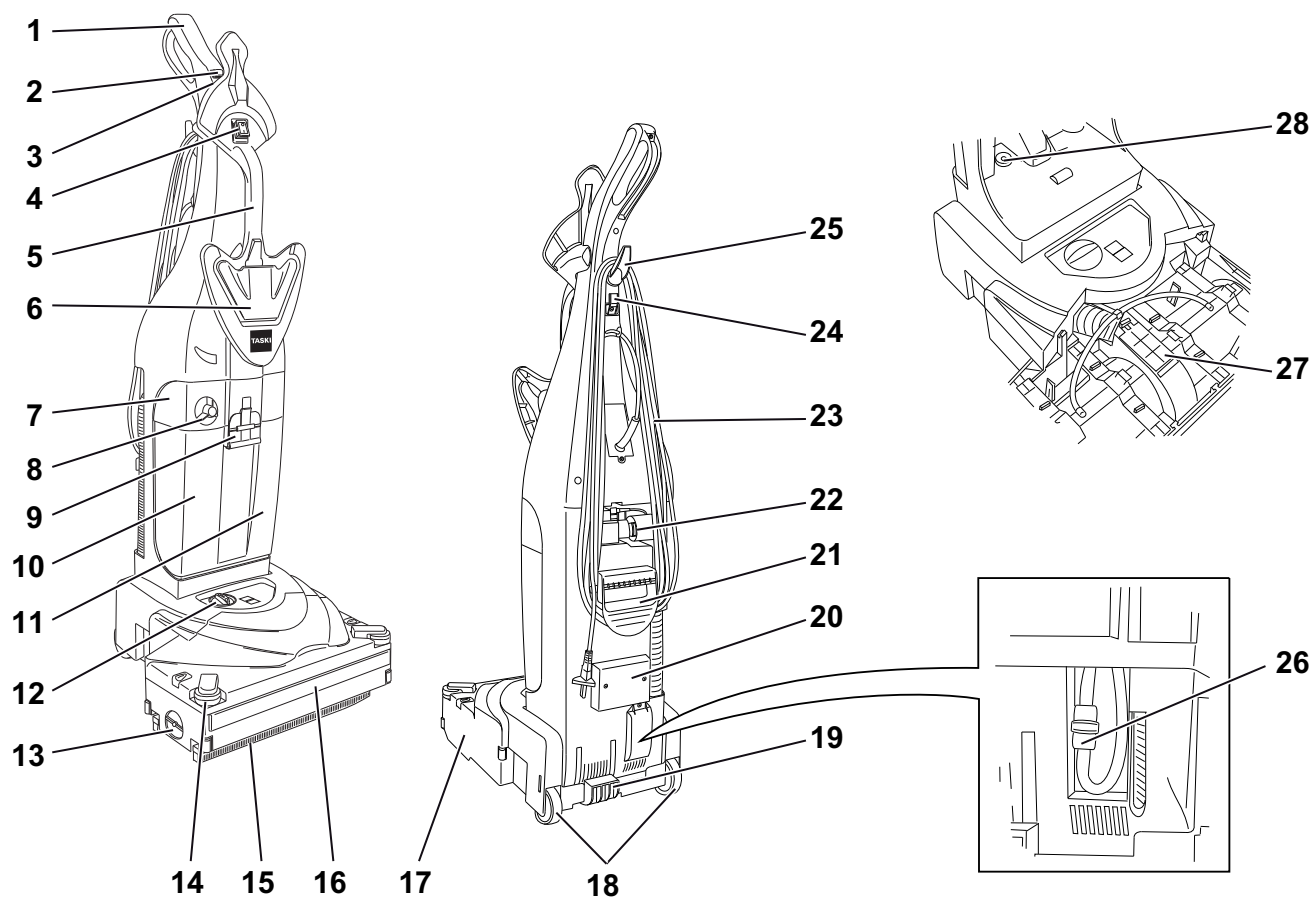

- 1 Käepide
- 2 Lüliti "Puhastuslahus (SISSE/VÄLJA)" (valgustatud)
- 3 Lüliti "Imemisagregaat (SISSE/VÄLJA)"
- 4 Pealüliti (SISSE / VÄLJA)
- 5 Eesmine transpordikäepide
- 6 Paagivabasti
- 7 Filtrikorpus
- 8 Doseerimiskork
- 9 Paagi sulgur
- 10 Puhta vee paak
- 11 Heitveepaak
- 12 Harja surve regulaator
- 13 Harjahoidiku kaane vabasti
- 14 Külgmine kaitseraud
- 15 Imidüüs
- 16 Eesmine kaitseraud
- 17 Düüsikorpus
- 18 Transpordirattad
- 19 Jalgpedaal
- 20 Imivoolik
- 21 Tagumine transpordikäepide
- 22 Voolikuühendus
- 23 Toitejuhe
- 24 Kaablikonks
- 25 Ülemine kerimiskonks
- 26 Pumbakaitsefilter
- 27 Imikanali hooldusklapp
- 28 Svammfilter

ET

Enne kasutuselevõttu

Masina elektriline ühendamine

Märkus



Enne masina kasutusele võtmist peate kaks masinaosa elektriliselt ühendama ja käepideme masina korpusele kruvima. Kasutage selleks selle kasutusjuhendi leheküljel 92 olevat paigaldusjuhendit.

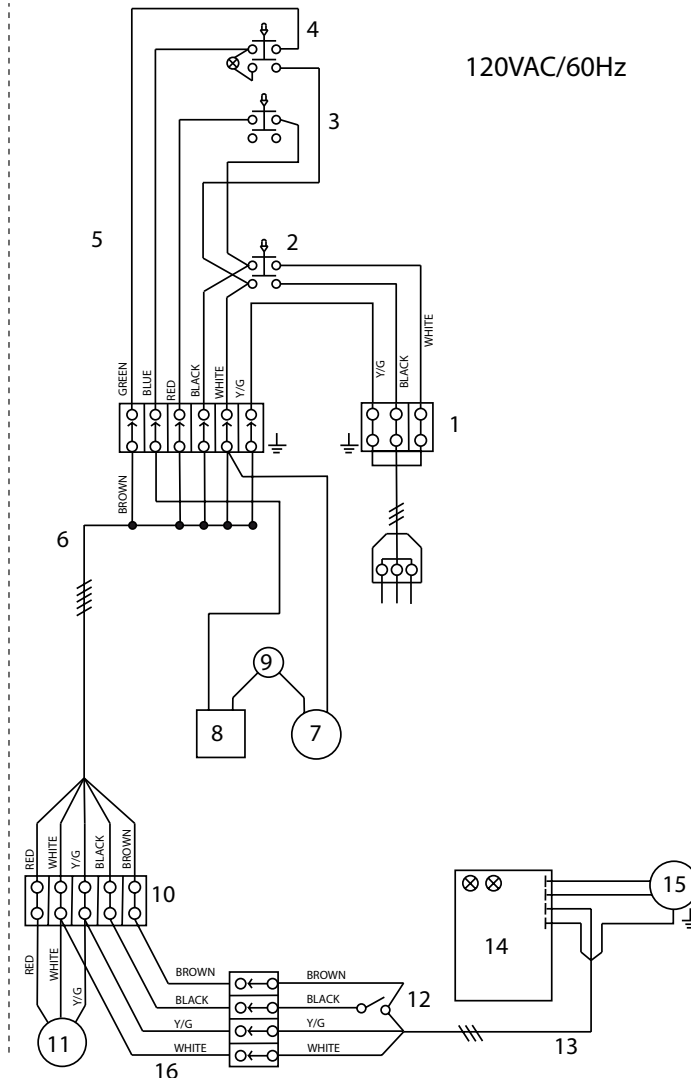
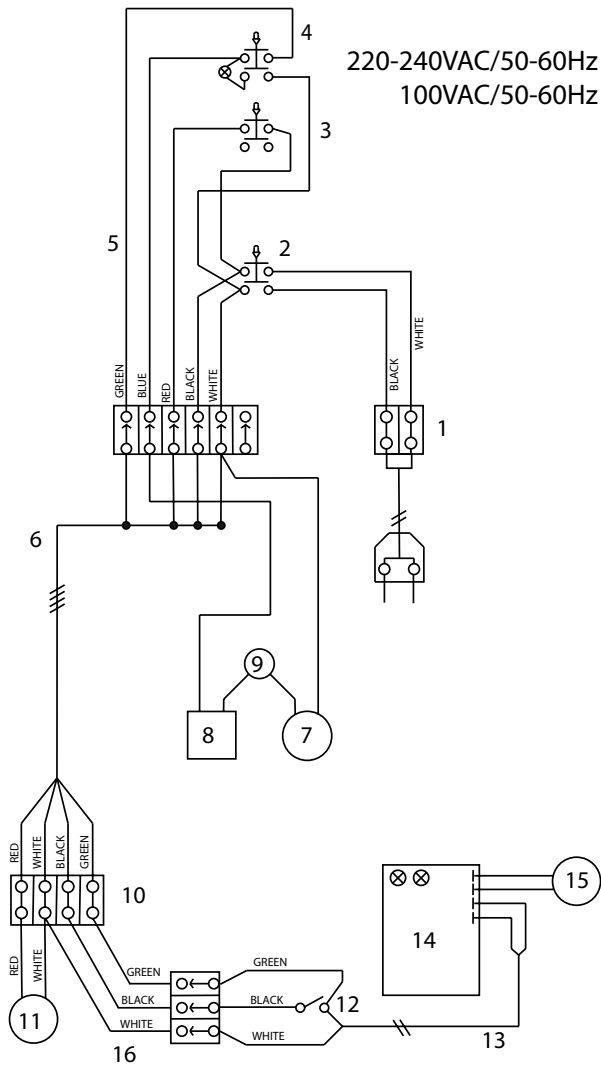

- 1 Jaotur
- 2 Pealüliti
- 3 Imurilüliti
- 4 Pumbalüliti
- 5 Juhtplaadi kaablikimp
- 6 Korpuse ülaosa kaablikimp
- 7 Pumba rõhuandur
- 8 Pumba- või elektriventii
- 9 Pumba ülekuumenemiskaitse
- 10 Jaotur
- 11 Mõödavooluga imimootor
- 12 Mikrolüliti
- 13 Peakaablikimp
- 14 Plaat
- 15 Harjamootor
- 16 Imuri kaablikimp

Puhta vee paagi täitmine



Tähelepanu!

Maksimaalne veetemperatuur võib olla 60 °C / 140 °F.

Diversey soovib kasutada külma vett, sest kuum vesi langeb põrandaga kokku- puutel kohe põrandatemperatuurini ega paku seetõttu eeliseid.

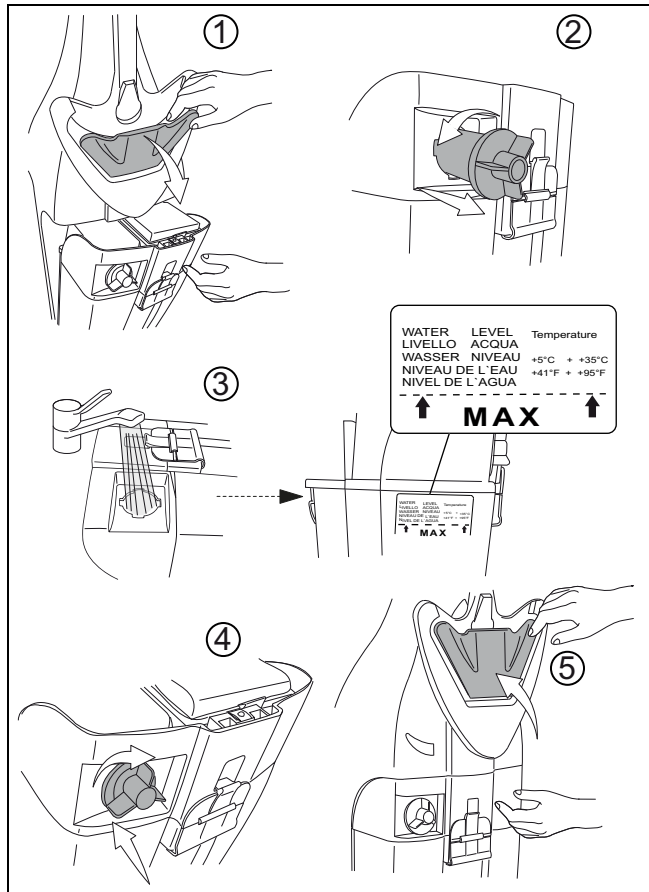

Märkus



Veetaseme märgistus on näidatud puhta vee paagi küljel.

Doseerimine



Tähelepanu!

Kemikaalide käitlemisel tuleb kanda kindaid, kaitseprille ja vastavat (kaitse)riietust!

Märkus



Kasutage üksnes Diversey poolt soovitatud kemikaale ning järgige kindlasti tooteinfot.



Oht!

Ebasobivate toodete (muuhulgas kloori, hapet või lahustit sisaldavate toodete) kasutamine võib ohustada tervist ja põhjustada masinal olulist kahju.



Tähelepanu!

Ärge kasutage vahutavaid tooteid. Järgige paagi esiküljel olevat kleebist.

Doseerimisnäide:

Tootepakendil olevad andmed	Paagi sisu	Tootekogus ühe paagitäie kohta
1%	MAX	1 x MAX

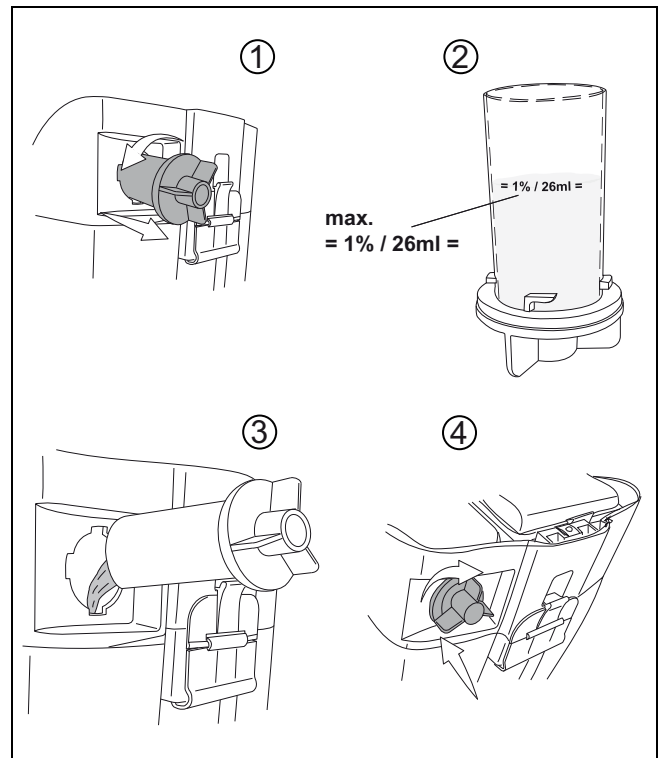

Eelpuhastus



Tähelepanu!

Eemaldage puhastatavalt pinnalt igasugused esemed (puit- ja metallosad jne).

Esemed võivad pöörleva tööriista tõttu eemale paiskuda ning põhjustada vigastusi ja materiaalselt kahju.

Töö alustamine



Tähelepanu!

Selle masina kasutamisel tuleb alati kanda mittelibisevaid jalatseid ja sobivat tööriietust!



Tähelepanu!

Tutvuge esmalt masinaga ja tehke esimese proovisõit kohas, kus on palju vaba ruumi.

Puhastuse algus

- Pange pistik võrgu pistikupessa.

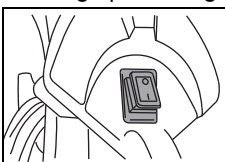

- Lülitage masin sisse (pealüliti).

Lüliti näidik süttib.

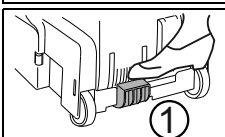

- Hoidke masina käepidemest kinni ja viige see punast jalgpedaali (1) vajutades tööasendisse (2).

Elektrihari lülitub sisse.

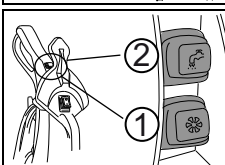
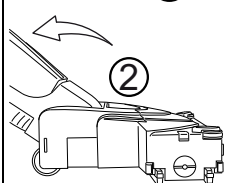

- Vajutage imurilüliti (1), et imemisagregaat sisse lülitada. (Lamp ei põle.)
- Vajutage veepumbalüliti (2), et veepump sisse lülitada.

Lüliti näidik süttib.

Harja surve seadistamine



Tähelepanu!

Kui harja surve punane kontrollnäit põleb, siis korrigeerige harja kõrgust, nagu on kirjeldatud allpool.

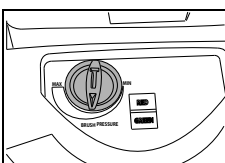

- Seadistage regulaatorit keerates harja kõrgus (harja surve), kuni süttib roheline näit.

Puhastamine

Otsene meetod:

Küürimine ja imemine ühe etapina.

Kaudne meetod:

Puhastuslahuse lisamine, küürimine ja sisseimu mitme etapina.



Märkus

Täpsemaid üksikasju otsese ja kaudse töömeetodi kohta saate vastava meetodi kaardilt.

Täpsema teabe saamiseks pöörduge oma TASKI müüginõustaja poole.

Puhastuslahuse lisamine



Tähelepanu!

Ilma puhastuslahuseta töötamine võib kaasa tuua põrandapinna kahjustused.



Märkus

Pumbast kostuv kolin annab märku, et puhta vee paak on tühi.



Tähelepanu!

Pump ei tohi kunagi pikka aega tühjalt töötada.

- Masin peab olema välja lülitatud.
- Avage paagi kaas.
- Täitke puhta vee paak veega, vt lk 87.
- Lisage puhastustoodet doseerimisanumaga.
- Sulgege paagi kaas.

LED-näit	Olekunäit
Roheline näit	Harja kõrgus (harja surve) õigesti seadistatud
Punane näit	Korrigeerige harja kõrgust (harja survet). Keerake seadistusnuppu harja surve suurendamiseks paremale ja vähendamiseks vasakule.

Töö lõpetamine

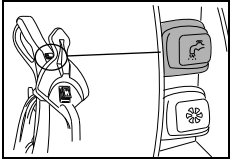

- Vajutage puhastuslahuse lülitit.
Puhastuslahuse juurdevool seiskub.

- Laske imemisagregaadil edasi töötada, kuni ülejäänud heitvesi on voolikusse imetud.

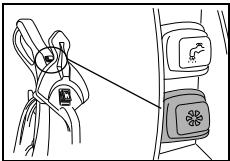

- Vajutage imemisagregaadi lülitit.
Imemootor lülitub välja.

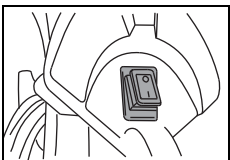

- Lülitage masin välja (pealüliti) ja tõmmake pistik pistikupesast välja.

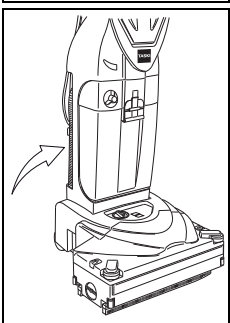

- Lukustage masin vertikaalses asendis.

- Kerige toitejuhe lõdvalt ümber kaablikonksu.



Tähelepanu!

Järgmistel sammudel masina tühjendamiseks ja puhastamiseks peab masin olema alati välja lülitatud (pealüliti) ja pistik võrgu pistikupesast välja tõmmatud.

Sisseimudüüsi eemaldamine ja puhastamine

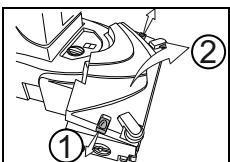

- Avage harjakorpuse kaas, vabastades külgmised vabastid.

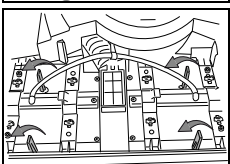

- Keerake imidüüside vabastamiseks neli kollast klambrit vasakule.

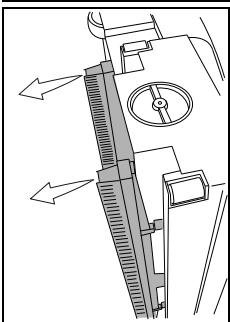

- Pange imidüüside eemaldamiseks masin külili.

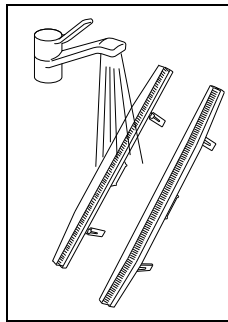

- Peske imidüüsid voolava vee all puhtaks.

Märkus



Kontrollige enne paigaldamist imihuulike seisukorda.

Liiga lühikesed harjased või kahjustud imihuulikud halvendavad puhastustulemust!

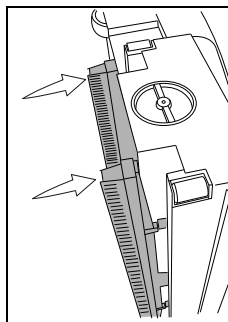

- Pange imidüüsid uuesti düüskorpusesse.

Pange tähele, et eesmine ja tagumine düüs on erinevad. Asukoht on kirjades düüsi pealmisel poolel. (FRONT + REAR)

Heitvee ja puhta vee paagi tühjendamine ja puhastamine

Märkus



Heitvee või puhastuslahus tuleb ära visata riiklike jäätmekäitluseeskirjade kohaselt.

Märkus



Mustaveepaagi tühjendamisel järgige puhastusvahendi tootja eeskirju seoses isikukaitsevarustusega.

Heitvee- ja puhta vee paagi tühjendamine

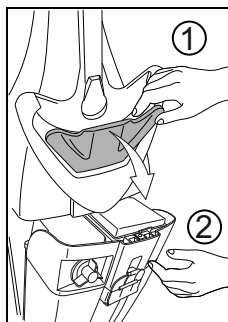

- Eemaldage paak masinast, tõmmates paagivabastit (1).
- Hoidke teise käega paaki (2) kinni, et see vabastamisel hoidikust välja ei kukuks.
- Tõmmake paak hoidikust välja.

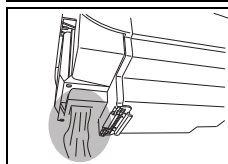

- Juhtige heitvesi paagi tagaküljel oleva ava kaudu paagist välja.

Heitvee- ja puhta vee paagi puhastamine

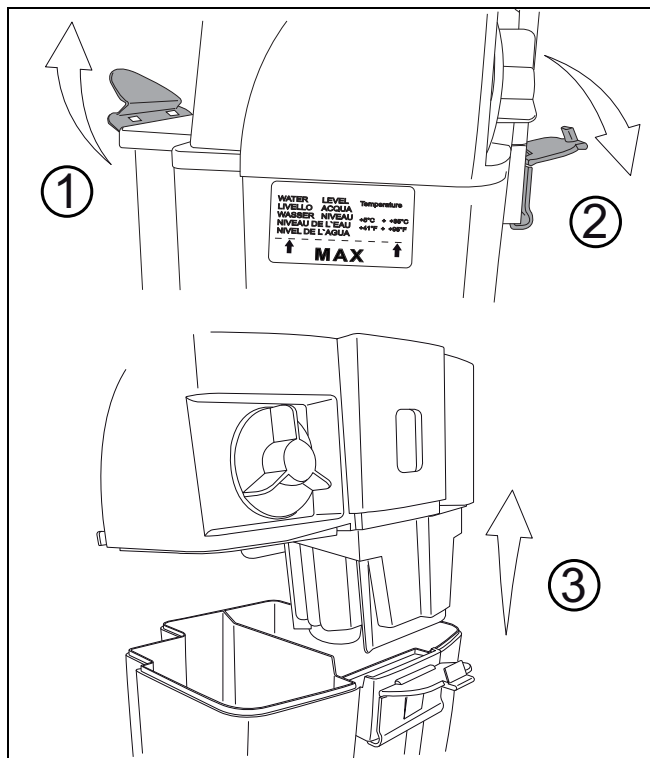

- Loputage nii heit- kui ka puhta vee paaki hoolikalt puhta veega.

Mootorikaitsefiltri puhastamine

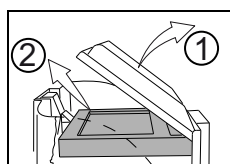

- Eemaldage mootorikaitsefilter filtrikorpuse kohal olevast läbipaistvast filtrikaitsest.

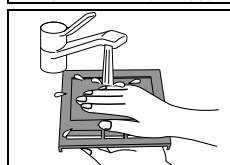

- Peske mootorikaitsefiltrit voolava vee all.
- Väänake mootorikaitsefilter pärast pesemist välja.



Tähelepanu!

Ärge pange mootorikaitsefiltrit enne sisse, kui see pole täiesti kuiv.

Filtrikorpuse ja ujuki puhastamine

- Eemaldage mootorikaitsefilter filtrikaitsest, enne kui hakkate filtrikorpust pesema.

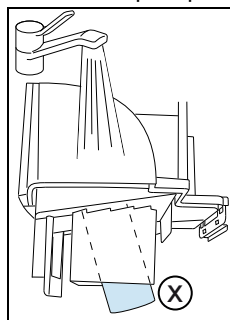

- Peske filtrikorpust ja ujuki (X), mis asub filtrikorpuse alaosas, voolava vee all puhtaks.

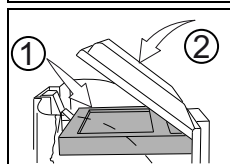

- Pange kuiv mootorikaitsefilter uuesti sisse.

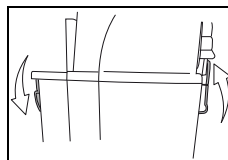

- Pange filtrikorpust paagile ja lukustage.

Svamm- ja pumbakaitsefiltri puhastamine/vahetamine

Svammfiltri puhastamine/vahetamine

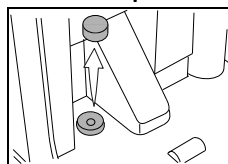

- Eemaldage helesinine svammfilter tangidega.

Märkus



Peske svammfilter iga kuu puhtaks. Vahetage svammfilter vajaduse korral välja.

Pumbakaitsefiltri vahetamine

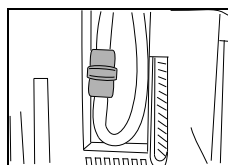

- Pumbakaitsefiltrit tuleks vahetada kord aastas.

Harjavaltsi puhastamine/vahetamine

Harjavaltsi vahetamine



Tähelepanu!

Vigastusohht teravate esemete tõttu. Kandke vigastuste vältimiseks kindaid!



Märkus

Kontrollige pärast iga kasutuskorda harjavaltsi kulumise suhtes.

Liiga lühikesed harjased või kahjustunud harjavalts võivad tuua kaasa põrandakatte kahjustused ja halvendavad puhastustulemust!

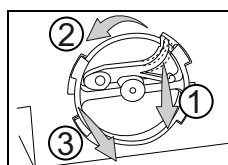

- Pange masin külili, nii et külgmine harjahoidik oleks ülespoole.
- Vajutage roteerumiskaitset (1) ja keerake harjahoidikut (2) vastupäeva ning tõmmake see korpusest (3) välja, et see ära võtta.
- Võtke harjavalts välja.
- Puhastage harjavaltsi voolava vee all.

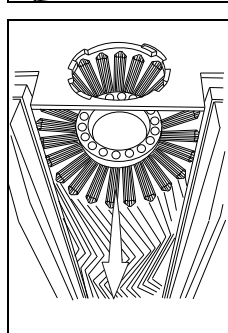

Harjakorpuse puhastamine

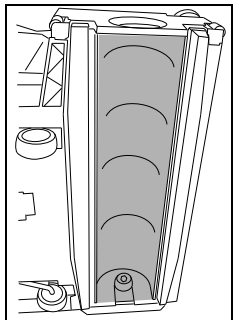

- Puhastage harjakorpust niiske lapiga.

Harjavaltsi sissepanek

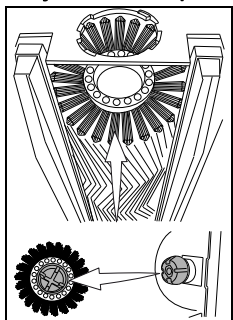

- Pange harjavalts uuesti sisse.
Harjavaltsi uuesti sissepanekuks peate valtsi valge tõukuri panema dүүsikorpuse valgele tõukurile. Harjavaltsi tõukuri ribad tuleb panna dүүsikorpuse tõukuri õigetesse tühimikesse.

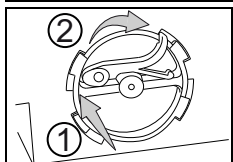

- Pange harjahoidik uuesti sisse ja keerake seda päripäeva, kuni rotemiskaitse fikseerub.

Transpordirataste puhastamine

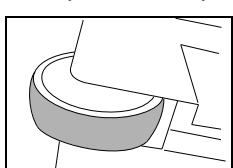

- Puhastage masina iga kasutuskorra eel ja järel transpordirataste tugipindu niiske lapiga.
Üle asfaldi transportimisel võivad transpordirattad määrduda.

Masina puhastamine



Tähelepanu!

Ärge puhastage masinat survepesuri ega veejoaga.

Masinasse tungiv vesi võib põhjustada mehaaniliste või elektriliste osade olulist kahjustumist.

- Pühkige masinat niiske lapiga.

Masina hoiundamine/parkimine (mitte töö ajal)



Märkus

Masin peab olema välja lülitatud (pealüliti) ja pistik võrgu pistikupesast välja tõmmatud.



Märkus

Hoiundage masinat avatud paagiga. Paak saab nii kuivada. Niimoodi saab ära hoida hallituste ja ebameeldiva lõhna teket.

Teenindus, hooldus ja korrashoid

Masina hooldamine on selle laitmatu töö ja pika eluea eeldus.



Tähelepanu!

Kasutada tohib ainult TASKI originaalvaruosi, vastasel juhul kaotab garantii kehtivuse ja tootja ei vastuta tekkivate kahjude eest!

Sümbolite seletus:

◇ = iga puhastuskorra järel, ◇◇ = iga nädal, ◇◇◇ = iga kuu

Tegevus	◇	◇◇	◇◇◇	Lk
Imidүүsi puhastamine	•			89
Harjavaltsi puhastamine	•			90
Harjase pikkuse perioodiline kontrollimine		•		
Harjavaltsi vahetamine			•	90
Imikanali hooldusklapp	•			85
Mootorikaitsefiltri puhastamine/vahetamine		•		90
Svammfiltri puhastamine			•	90
Pumbakaitsefiltri vahetamine		•		90
Masina puhastamine niiske lapiga	•			
Transpordirataste puhastamine		•		91

Hooldusintervallid

TASKI masinad on kvaliteetsed masinad, mille ohutust on tehases katsetanud volitatud kontrollijad. Elektri- ja mehaanikaosad kuluvad ja vananevad pikaajalisel kasutamisel.

- Selleks et tagada masina ohutu kasutamine ja töökorras olek, tuleb seda viia hooldusesse 500 töötunni järel või vähemalt kord aastas.



Märkus

Suure töökoormuse ja/või ebapiisava hoolduse puhul on nõutav hooldus lühemate intervallide järel.

Klienditeenindus

Kui pöördate meie poole seoses talitlustõrke või tellimusega, öelge meile alati masina tüübitähis ja number.

Need leiata oma masina tüübisildilt. Kasutusjuhendi viimasel lehel on teile lähima TASKI partneri aadress.

Tõrked

Tõrge	Võimalik põhjus	Tõrke kõrvaldamine	Lk
Masin ei tööta	Pistik ei ole pistikupessa sisestatud	• Ühendage pistik võrgu pistikupe-saga.	
	Pealüliti on välja lülitatud	• Lülitage pealüliti sisse	85
	Toitepistik või -kaabel on defektne	• Pöörduge hoolduspartneri poole	
	Mootor ei pöörle	• Pöörduge hoolduspartneri poole	
	Pealüliti on defektne	• Pöörduge hoolduspartneri poole	
Harjavalts ei pöörle	Masin ei ole tööasendis	• Pange masin tööasendisse	88
	Mootor pöörleb, aga hari mitte	• Defektne ajam • Pöörduge hoolduspartneri poole	
Halb imemisvõimsus	Mootorikaitsefilter on määrdunud	• Puhastage või vahetage mootori-kaitsefilter välja	90
	Imivoolik ei ole õigesti paigaldatud	• Kontrollige imivoolikut ja pange vajaduse korral õigesti külge	

Tehnilised andmed

Masin	150E				
Töölaius	34				cm
Imidüüsi laius	36				cm
Mõõtmed (p x l x k)	43 x 38 x 112				cm
Masina maksimumkaal töövalmis olekus	12				kg
Nimipinge	220–240 V	120 V	100–110 V	100 V	AC
Nimivõimsuse nominaalväärtus	1100				W
Sagedus	50–60	60	60	50	Hz
Toitejuhtme pikkus	10				m
Puhta vee paagi nominaalväärtus +/- 5%	2,6				l

Kindlaks tehtud väärtused vastavalt standardile IEC 60335-2-72		
Helirõhutase LpA	74	dB(A)
Ebamäärasus KpA	3	dB(A)
Vibratsiooni koguväärtus	<2,5	m/s ²
Ebamäärasus K	0,25	m/s ²
Pritsmeveekaitse	IPX4	
Kaitseklass	II	

Tarvikud

Nr	Artikkel	150E
7516236	Harjavalts, keskmine, must	x
7516237	Harjavalts, kõva, punane	x
7516546	Imidüüside komplekt	x

Transport



Märkus

Transportige masinat püstiasendis.



Märkus

Veenduge, et masin oleks transpordiva-
hendis kindlalt kinnitatud.

Kõrvaldamine



Märkus

Masin ja selle tarvikud tuleb pärast nende
kasutamise lõpetamist kõrvaldada vasta-
valt riigis kehtivatele eeskirjadele. Teie Di-
versey hoolduspartner saab teid
sealjuures abistada.

Masina mõõtmed

Mõõtmed on sentimeetrites!

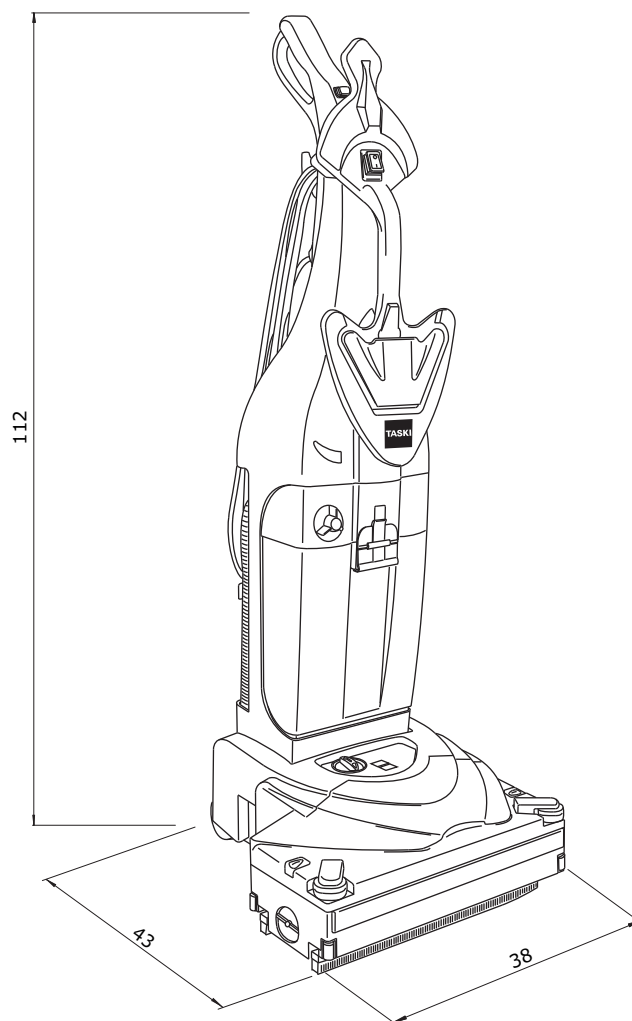

ET

Käännös alkuperäisestä käyttöohjeesta

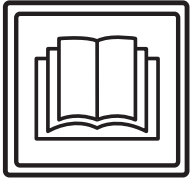

VARO!

Käyttöohje ja turvallisuusohjeet on ehdottomasti luettava ennen koneen käyttöönottoa.

Säilytä käyttöohjetta huolellisesti ja koneen läheisyydessä myöhempää tarvetta varten.

Merkkien selitys



Vaara:

Tämä symboli ilmaisee, että kyseessä on tärkeä tieto. Näiden ohjeiden noudattamatta jättäminen voi aiheuttaa henkilöille vaaratilanteen ja/tai johtaa laajoihin esinevahinkoihin!



Huomioitavaa:

Tämä symboli ilmaisee, että kyseessä on tärkeä tieto. Näiden ohjeiden noudattamatta jättäminen voi johtaa toimintahäiriöihin ja esinevahinkoihin!



Huomioitavaa:

Tämä symboli ilmaisee, että kyseessä on tärkeä tieto, jotta tuotetta voidaan käyttää tehokkaasti. Näiden ohjeiden noudattamatta jättäminen voi johtaa toimintahäiriöihin!

• Se sisältää ohjeita työvaiheisiin, jotka on suoritettava annetussa järjestyksessä.

Sisällysluettelo

Koneen käyttötarkoitus	94
Turvallisuusohjeet	94
Puhdistusaineet	96
Laajennetut asiakirjat	96
Koneen rakennekuva	97
Ennen käyttöönottoa	98
Työskentelyn aloittaminen	100
Työskentelyn lopettaminen	101
Palvelu, huolto ja ylläpito	103
Toimintahäiriöt	104
Tekniset tiedot	104
Varusteet	104
Kuljetus	105
Hävittäminen	105
Koneen mitat	105

Koneen käyttötarkoitus

Koneet on tarkoitettu ammattikäyttöön (esim. hotellit, koulut, sairaalat, tehtaot, ostoskeskukset, urheiluhallit ym.). Koneita käytetään koviin lattioiden märkäpuhdistukseen tätä käyttöohjetta noudattaen. Tämä kone on tarkoitettu käytettäväksi ainoastaan sisätiloissa.



Huomioitavaa:

Konetta ei saa käyttää lattioiden kiillotukseen, öljyämiseen, vahaamiseen, eikä maton pesuun ja pölyn imemiseen. Parkeetti- ja laminaattilattian märkäpuhdistus suoritetaan tällä koneella aina omalla vastuulla.



Vaara:

Koneeseen tehtävät muutokset, joihin Diverser ei ole antanut lupaa, johtavat varoitusmerkkien ja CE-vaatimusten mukaisuuden raukeamiseen. Koneen käyttötarkoituksesta poikkeava käyttö voi aiheuttaa henkilövahinkoja sekä johtaa koneen ja työympäristön vaurioitumiseen. Kyseisissä tapauksissa raukeavat yleensä kaikki takuu- ja mahdolliset vastuuvaatimukset.

Turvallisuusohjeet

TASKI-koneet on suunniteltu ja valmistettu siten, että ne täyttävät EU-direktiivien asiaankuuluvat, voimassa olevat turvallisuus- ja terveysvaatimukset, mistä niillä on osoituksena CE-merkki.



Vaara:

Konetta saavat käyttää vain henkilöt, jotka ovat saaneet asianmukaisen koulutuksen koneen käyttöön tai jotka ovat todistaneet olevansa siihen päteviä ja joille on nimenomaan annettu tehtäväksi koneen käyttö.



Vaara:

Tätä konetta eivät saa käyttää lapset eivätkä henkilöt, joilla on rajoittuneet fyysiset, sensoriset tai henkiset kyvyt tai joilla ei ole riittävästi kokemusta tai tietoja koneen käytöstä.

Lisäksi on varmistettava, etteivät lapset leiki tämän koneen kanssa.



Vaara:

Konetta ei saa käyttää tiloissa, joissa säilytetään tai käsitellään räjähdysvaarallisia ja helposti syttyviä aineita (esim. bensiini, liuottimet, polttoöljy, pöly jne.).

Koneen sähköiset tai mekaaniset osat voivat aiheuttaa kyseisten aineiden syttymisen.

**Vaara:**

Konetta ei saa käyttää myrkyllisten, terveydelle haitallisten, syövyttävien tai ärsyttävien aineiden (esim. vaarallisten pölyjen jne.) imemiseen. Suodatinjärjestelmä ei suodata riittävän tehokkaasti tällaisia aineita.

Käyttäjälle ja kolmannelle taholle voi mahdollisesti aiheutua terveydellisiä haittoja.

**Vaara:**

Ota huomioon ympäröivät olosuhteet, kuten kolmannet osapuolet ja lapset! Nopeutta on hiljennettävä erityisesti paikoissa, joissa näkyvyys on rajoitettu, kuten ovien edessä tai kulman takaa lähestyessä.

**Vaara:**

Koneella ei saa kuljettaa muita ihmisiä ja esineitä.

**Vaara:**

Toimintahäiriön tai vian ilmetessä sekä törmäyksen tai putoamisen jälkeen valtuutetun asiantuntijan on ennen uudestaan tapahtuvaa käyttöönottoa tarkistettava kone. Sama pätee myös, jos kone on jätetty ulkosalle, upotettu veteen tai se on altistunut kosteudelle.

**Vaara:**

Koneen käyttö on keskeytettävä välittömästi turvallisuudelle merkityksellisten osien vaurioituessa, joita ovat esim. harjan suojus, verkkojohto tai koneen kansiosat, joiden alla on sähköisiä osia!

**Vaara:**

Konetta ei saa pysäyttää, pysäköidä tai varastoida ala- tai ylämäkiin.

**Vaara:**

Kaikkien koneelle tehtävien töiden yhteydessä kone on sammutettava.

**Vaara:**

Konetta ei saa käyttää sähkömagneettisesti kuormitetuissa tiloissa (sähkösavu-sumu).

**Huomioitavaa:**

Estä koneen luvaton käyttö ja vie se suljetuun tilaan. Vie kone siksi säilytettäväksi suljetussa tilassa ennen kuin poistut koneen luota.

**Huomioitavaa:**

Konetta saa käyttää ja säilyttää vain kiuvasissa, pölyttömässä ympäristössä yli +10 ja alle +35 asteen lämpötiloissa.

**Huomioitavaa:**

Vain valtuutetut asiantuntijat, jotka ovat perillä kaikista tässä käyttöohjeessa annetuista merkityksellisistä turvallisuusmääräyksistä, saavat suorittaa koneen mekaanisten tai sähköisten osien korjaustyöt.

**Huomioitavaa:**

Käytä koneessa vain näissä käyttöohjeissa mainittuja tai TASKI yhteistyökumppanisi suosittelemia varusteita (harja, vetoalusta, jne.), muiden varusteiden käyttö voi vaikuttaa koneen turvalliseen käyttöön. Muut varusteet voivat heikentää koneen turvallisuuden ja sen toimintoja.

**Huomioitavaa:**

Henkilönsuojelua ja tapaturmantorjuntaa koskevia kansallisia määräyksiä ja myös valmistajan tietoja puhdistusaineiden käytöstä on johdonmukaisesti noudatettava.

**Huomioitavaa:**

Verkkopistoketta ei saa liittää eikä irrottaa märillä käsillä!

**Huomioitavaa:**

Tarkista, että käyttämäsi verkkojännite vastaa koneen tyyppikilvessä ilmoitettua verkkojännitettä!

**Huomioitavaa:**

Varmista, etteivät pyörivät varusteet (harjat, vetoalustat ja laikat) purista tai revi verkkojohtoa ja etteivät öljyt, kuumuus ja terävät reunat vauriota johtoa!

**Huomioitavaa:**

Sammuta imuyksikkö välittömästi, jos koneesta valuu vaahtoa tai nestettä!

**Huomioitavaa:**

TASKI-koneet ja -laitteet suunnitellaan siten, että nykytietämyksen mukaan voidaan sulkea pois esiintyvien äänten ja värinöiden aiheuttamat terveystriskit. Katso Tekniset tiedot sivulta 104.

Puhdistusaineet



Huomioitavaa:

TASKI-koneet on suunniteltu siten, että ne saavuttavat yhdessä TASKI-puhdistusaineiden kanssa optimaaliset puhdistustulokset.

Muut puhdistusaineet voivat johtaa koneen tai työympäristön toimintahäiriöihin ja koneen vaurioihin.

Tästä syystä suosittelemme käyttämään ainoastaan TASKI-puhdistusaineita.

Takuu ei kata toimintahäiriöitä, jotka aiheutuvat väärin puhdistusaineiden käytöstä.

Lisätietoja saat TASKI-huoltokumppanilta.

Laajennetut asiakirjat



Huomioitavaa:

Koneen sähkökaavio löytyy varaosaluettelosta.

Ota yhteyttä asiakaspalveluun lisätietojen saamiseksi.

Koneen rakennekuva

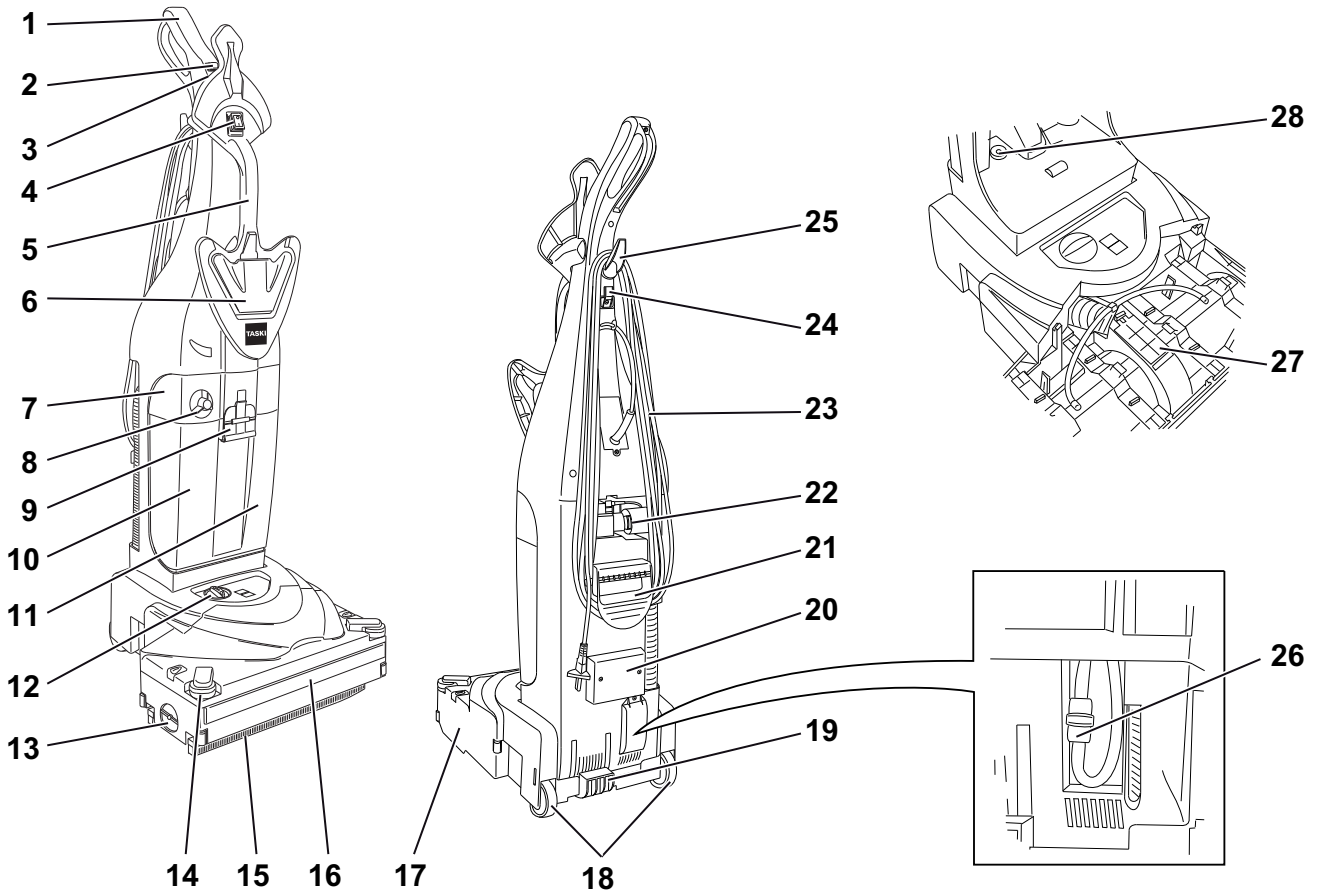

- 1 Kahva
- 2 Käyttöliuoksen kytkin (PÄÄLLÄ / POIS PÄÄLTÄ)
(valo)
- 3 Imuyksikön kytkin (PÄÄLLÄ / POIS PÄÄLTÄ)
- 4 Pääkytkin (PÄÄLLÄ / POIS PÄÄLTÄ)
- 5 Etukuljetuskahva
- 6 Säiliön vapautin
- 7 Suodatinkehikko
- 8 Annostelukansi
- 9 Säiliön kansi
- 10 Puhdasvesisäiliö
- 11 Likavesisäiliö
- 12 Harjapaineen säädin
- 13 Harjapidikkeen ja kannen vapautin
- 14 Sivupuskuri
- 15 Imusuulake
- 16 Etupuskuri
- 17 Imusuulakkeen runko
- 18 Kuljetuspyörät
- 19 Jalkapoljin
- 20 Imuletku
- 21 Takakuljetuskahva
- 22 Letkuliitäntä
- 23 Virtajohto
- 24 Johtokoukku
- 25 Yläkelauskoukku
- 26 Pumpun suojasuodatin
- 27 Imukanavan huoltokansi
- 28 Sienisuodatin

Ennen käyttöönottoa

Koneen sähköliitännät



Huomioitavaa:

Ennen koneen käyttöönottoa koneen kaksi eri osaa tulee liittää sähköverkkoon ja kahva ruuvata kiinni koneen runkoon. Noudata tämän käyttöohjeen sivulla 105 olevaa kokoamisohjetta.

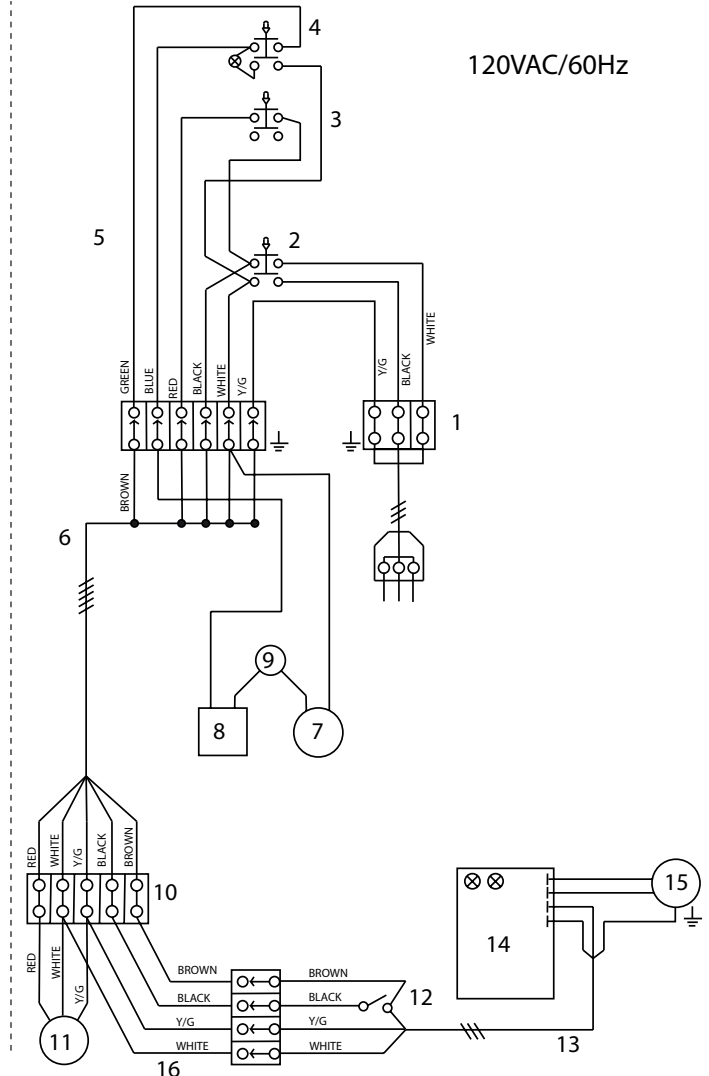
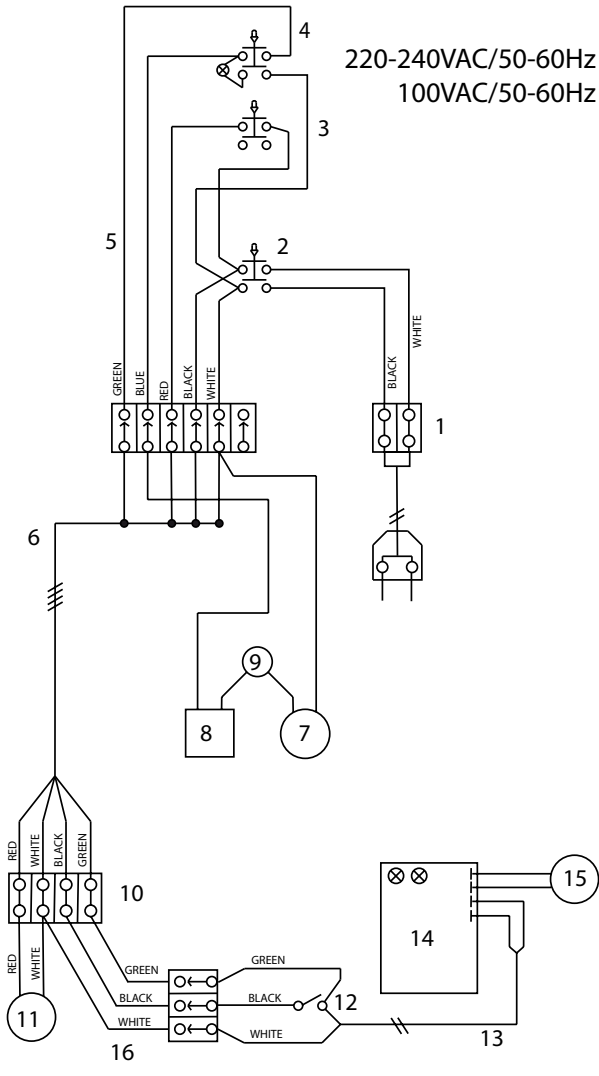

- 1 Virranjakaja
- 2 Pääkytkin
- 3 Imukytkin
- 4 Pumpun kytkin
- 5 Paneelin johtosarja
- 6 Kotelon yläosan johtosarja
- 7 Pumpun paineanturi
- 8 Pumppu- tai sähköventtiili
- 9 Pumpun ylikuumentussuoja
- 10 Virranjakaja
- 11 Imulaitteen moottorin ohituskytkentä
- 12 Mikrokytkin
- 13 Pääjohtosarja
- 14 Piirilevy
- 15 Harjamoottori
- 16 Pölyimurin johtosarja

Puhdasvesisäiliön täyttäminen



Huomioitavaa:

Suurin sallittu veden lämpötila on 60 °C / 140 °F.

Diversey suosittelee käyttämään kylmää vettä, koska kuuma vesi jäähtyy lattiakosketuksessa välittömästi lämpötilaan eikä siitä siksi ole hyötyä.

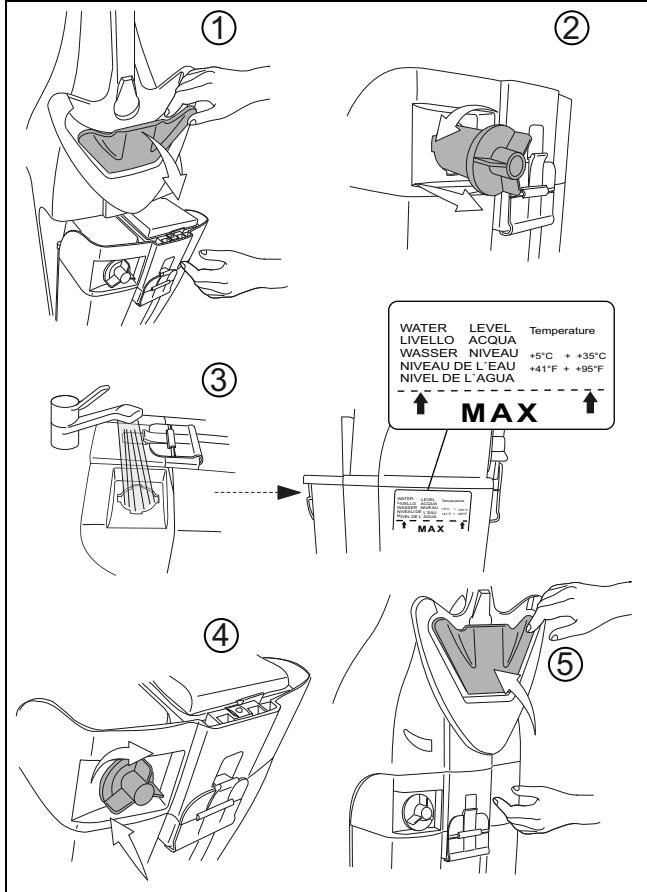

Huomioitavaa:

Älä käytä vaahtoavia tuotteita. Huomioi säiliön etupuolella oleva tarra.

Annosteluesimerkkejä:

Tarkista annosteluohje puhdistusaineastian etiketistä	Vettä säiliössä	Puhdistusaineen määrä täyteen säiliöön
1 %	MAKS.	1 x MAKS.

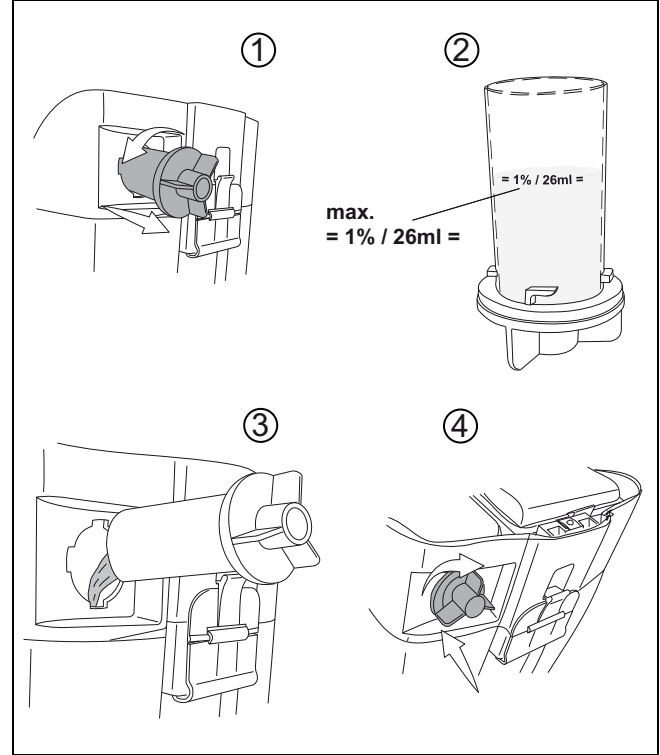

FI



Huomioitavaa:

Veden tasomerkinnot ovat puhdasvesisäiliön kyljessä.

Annostelu



Huomioitavaa:

Käytä suojakäsineitä, suojalaseja ja tarvittaessa työ(suoja)vaatetusta käsitellessäsi kemikaaleja!



Huomioitavaa:

Käytä vain Diverseyn suosittelemia kemikaaleja ja huomioi ehdottomasti tuotetiedot.



Vaara:

Sopimattomien tuotteiden käyttö (esim. tuotteet, jotka sisältävät liuottimia, klooria tai happoja) voi aiheuttaa terveyshaittoja ja vahingoittaa konetta.

Esipuhdistus



Huomioitavaa:

Poista mahdolliset irtoroskat (puu-, metalliosat jne.) puhdistettavalta alueelta.

Pyörivä harja saattaa lennättää irtoroskia aiheuttaen ympäristössä henkilö- ja esinevahingon riskin.

Työskentelyn aloittaminen



Huomioitavaa:

Tällä koneella työskennellessä on aina käytettävä työturvallisia jalkineita ja sopivaa työvaatetusta!



Huomioitavaa:

Tutustu ensin koneen toimintaan suorittamalla ensimmäinen ajo vapaassa paikassa!

Pesun aloittaminen

- Kytke liitin pistorasiaan.

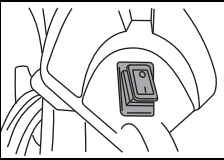

- Käynnistä kone (pääkytkin).
Kytkimen valo syttyy.

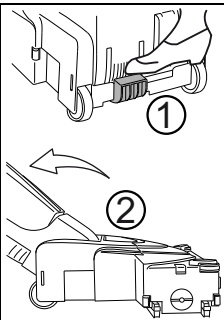

- Pidä tukevasti kiinni koneen kahvas-
ta ja siirrä kone työskentelyasentoon
(2) painamalla punaista jalkapoljinta
(1).
Sähköharja käynnistyy.

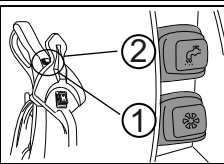

- Käynnistä imuyksikkö painamalla
imukytkintä (1) (ei merkkivaloja).
- Käynnistä vesipumppu painamalla
vesipumpun kytkintä (2).
Kytkimen valo syttyy.

Harjapaineen säätäminen



Huomioitavaa:

Jos harjapaineen punainen merkkivalo palaa, säädä harjan korkeutta seuraavasti.

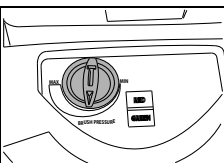

- Säädä harjan korkeutta (harjapaine)
kiertämällä säädintä, kunnes vihreä
merkkivalo syttyy.

Merkkivalo	Tilan osoitin
Vihreä merkkivalo	Harjan korkeus (harjapaine) säädetty oikein
Punainen merkkivalo	Säädä harjan korkeutta (harjapainetta). Lisää harjapainetta kiertämällä säätönuppia oikealle tai vähennä sitä kiertämällä vasemmalle.

Pesumenetelmä

Suora työskentelymenetelmä:

Pesu ja veden imurointi yhdessä työvaiheessa.

Epäsuora työskentelymenetelmä:

Levitä pesuliuos lattialle harjaamalla (ilman imua), pese ja kuivaa pinta toisella ajolla.



Huomioitavaa:

Tarkempia tietoja suorista ja epäsuorista työskentelymenetelmistä löydät kulloisestakin menetelmäoppaasta.

Ota lisätietojen saamiseksi yhteyttä TAS-KI-asiakasneuvontaan.

Käyttöliuoksen lisääminen



Huomioitavaa:

Työskentely ilman käyttöliuosta voi johtaa lattiavaurioihin.



Huomioitavaa:

Rätisevä ääni pumpusta viittaa puhdasvesisäiliön tyhjentymiseen.



Huomioitavaa:

Älä koskaan anna pumpun käydä kuivana pidempiä aikoja.

- Koneen on oltava sammutettuna.
- Avaa säiliön kansi.
- Täytä puhdasvesisäiliö vedellä, katso sivu 99.
- Lisää puhdistusaine annostelumitalla.
- Sulje säiliön kansi.

Työskentelyn lopettaminen

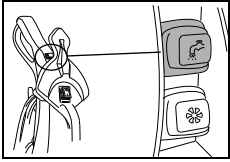

- Paina käyttöliuoksen kytkintä.
Käyttöliuoksen syöttö pysähtyy.

- Anna imuyksikön käydä, jotta se imee loput letkussa olevasta likavedestä.

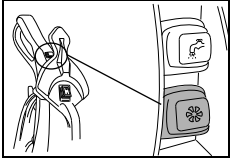

- Paina imuyksikön kytkintä.
Imulaitteen moottori kytketään irti.

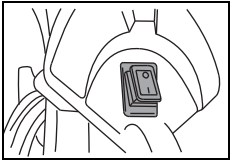

- Sammuta kone (pääkytkin) ja irrota liitin pistorasiasta.

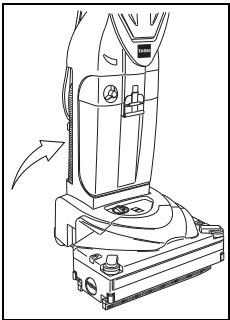

- Lukitse kone pystyasentoon.

- Keri virtajohto väljästi johtokoukun ympärille.



Huomioitavaa:

Seuraavia työvaiheita suoritettaessa on kone sammutettava ja verkkojohto irrotettava pistorasiasta.

Imusuulakkeen irrotus ja puhdistus

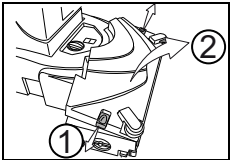

- Avaa harjakotelon kansi avaamalla sivuilla olevat vapauttimet.

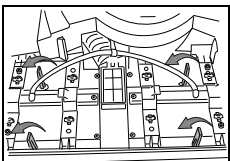

- Vapauta imusuulakkeet kiertämällä neljää keltaista vipua vasemmalle.

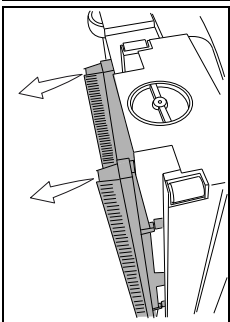

- Kallista kone kyljelleen imusuulakkeiden irrottamista varten.

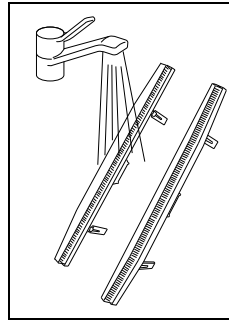

- Huuhtele imusuulakkeet juoksevasa vedessä

Huomioitavaa:



Tarkista imuhuulten kunto ennen asentamista.

Liian lyhyet harjakset tai vaurioituneet imuhuulet heikentävät puhdistustulosta.

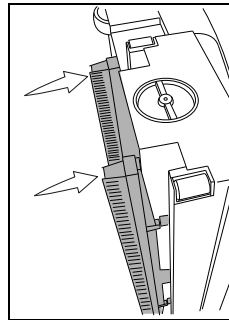

- Kiinnitä imusuulakkeet takaisin imusuulakerunkoon.

Ota huomioon, että etu- ja takasuulakke ovat erilaisia. Kiinnitysasento on merkitty suulakkeen yläosaan (FRONT + REAR).

Likavesisäiliön ja puhdasvesisäiliön tyhjennys ja puhdistus

Huomioitavaa:



Likaveden tai käyttöliuoksen hävitys on suoritettava kansallisten määräysten mukaan.

Huomioitavaa:



Noudata likavesisäiliön tyhjentämisen yhteydessä puhdistusaineen valmistajan antamia määräyksiä henkilökohtaisesta suojaruokuksesta.

Likavesisäiliön ja puhdasvesisäiliön tyhjentäminen

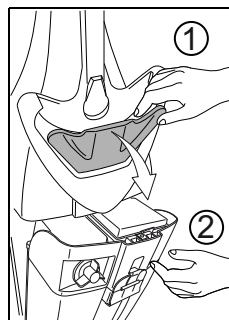

- Irrota säiliö koneesta vetämällä säiliön vapauttimesta (1).
- Pidä toisella kädellä kiinni säiliöstä (2), jotta se ei putoa pitimestä, kun vapautat sitä.
- Vedä säiliö irti pitimestä.

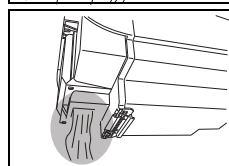

- Tyhjennä säiliön likavesi säiliön takana olevasta aukosta.

Likavesisäiliön ja puhdasvesisäiliön puhdistus

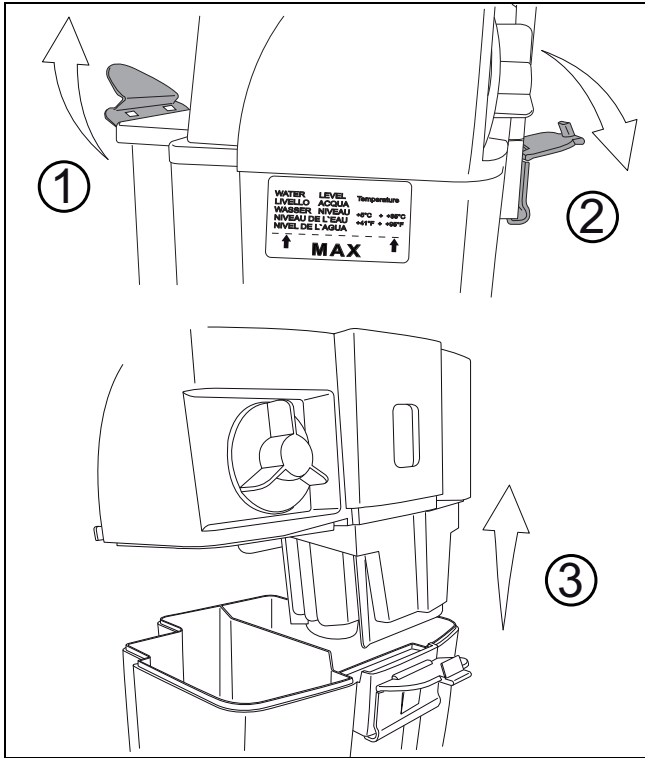

- Huuhtele lika- ja puhdasvesisäiliö huolellisesti puhtaalla vedellä.

Moottorin suojasuodattimen puhdistus

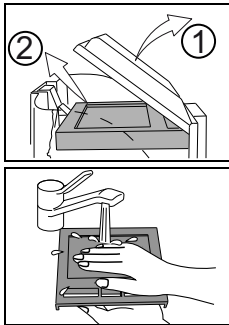

- Irrota moottorin suojasuodatin suodatinkehikon yläpuolella olevasta läpinäkyvästä suodatinsuojuksesta.
- Pese moottorin suojasuodatin juoksevassa vedessä.
- Purista ylimääräiset vedet pois moottorin suojasuodattimesta pesun jälkeen.



Huomioitavaa:

Älä asenna moottorin suojasuodatinta ennen kuin se on täysin kuiva.

Suodatinkehikon ja uimurikohon puhdistus

- Poista moottorin suojasuodatin suodattimen suojuksesta ennen suodatinkehikon pesemistä.

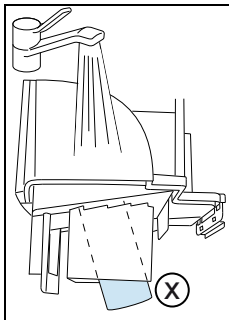

- Pese suodatinkehikko ja suodatinkehikon alapuolella oleva uimurikoho (X) juoksevassa vedessä.

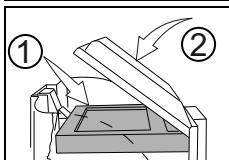

- Asenna kuivunut moottorin suojasuodatin takaisin paikoilleen.

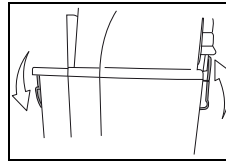

- Asenna suodatinkehikko säiliöön ja lukitse se paikoilleen.

Sienisuodattimen ja pumpun suojasuodattimen puhdistus/vaihto

Sienisuodattimen puhdistus/vaihto

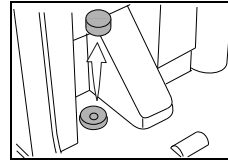

- Irrota vaaleansininen sienisuodatin pihtien avulla.

Huomioitavaa:



Pese sienisuodatin kuukausittain. Vaihda sienisuodatin tarvittaessa.

Pumpun suojasuodattimen vaihto

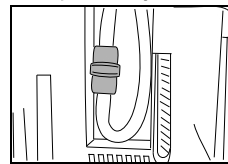

- Pumpun suojasuodatin tulee vaihtaa kerran vuodessa.

Harjatan puhdistus/vaihto

Harjatan vaihto



Huomioitavaa:

Terävät osat aiheuttavat loukkaantumisvaaran.
Suojaudu käyttämällä suojakäsineitä!



Huomioitavaa:

Tarkista harjatan kuluneisuus jokaisen käytön jälkeen. Lyhyistä harjaksista tai vaurioituneesta harjatelasta voi aiheutua lattiavaurioita ja huono pesutulos.

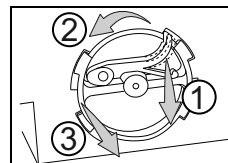

- Laske kone kyljelleen siten, että sivulla oleva harjan pidin on suunnattu ylöspäin.
- Irrota harjan pidin painamalla pyörimisen estintä (1), kiertämällä harjan pidintä (2) vastapäivään ja vetämällä se ulos koteloinnista (3).
- Vedä harjatela ulos.
- Pese harjatela juoksevassa vedessä.

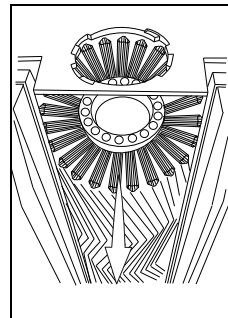

Harjakotelon puhdistaminen

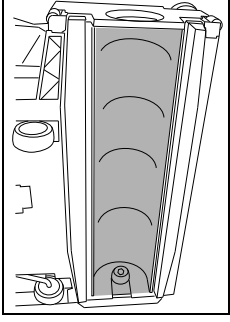

- Puhdista harjakotelo kostealla siivouspyyhkeellä.

Harjatelan asentaminen

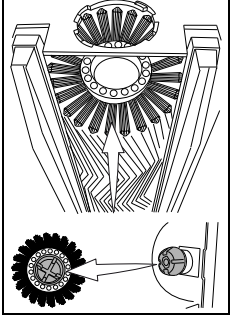

- Asenna harjatelä takaisin paikoilleen.

Harjatelän asentamista varten telan valkoiset vetonupit tulee liittää imusuulakerungon valkoisiin vetonuppeihin. Harjatelän vetonupin ulokkeet tulee kohdistaa imusuulakerungon vetonupin uriin.

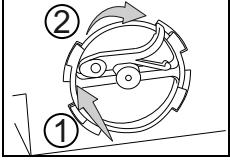

- Asenna harjan pidin takaisin paikoilleen ja kierrä sitä myötäpäivään, kunnes pyörimisen estin loksauttaa paikoilleen.

Kuljetuspyörien puhdistus

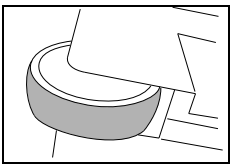

- Puhdista kuljetuspyörien kulutuspinnat kostealla liinalla ennen koneen jokaista käyttöä ja sen jälkeen.

Kuljetuspyörät voivat likaantua asfaltilla ajamisesta.

Koneen puhdistus



Huomioitavaa:

Älä koskaan puhdista konetta korkeapainepesurilla tai vesisuihkulla.

Koneen sisään tunkeutuva vesi voi johtaa mekaanisten ja sähköisten osien huomattavaan vahingoittumiseen.

- Pyyhi kone kostealla siivouspyyhkeellä.

Koneen säilytys/pysäköinti (ei toiminnassa)



Huomioitavaa:

Koneen on oltava sammutettuna (pääkytkin) ja pistokkeen irrotettuna pistorasiasta.



Huomioitavaa:

Varastoi kone säiliö avattuna. Säiliö kuivuu kannen ollessa auki. Näin voidaan estää homesienien ja epämiellyttävien hajujen muodostuminen.

Palvelu, huolto ja ylläpito

Koneen huolto on edellytys virheetömälle toiminnalle ja pitkälle käyttöiälle.



Huomioitavaa:

Ainoastaan TASKI-alkuperäisosa saa käyttää, muussa tapauksessa kaikki takuu- ja vastuuvaatimukset mitätöityvät!

Merkkien selitys:

◇ = jokaisen käytön jälkeen, ◇◇ = viikoittain, ◇◇◇ = kuukausittain

Toimenpide	◇	◇◇	◇◇◇	Sivu
Imusuulakkeen puhdistus	•			101
Harjatelän puhdistus	•			102
Harjaksien pituuden säännöllinen tarkistus		•		
Harjatelän vaihto			•	102
Imukanavan huoltokansi	•			97
Moottorin suojasuodattimen puhdistus/vaihto		•		102
Sienisuodattimen puhdistus			•	102
Pumpun suojasuodattimen vaihto		•		102
Koneen puhdistus kostealla siivouspyyhkeellä	•			
Kuljetuspyörien puhdistus		•		103

Huoltovälit

TASKI-koneet valmistetaan noudattaen parhaita laatustandardeja ja niiden käyttöturvallisuus varmistetaan tehtaalla valtuutettujen tarkastajien toimesta. Koneen sähköiset ja mekaaniset osat kuitenkin kuluvat ja ikääntyvät normaalisti pitkän käyttöiän aikana.

- Käyttövarmuuden ja toimintavalmiuden aikaansaamiseksi on suoritettava huolto huoltovälin merkkivalon palaessa (tehdassäätö 500 työtuntia) tai vähintään kerran vuodessa.

Huomioitavaa:



Mikäli laitetta käytetään poikkeuksellisissa tai raskaissa olosuhteissa tai sen päivittäinen kunnossapito laiminlyödään, suosittelemme lyhempiä huoltovälejä.

Asiakaspalvelu

Jos otat meihin yhteyttä toimintahäiriön tai tilauksen vuoksi, mainitse aina meille tyyppimerkintä ja koneen numero.

Kyseiset tiedot löytyvät koneen tyyppikilvestä. Tämän käyttöohjeen viimeiseltä sivulta löytyvät lähellä sijaitsevien TASKI-huoltokumppaneiden osoitteet.

Toimintahäiriöt

Toimintahäiriö	Mahdollinen syy	Toimintahäiriön korjaus	Sivu
Kone ei toimi	Liitin ei ole kytkettynä pistorasiaan	• Liitä pistoke pistorasiaan	97
	Pääkytkin on kytketty pois päältä	• Käynnistä kone kytkimistä	
	Pistoke tai johto on viallinen	• Ota yhteyttä huoltokumppaniin	
	Moottori ei pyöri	• Ota yhteyttä huoltokumppaniin	
	Pääkytkimen vika	• Ota yhteyttä huoltokumppaniin	
Harjatela ei pyöri	Kone ei ole työskentelyasennossa	• Siirrä kone työskentelyasentoon	100
	Moottori pyörii mutta harja ei	• Viallinen käyttökoneisto • Ota yhteyttä huoltokumppaniin	
Huono imuteho	Moottorin suojasuodatin likainen	• Puhdista tai vaihda moottorin suo- jasuodatin	102
	Imuletkua ei ole asennettu oikein	• Tarkista imuletku ja kiinnitä se tar- vittaessa oikein	

Tekniset tiedot

Kone	150E				
Työleveys	34				cm
Imusuulakkeen leveys	36				cm
Mitat (p x l x k)	43 x 38 x 112				cm
Koneen paino käyttövalmiina	12				kg
Nimellisjännite	220–240 V~	120V	100–110 V~	100V	AC
Nimellisteho	1100				W
Taajuus	50–60	60	60	50	Hz
Pitkä verkkojohto	10				m
Puhdasvesisäiliön tilavuus +/- 5 %	2,6				l

Mitatut arvot normin IEC 60335-2-72 mukaan		
Äänipainetaso LpA	74	dB(A)
Mahdollinen ero KpA	3	dB(A)
Värinätaso	<2,5	m/s ²
Mahdollinen ero K	0,25	m/s ²
Roiskevesisuojausluokka	IPX4	
Suojausluokka	II	

Varusteet

Tuotenumero	Tuote	150E
7516236	Harjatela, keskitaso musta	x
7516237	Harjatela, kova punainen	x
7516546	Imusuulakesarja	x

Kuljetus



Huomioitavaa:

Kuljeta kone aina pystyasennossa.



Huomioitavaa:

Varmista, että kone on kiinnitetty hyvin kuljetusajoneuvoon ja että se ei pääse kaatumaan.

Hävittäminen



Huomioitavaa:

Kone ja sen osat on käyttöiän päätyttyä hävitettävä kansallisia määräyksiä noudattaen. Diversey-huoltokumppanisi voi auttaa sinua siinä.

Koneen mitat

Mitat ovat senttimetreinä!

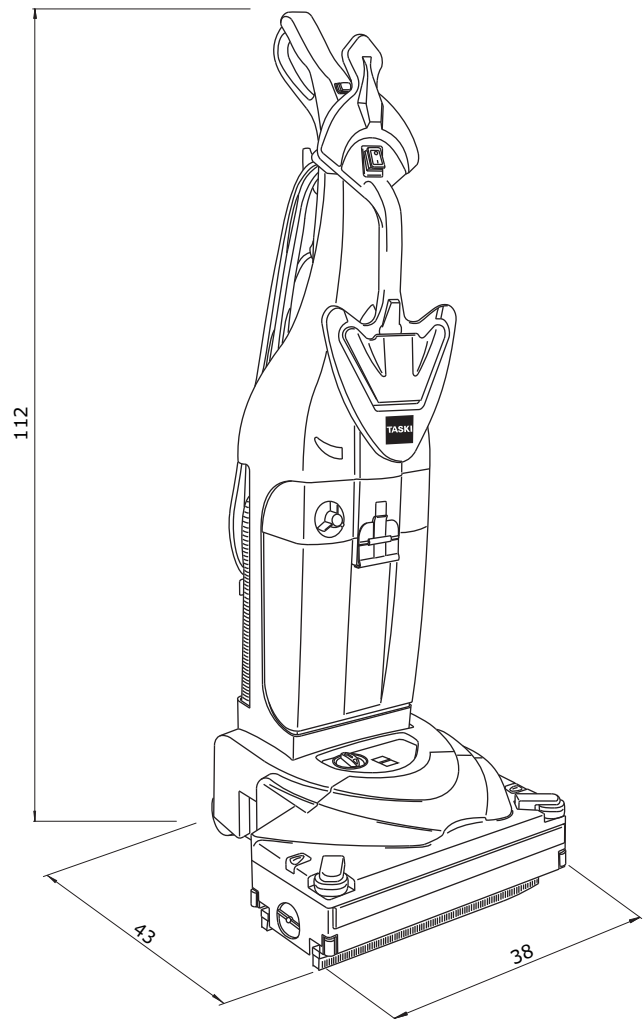

Traduction des instructions d'utilisation originales

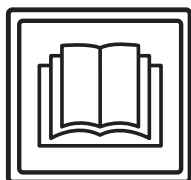

ATTENTION !

Avant la première mise en service, lisez impérativement les instructions d'utilisation et de sécurité.

Conservez soigneusement les instructions d'utilisation à portée de main afin de pouvoir les consulter à tout moment.

Légende



Prudence:

Ce symbole indique des informations importantes. Le non-respect de ces remarques peut entraîner un danger pour les personnes et / ou des dommages matériels importants !



Attention:

Ce symbole indique des informations importantes. Le non-respect de ces remarques peut entraîner des défauts et des dommages matériels !



Remarque:

Ce symbole indique des informations importantes en lien avec l'utilisation efficace du produit. Le non-respect de ces remarques peut entraîner des défauts !

Comporte des remarques sur les opérations de travail que vous devez effectuer l'une après l'autre.

Table des matières

Usage normal de la machine	106
Instructions de sécurité	106
Produits de nettoyage	108
Documents détaillés	108
Vue d'ensemble	109
Avant la mise en service	110
Démarrer les opérations	112
Fin des opérations	113
Service, maintenance et entretien	116
Défauts	117
Données techniques	117
Accessoires	117
Transport	118
Mise au rebut	118
Dimensions de la machine	118

Usage normal de la machine

Les machines sont conçues pour un usage professionnel (par exemple dans des hôtels, écoles, hôpitaux, usines, centres commerciaux, salles de sport, etc.). Elles servent au nettoyage par voie humide de revêtements de sol lisses, tout en tenant compte des instructions d'utilisation et doivent être utilisées exclusivement en intérieur.



Attention:

La machine ne doit pas être employée pour polir, huiler, cirer, nettoyer des tapis et aspirer des poussières. Le nettoyage humide de parquet et sols laminés avec cette machine se fait à vos propres risques.



Prudence:

Si la machine subit des changements non autorisés par Diversey, les signaux de sécurité et le marquage CE seront invalides. Une utilisation de la machine contraire à l'usage normal de la machine peut entraîner des blessures et des dommages de la machine et de l'environnement de travail. De manière générale, cela entraîne dans ce cas l'annulation de toute garantie et droits éventuels de réclamation.

Instructions de sécurité

Par leur conception et construction, les machines TASKI sont conformes aux exigences fondamentales de sécurité et de santé en vigueur des directives CE et sont donc pourvues du marquage CE.



Prudence:

La machine doit uniquement être utilisée par des personnes correctement formées à son utilisation ou ayant prouvé leur capacité à l'utiliser et étant explicitement chargées de son utilisation.



Prudence:

La machine ne doit pas être utilisée par des personnes, y compris des enfants, avec des capacités physiques, sensorielles ou mentales réduites ou qui n'ont pas l'expérience et les connaissances nécessaires.

Surveiller les enfants et veiller à ce qu'ils ne jouent pas avec la machine.



Prudence:

La machine ne doit pas être utilisée dans des pièces dans lesquelles des substances à risque d'explosion ou facilement inflammables (par ex. essence, solvants, huile de chauffage, poussières, etc.) sont entreposées ou utilisées.

Les composants électriques ou mécaniques pourraient entraîner l'inflammation de ces substances.

**Prudence:**

La machine ne doit pas être utilisée pour l'aspiration de substances toxiques, dangereuses pour la santé, caustiques ou irritantes (par ex. poussière dangereuse, etc.). Le système de filtration ne retient pas suffisamment les substances de ce type.

Il n'est alors pas possible d'exclure d'éventuels troubles médicaux pour l'utilisateur et les tiers.

**Prudence:**

Faites attention à la situation locale ainsi qu'aux tiers et aux enfants ! Vous devez en particulier ralentir la vitesse à proximité d'emplacement difficilement visibles tels que devant des portes ou des courbes.

**Prudence:**

Cette machine ne doit pas servir au transport de personnes ou d'objets.

**Prudence:**

Dans le cas d'une erreur de fonctionnement, d'un défaut et après une collision ou une chute, la machine doit être examinée par un technicien compétent avant la prochaine utilisation. Cela vaut également si la machine a été laissée à l'extérieur, plongée dans l'eau ou exposée à l'humidité.

**Prudence:**

En cas de dommages de pièces liées à la sécurité comme le capot de brosse, le cordon d'alimentation principale ou les couvercles de protection menant aux pièces transportant le courant, arrêter la machine immédiatement !

**Prudence:**

La machine ne doit pas être stationnée, garée ou stockée en pente.

**Prudence:**

Pour tous les travaux sur la machine, celle-ci doit être coupée.

**Prudence:**

La machine ne doit pas être utilisée dans des pièces électromagnétiques (pollution électromagnétique).

**Attention:**

La machine doit être protégée contre toute utilisation non autorisée. Entrez la machine dans une pièce fermée avant de vous éloigner de la machine.

**Attention:**

La machine doit uniquement être utilisée et entreposée dans un environnement sec, à faible teneur en poussière, à des températures comprises entre +10 et +35 °C.

**Attention:**

Les travaux de réparation sur des pièces mécaniques ou électriques de la machine ne doivent être effectués que par des techniciens compétents habitués à toutes les consignes de sécurité pertinentes.

**Attention:**

N'utilisez que des outils (brosses, pads ou autres) définis dans les présentes instructions d'utilisation parmi les accessoires ou recommandés par le conseiller TASKI. Les autres brosses sont susceptibles de gêner la sécurité et les fonctions de la machine.

**Attention:**

Respectez systématiquement les prescriptions nationales concernant la protection des personnes et la prévention des accidents ainsi que les indications du fabricant concernant l'utilisation de produits nettoyants.

**Attention:**

Il est interdit de brancher ou débrancher la fiche d'alimentation avec les mains mouillées !

**Attention:**

Vérifiez si la tension nominale indiquée sur la plaque signalétique correspond à la tension de secteur sur votre site !

**Attention:**

Veiller à ce que les outils rotatifs (brosses, pads ou autres) ne puissent pas écraser, arracher ou endommager le cordon d'alimentation principale du fait de la chaleur, de l'huile et des bords acérés !

**Attention:**

Coupez immédiatement le système d'aspiration si de la mousse ou un liquide s'échappe de la machine !

**Attention:**

Les machines et appareils TASKI sont construits de telle façon que, par l'état actuelle des connaissances scientifiques, les dangers sanitaires provenant des émissions de bruit ou de vibrations sont écartés. Voir les Données techniques à la page 117.

Produits de nettoyage



Remarque:

Les machines TASKI sont construites de manière à fournir les meilleurs résultats possibles avec les produits de nettoyage TASKI.

Utiliser d'autres produits de nettoyage peut entraîner un fonctionnement défectueux ou des dommages sur la machine ou l'environnement de travail.

Nous vous recommandons ainsi de n'utiliser que des produits de nettoyage TASKI.

Les défauts résultants de l'utilisation de mauvais produits de nettoyage ne sont pas couverts par la garantie.

Pour plus d'informations, veuillez vous adresser à votre partenaire de service TASKI.

Documents détaillés



Remarque:

Le schéma électrique correspondant à cette machine est fourni dans la liste des pièces détachées.

Contactez le service clientèle pour de plus amples informations.

Vue d'ensemble

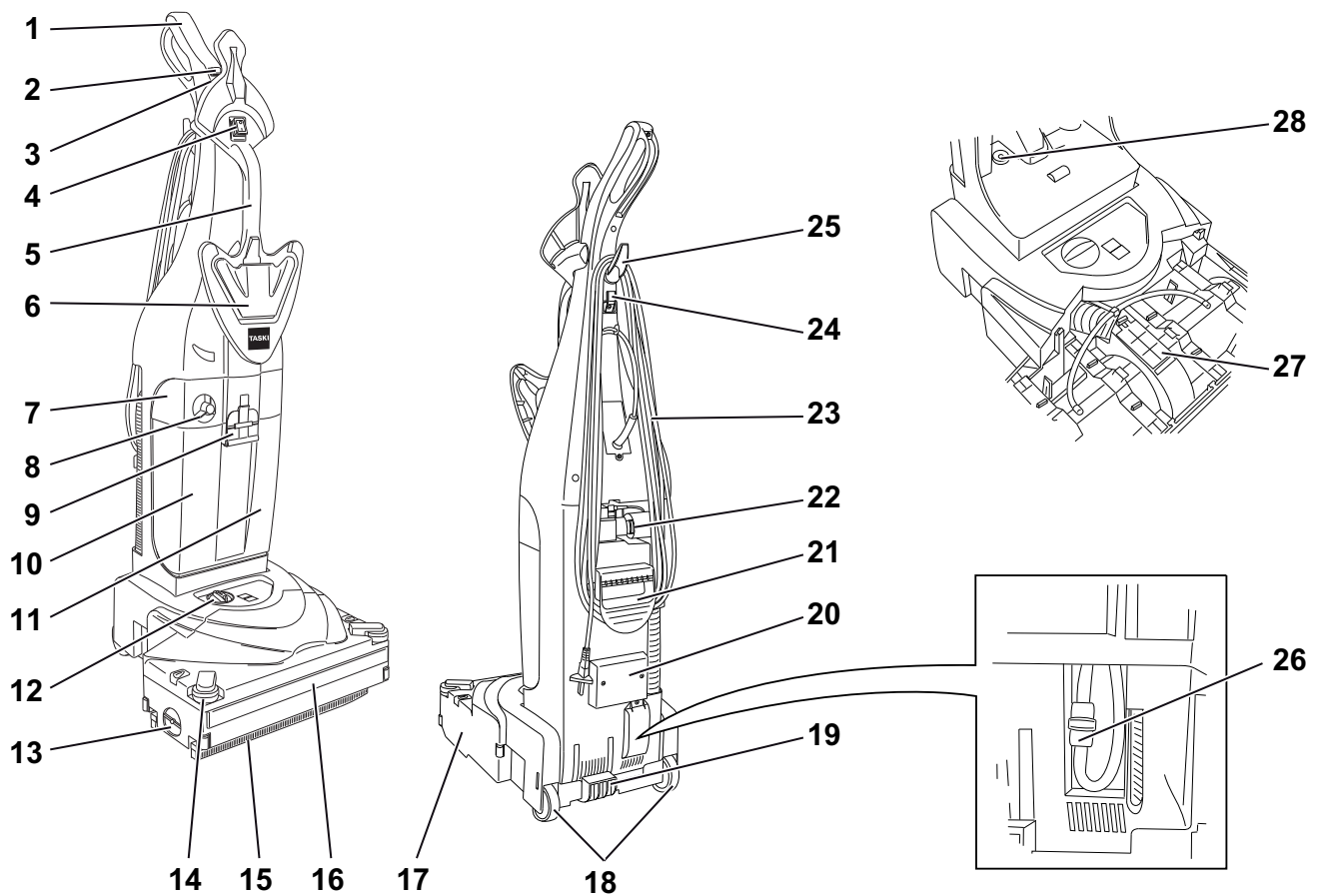

FR

- 1 Poignée
- 2 Interrupteur de solution de nettoyage (MARCHE / ARRÊT) (allumé)
- 3 Interrupteur de système d'aspiration (MARCHE / ARRÊT)
- 4 Interrupteur principal (MARCHE / ARRÊT)
- 5 Poignée de transport avant
- 6 Ouverture du réservoir
- 7 Boîtier de filtre
- 8 Couvercle de dosage
- 9 Fermeture du réservoir
- 10 Réservoir d'eau propre
- 11 Cuve de récupération
- 12 Régulation de la pression de brosse
- 13 Ouverture pour couvercle du support de brosses
- 14 Pare-choc latéral
- 15 Raclette
- 16 Pare-choc frontal
- 17 Corps de la raclette
- 18 Roues de transport
- 19 Pédale
- 20 Flexible d'aspiration
- 21 Poignée de transport arrière
- 22 Raccord de tuyau
- 23 Cordon d'alimentation principale
- 24 Crochet à câble
- 25 Crochet d'enroulement supérieur
- 26 Filtre de protection de pompe
- 27 Couvercle d'entretien pour canal d'aspiration
- 28 Filtre à éponge

Avant la mise en service

Raccorder la machine au courant



Remarque:

Avant de mettre la machine en service, vous devez raccorder les deux parties de la machine au courant et visser la poignée sur le corps de la machine. Pour cela, utilisez les instructions de montage à la page 118 de ces instructions d'utilisation.

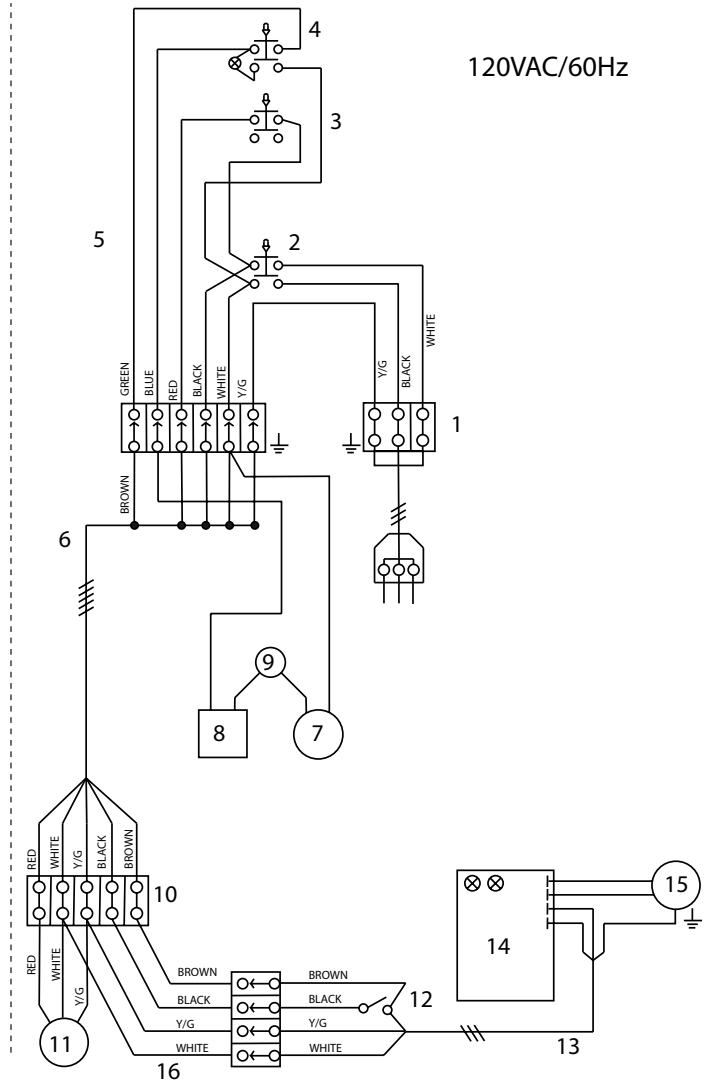
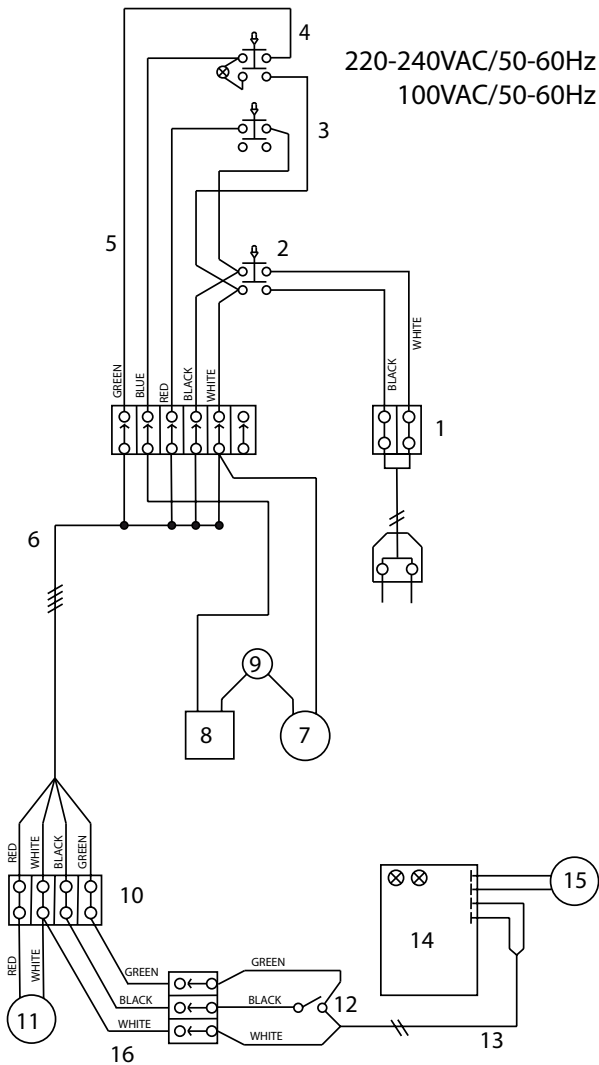

- 1 Distributeur
- 2 Interrupteur principal
- 3 Interrupteur d'aspiration
- 4 Interrupteur de pompe
- 5 Faisceau de câbles du panneau de commande
- 6 Faisceau de câbles de la partie supérieure du boîtier
- 7 Capteur de pression pour la pompe
- 8 Vanne de pompe ou électrovanne
- 9 Protection contre la surchauffe de la pompe
- 10 Distributeur
- 11 Bypass du moteur d'aspiration
- 12 Microinterrupteur
- 13 Faisceau de câbles principal
- 14 Platine
- 15 Moteur de brosse
- 16 Faisceau de câbles de l'aspirateur

Remplir le réservoir d'eau propre



Attention:

Température d'eau maximale autorisée
60 °C/140 °F.

Diversey recommande l'utilisation d'eau froide, car l'eau chaude adopte immédiatement la température du sol lors du contact avec le sol et n'apporte donc aucun avantage.

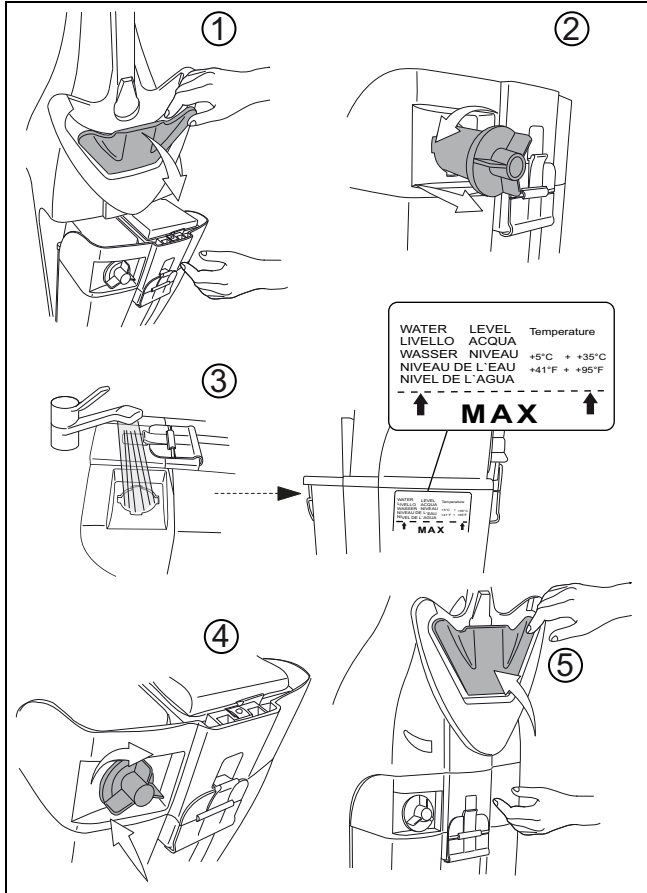

Remarque:



La marque du niveau d'eau se trouve sur le côté du réservoir d'eau propre.

Dosage



Attention:

Lors de la manipulation de produits chimiques, portez des gants de protection, des lunettes de protection et des vêtements de travail (de protection) correspondants !

Remarque:



Utilisez uniquement des produits chimiques recommandés par Diversey et respectez impérativement les informations sur le produit.



Prudence:

L'utilisation de produits inappropriés (notamment de produits contenant du chlore, de l'acide ou un solvant) peut entraîner des troubles de la santé ainsi que des dommages importants sur la machine.



Attention:

N'utilisez pas de produit moussant. Tenez compte de l'étiquette à l'avant du réservoir.

Exemples de dosage :

Indication sur l'emballage du produit	Capacité du réservoir	Quantité de produit par remplissage du réservoir
1%	MAX	1 x MAX

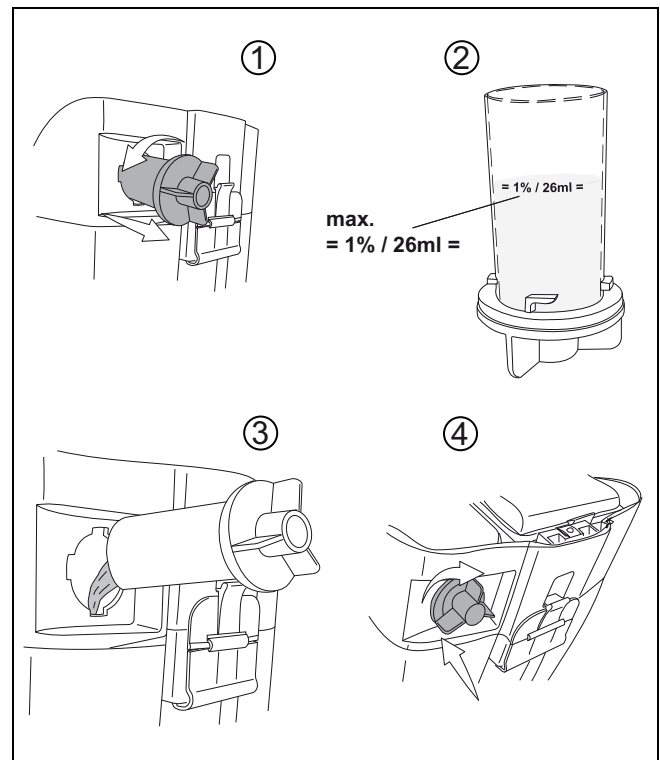

Avant le nettoyage



Attention:

Retirez les éventuels objets (pièces en bois, en métal, etc.) de la surface de nettoyage.

Les objets pourraient être projetés par la brosse rotative et ainsi blesser des personnes ou causer des dommages matériels.

Démarrer les opérations



Attention:

Lorsque vous travaillez avec cette machine, portez toujours des chaussures antidérapantes et des vêtements de travail appropriés !



Attention:

Familiarisez-vous d'abord avec la machine en essayant de rouler dans un endroit vide !

Début du nettoyage

- Branchez la fiche sur la fiche d'alimentation.

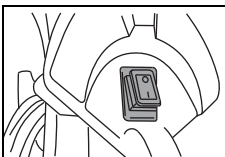

- Allumez la machine (interrupteur principal).

L'interrupteur s'allume.

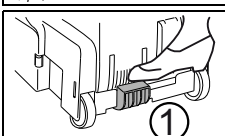

- Tenez la machine sur la poignée et placez-la en position de travail (2) en appuyant sur la pédale rouge (1).

La brosse électrique s'allume.

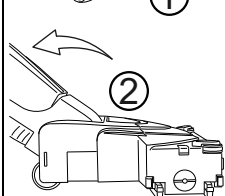

- Appuyez sur l'interrupteur d'aspiration (1) pour allumer le système d'aspiration. (pas de lampe)
- Appuyez sur l'interrupteur de pompe à eau (2) pour allumer la pompe à eau.

L'interrupteur s'allume.

Régler la pression de la brosse



Attention:

Si l'indicateur de contrôle rouge de la pression de la brosse s'allume, corrigez la hauteur de brosse comme décrit ci-dessous.

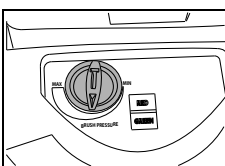

- Tourner le régulateur pour régler la hauteur de brosse (pression de la brosse) jusqu'à l'allumage de l'indicateur vert.

Indicateur LED	Indicateur de l'état
Indicateur vert	Hauteur de brosse (pression de la brosse) correctement réglée
Indicateur rouge	Corriger la hauteur de brosse (pression de la brosse). Tourner le bouton de réglage vers la droite pour augmenter ou vers la gauche pour réduire la pression de la brosse.

Méthode de nettoyage

Méthode de travail directe :

Récurage et aspiration en une opération.

Méthode de travail indirecte :

Mettre de la solution de nettoyage, récurer et aspirer en plusieurs fois.



Remarque:

Vous trouverez plus de détails sur les méthodes de travail directe et indirecte sur les cartes des méthodes respectives.

Pour des informations plus précises, veuillez contacter votre conseiller TASKI.

Remplissage de la solution de nettoyage



Attention:

Le travail sans solution de nettoyage peut entraîner des dommages du revêtement.



Remarque:

Un bruit provenant de la pompe indique que le réservoir d'eau propre est vide.



Attention:

La pompe ne doit en aucun cas continuer à fonctionner à vide.

- La machine doit être coupée.
- Ouvrez le couvercle du réservoir.
- Remplissez le réservoir d'eau propre avec de l'eau, voir page 111.
- Ajoutez le produit de nettoyage à l'aide du verre doseur.
- Fermez le couvercle du réservoir.

Fin des opérations

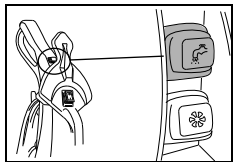

- Appuyez sur l'interrupteur de solution de nettoyage.
L'alimentation en solution de nettoyage est arrêtée.

- Laissez le système d'aspiration tourner jusqu'à ce que l'eau de récupération résiduelle soit aspirée dans le tuyau.

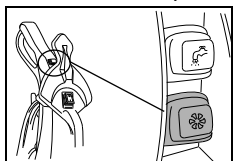

- Appuyez sur l'interrupteur du système d'aspiration.
Le moteur d'aspiration est coupé.

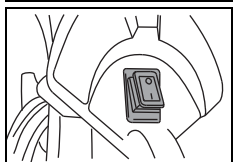

- Coupez la machine (interrupteur principal) et retirez la fiche de la fiche de la fiche d'alimentation.

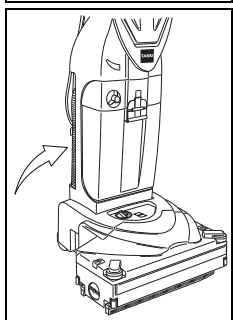

- Arrêtez la machine en position verticale.

- Enroulez grossièrement le cordon d'alimentation principale autour du crochet à câble.



Attention:

Pour les étapes suivantes de purge et de nettoyage, la machine doit toujours être hors marche (interrupteur principal) et la fiche doit être débranchée de la fiche d'alimentation.

Retirer et nettoyer la raclette

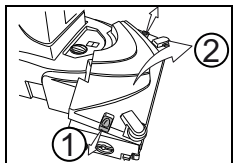

- Ouvrez le couvercle du réceptacle des brosses en desserrant les ouvertures latérales.

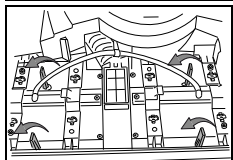

- Tournez les quatre clips jaunes vers la gauche pour déverrouiller les raclettes.

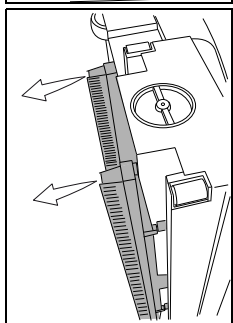

- Placez la machine en position latérale pour retirer les raclettes.

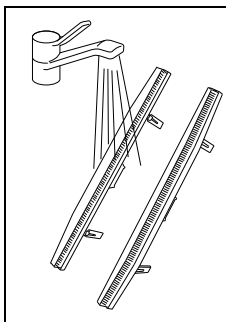

- Rincer les raclettes sous l'eau courante.



Remarque:

Avant le montage, contrôlez l'état des lèvres-ventouses.

Des poils trop courts ou des lèvres-ventouses endommagées gênent le résultat de nettoyage !

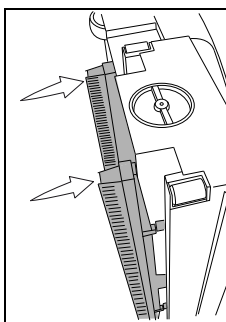

- Remplacez les raclettes dans le corps de la raclette.

Tenez compte de ce que la buse avant et la buse arrière sont différentes. La position se trouve sur le côté supérieur de la buse. (AVANT + ARRIERE)

Vider et nettoyer le réservoir d'eau propre et la cuve de récupération



Remarque:

L'évacuation de l'eau sale ou de la solution de nettoyage doit être effectuée conformément aux consignes nationales.



Remarque:

Respectez les prescriptions du fabricant des produits détergents concernant le port d'équipement de protection lors de la vidange de la cuve de récupération.

Vidanger la cuve de récupération et le réservoir d'eau propre

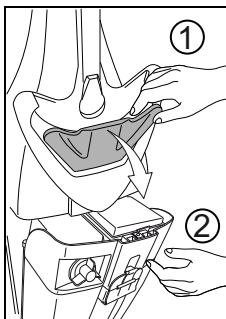

- Retirez le réservoir de la machine en tirant sur l'ouverture du réservoir (1).
- Avec l'autre main, tenez le réservoir (2) pour qu'il ne tombe pas sur le support à l'ouverture.
- Retirez le réservoir du support.

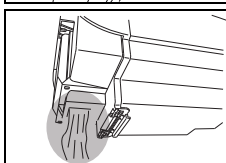

- Videz l'eau de récupération du réservoir à travers l'ouverture prévue à cet effet à l'arrière du réservoir.

Nettoyez la cuve de récupération et le réservoir d'eau propre

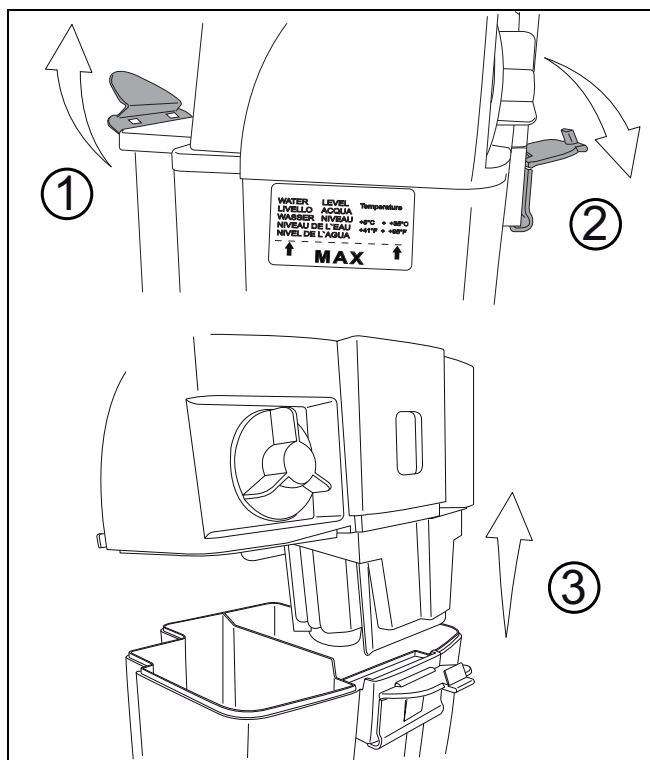

- Rincez le réservoir d'eau propre et la cuve de récupération rigoureusement avec de l'eau propre.

Nettoyer le filtre de protection du moteur

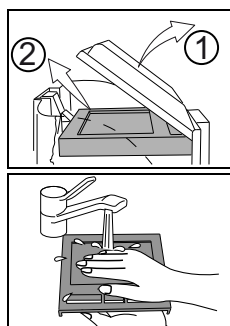

- Retirez le filtre de protection du moteur de la protection de filtre transparente au-dessus du boîtier de filtre.
- Rincez le filtre de protection du moteur sous de l'eau courante.
- Essorez le filtre de protection du moteur après le lavage.



Attention:

Ne remettez pas le filtre de protection du moteur en place avant qu'il soit complètement séché.

Nettoyer le boîtier de filtre et le flotteur

- Retirez le filtre de protection du moteur de la protection de filtre avant de laver le boîtier de filtre.

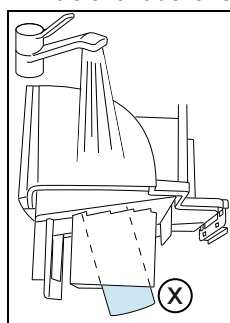

- Rincez le boîtier de filtre et le flotteur (X) qui se trouve sur le côté inférieur du boîtier de filtre sous l'eau courante.

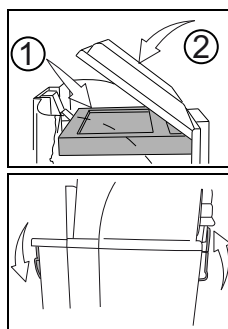

- Remettez en place le filtre de protection du moteur sec.

- Installez le Boîtier de filtre Setzen sur le réservoir et bloquez-le.

Nettoyer / remplacer le filtre à éponge et le filtre de protection de pompe

Nettoyer / remplacer le filtre à éponge

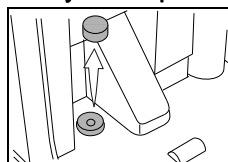

- Retirez le filtre à éponge bleu clair à l'aide d'une pince.

Remarque:



Lavez le filtre à éponge une fois par mois. Si nécessaire, remplacez le filtre à éponge.

Remplacer le filtre de protection de pompe

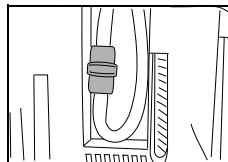

- Le filtre de protection de pompe doit être remplacé une fois par an.

Nettoyer / remplacer le rouleau de brosse

Remplacer le rouleau de brosse



Attention:

Risque de blessure lié à des objets pointus.

Pour votre protection, portez des gants !



Remarque:

Après chaque utilisation, contrôlez l'usure du rouleau de brosse.

Des poils trop courts ou un rouleau de brosse endommagé peut entraîner des dommages sur les sols et gênent le résultat de nettoyage !

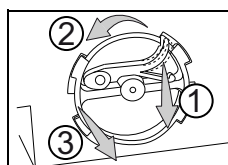

- Placez la machine en position latérale de sorte que le support de brosse latéral soit orienté vers le haut.
- Appuyez sur la sécurité de rotation (1) et tournez le rouleau de brosse (2) dans le sens antihoraire et tirez-le du logement (3) afin de le retirer.

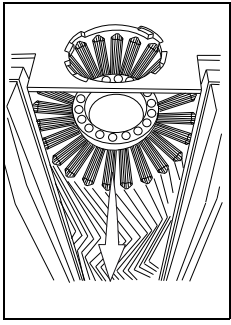

- Retirez le rouleau de brosse.
- Nettoyez le rouleau de brosse sous l'eau courante.

Nettoyer le réceptacle des brosses

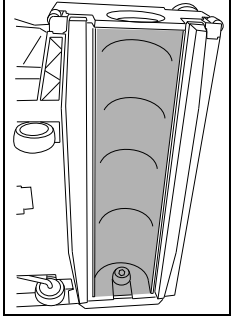

- Nettoyez le réceptacle des brosses à l'aide d'un chiffon humide.

Installer le rouleau de brosse

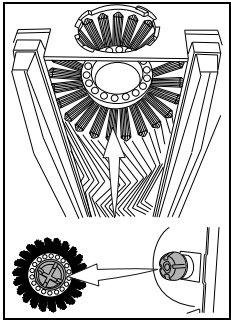

- Assemblez le rouleau de brosse à nouveau.
Pour remettre en place le rouleau de brosse, vous devez placer l'écrou blanc du rouleau sur l'écrou blanc du corps de la raclette. Les nervures sur l'écrou du rouleau de brosse doivent être placées dans les évidements corrects sur l'écrou du corps de la raclette.

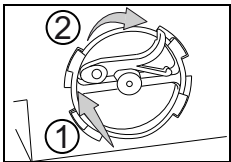

- Remettez en place le support de raclette et tournez-le dans le sens horaire jusqu'à l'enclenchement de la sécurité de rotation.

Nettoyer les roues de transport

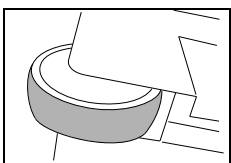

- Avant et après chaque utilisation de la machine, nettoyez la surface de roulement des roues de transport à l'aide d'un chiffon humide.
Les roues de transport pourraient se salir du fait du transport sur le bitume.

Nettoyer la machine



Attention:

Ne nettoyez jamais la machine avec un nettoyeur haute pression ou sous un jet d'eau.

Les pièces mécaniques ou électriques de la machine peuvent être gravement endommagées par la pénétration d'eau.

- Essuyez la machine à l'aide d'un chiffon humide.

Entreposage / stationnement de la machine (hors service)



Remarque:

La machine doit être coupée (interrupteur principal) et la fiche débranchée de la fiche d'alimentation.



Remarque:

Entreposez la machine avec le réservoir ouvert. Cela permet au réservoir de sécher.

Ainsi, l'apparition de moisissures et d'odeurs désagréables peut être évitée.

Service, maintenance et entretien

La maintenance de la machine est la condition pour un fonctionnement parfait et une longue durée de vie.



Attention:

N'utilisez que des pièces TASKI originales, sans quoi la garantie et les droits de réclamation sont annulés !

Explication des symboles :

◇ = À chaque fin de nettoyage, ◇◇ = chaque semaine,

◇◇◇ = chaque mois

Activité	◇	◇◇	◇◇◇	Page
Nettoyer la raclette	•			113
Nettoyer le rouleau de brosse	•			114
Contrôler périodiquement la longueur des poils		•		
Remplacer le rouleau de brosse			•	114
Couvercle d'entretien du canal d'aspiration	•			109
Nettoyer / remplacer le filtre de protection du moteur		•		114
Nettoyer le filtre à éponge			•	114
Remplacer le filtre de protection de pompe		•		114
Nettoyer la machine à l'aide d'un chiffon humide	•			
Nettoyer les roues de transport		•		115

Intervalle de maintenance

Les machines TASKI sont des machines de grande qualité dont la sécurité a été contrôlée à l'usine par des contrôleurs autorisés. Après une longue durée d'utilisation, les composants électriques et mécaniques sont soumis à l'usure et au vieillissement.

- Pour conserver la fiabilité et la disponibilité, un service d'entretien doit être effectué lorsque l'indicateur de maintenance s'allume (réglages par défaut 500 heures de travail) ou au moins une fois par an.



Remarque:

Dans le cas d'une sollicitation extraordinaire et/ou une maintenance insuffisante, des intervalles plus courts sont possibles.

Service clientèle

Si vous nous contactez en raison d'un dysfonctionnement ou d'une commande, veuillez toujours mentionner la désignation de type et le numéro de la machine.

Ces informations se trouvent sur la plaque signalétique de votre machine. Vous trouverez l'adresse du partenaire de service TASKI le plus proche de chez vous à la dernière page des présentes instructions d'utilisation.

Défauts

Défaut	Cause possible	Résolution du défaut	Page
Machine sans fonction	La fiche n'est pas branchée dans la fiche d'alimentation	• Raccordez la fiche à la fiche d'alimentation.	109
	Interrupteur principal coupé	• Allumer l'interrupteur principal	
	Fiche ou câble d'alimentation défectueux	• Contacter votre partenaire de service	
	Le moteur ne tourne pas	• Contacter votre partenaire de service	
	Interrupteur principal défectueux	• Contacter votre partenaire de service	
Le rouleau de brosse ne tourne pas	La machine n'est pas en position de travail	• Placez la machine en position de travail.	112
	Le moteur tourne mais pas la brosse	• Entraînement défectueux • Contacter votre partenaire de service	
Mauvaise performance d'aspiration	Le filtre de protection du moteur est encrassé	• Nettoyer ou remplacer le filtre de protection du moteur	114
	Le flexible d'aspiration est mal installé	• Contrôler le flexible d'aspiration et l'installer correctement si nécessaire	

Données techniques

Machine	150E				
Largeur de travail	34				cm
Largeur de la raclette	36				cm
Dimensions (L x P x H)	43 x 38 x 112				cm
Poids maximal de la machine prête au fonctionnement	12				kg
Tension nominale	220-240V~	120V	100-110V~	100V	AC
Puissance nominale	1100				W
Fréquence	50 - 60	60	60	50	Hz
Longueur du cordon d'alimentation principale	10				m
Réservoir d'eau propre nominal +/- 5%	2.6				l

Valeurs déterminées selon la CEI 60335-2-72		
Niveau de pression acoustique LpA	74	dB(A)
Incertitude KpA	3	dB(A)
Valeur de vibration totale	<2.5	m/s ²
Incertitude K	0,25	m/s ²
Protection anti-éclaboussures	IPX4	
Classe de protection	II	

Accessoires

N°	Article	150E
7516236	Rouleau de brosse moyen noir	x
7516237	Rouleau de brosse dur rouge	x

N°	Article	150E
7516546	Set de raclettes	x

Transport

Remarque:



Transportez la machine debout.

Remarque:



Assurez-vous que la machine soit bien attachée et sécurisée dans le véhicule de transport.

Mise au rebut

Remarque:



Après leur retrait progressif, la machine et les accessoires doivent être remis à un centre d'élimination approprié conformément aux prescriptions nationales. Votre partenaire de service Diversey peut vous aider.

Dimensions de la machine

Les dimensions sont indiquées en centimètres !

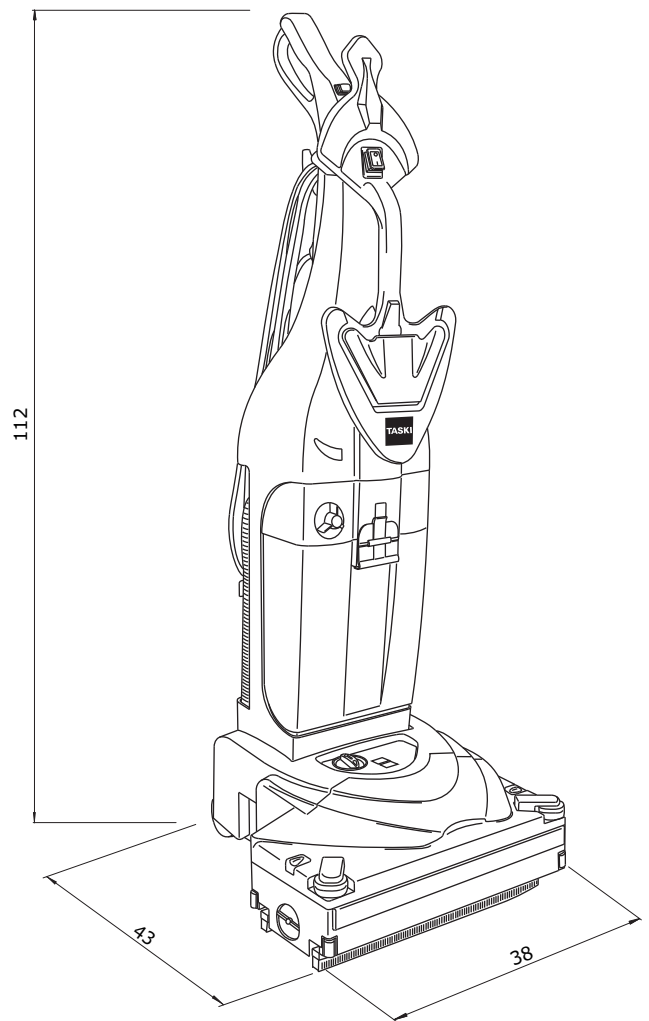

Μετάφραση του πρωτοτύπου των οδηγιών χρήσης

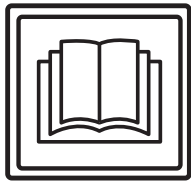

ΠΡΟΣΟΧΗ!

Διαβάστε προσεκτικά τις Οδηγίες χρήσης και τις Οδηγίες ασφάλειας πριν από την πρώτη χρήση.

Φυλάξτε με προσοχή και σε κοντινό σημείο τις Οδηγίες χρήσεως για μελλοντική χρήση.

Επεξήγηση εικόνων



Προσοχή:

Αυτό το σύμβολο υποδεικνύει σημαντικές πληροφορίες. Σε περίπτωση μη τήρησης αυτών των σημειώσεων υπάρχει κίνδυνος σοβαρών σωματικών τραυματισμών ή/και εκτεταμένων υλικών ζημιών!



Υπόδειξη:

Αυτό το σύμβολο υποδεικνύει σημαντικές πληροφορίες. Σε περίπτωση μη τήρησης αυτών των σημειώσεων υπάρχει κίνδυνος βλαβών και υλικών ζημιών!



Σημείωση:

Αυτό το σύμβολο υποδεικνύει σημαντικές πληροφορίες σχετικά με την αποτελεσματική χρήση του προϊόντος. Σε περίπτωση μη τήρησης αυτών των σημειώσεων υπάρχει κίνδυνος βλαβών!

Περιέχει σημειώσεις σχετικά με τα βήματα εργασίας που πρέπει να ακολουθήσετε με τη συγκεκριμένη σειρά.

Περιεχόμενα

Ενδεδειγμένη χρήση των μηχανών	119
Οδηγίες ασφάλειας	119
Προϊόντα καθαρισμού	121
Άλλα έγγραφα	121
Επισκόπηση εξαρτημάτων	122
Πριν από τη λειτουργία	123
Έναρξη εργασιών	125
Τέλος λειτουργίας	126
Σέρβις, συντήρηση και φροντίδα	129
Βλάβες	130
Τεχνικές πληροφορίες	130
Εξαρτήματα	131
Μεταφορά	131
Διάθεση	131
Διαστάσεις μηχανής	131

Ενδεδειγμένη χρήση των μηχανών

Οι μηχανές προορίζονται για επαγγελματική χρήση (π. χ. σε ξενοδοχεία, σχολεία, νοσοκομεία, εργοστάσια, εμπορικά κέντρα, αθλητικά κέντρα κλπ.). Προορίζονται για τον υγρό καθαρισμό σκληρών επικαλύψεων δαπέδου σύμφωνα με τις παρούσες οδηγίες χρήσης. Οι μηχανές αυτές έχουν σχεδιαστεί αποκλειστικά για χρήση σε εσωτερικούς χώρους.



Υπόδειξη:

Απαγορεύεται η χρήση της μηχανής για εργασίες όπως γυάλισμα, λάδωμα, κέρωμα, καθαρισμό ταπήτων και απορρόφηση σκόνης. Η χρήση αυτής της μηχανής για τον υγρό καθαρισμό δαπέδων παρκέ και laminate γίνεται με δική σας ευθύνη.



Προσοχή:

Τυχόν τροποποιήσεις στη μηχανή χωρίς την έγκριση της Diversey θα οδηγήσουν σε λήξη της ισχύος των σημάνσεων ασφαλείας καθώς και της Συμμόρφωσης CE. Οποιαδήποτε μη ενδεδειγμένη χρήση της μηχανής ενδέχεται να προκαλέσει τραυματισμούς και ζημιές στο μηχάνημα και το εργασιακό περιβάλλον. Σε αυτήν την περίπτωση ακυρώνεται αυτόματα κάθε εγγύηση και αξίωση που απορρέει από την εγγύηση.

Οδηγίες ασφάλειας

Ο σχεδιασμός και η κατασκευή των μηχανών TASKI συμμορφώνονται με τις ισχύουσες θεμελιώδεις απαιτήσεις για την ασφάλεια και την υγεία των οδηγιών ΕΚ και, ως εκ τούτου, φέρουν τη σήμανση CE.



Προσοχή:

Επιτρέπεται η χρήση της μηχανής μόνο από άτομα που είναι καταλλήλως εκπαιδευμένα, έχουν πιστοποιημένες ικανότητες χειρισμού της μηχανής και είναι ρητώς εξουσιοδοτημένα να τη χρησιμοποιούν.



Προσοχή:

Αυτή η μηχανή δεν επιτρέπεται να χρησιμοποιηθεί από άτομα με περιορισμένες σωματικές, αισθητήριες ή νοητικές ικανότητες, συμπεριλαμβανομένων των παιδιών, ή με έλλειψη πείρας και γνώσεων.

Τα παιδιά θα πρέπει να επιβλέπονται για να διασφαλιστεί ότι δεν αντιμετωπίζουν τη μηχανή ως παιχνίδι.



Προσοχή:

Απαγορεύεται η χρήση της μηχανής σε χώρους αποθήκευσης ή επεξεργασίας εκρηκτικών ή εξαιρετικά εύφλεκτων ουσιών (π.χ. βενζίνη, διαλυτικά, πετρέλαιο θέρμανσης, σκόνη κλπ.).

Τα ηλεκτρικά ή μηχανικά τμήματα ενδέχεται να προκαλέσουν ανάφλεξη αυτών των ουσιών.

**Προσοχή:**

Απαγορεύεται η χρήση της μηχανής για την απορρόφηση τοξικών, βλαβερών, καυστικών ουσιών ή ουσιών που προκαλούν ερεθισμούς (π.χ. επικίνδυνες σκόνες κ.λπ.). Το σύστημα φίλτρου δεν συγκρατεί επαρκώς τέτοιου είδους ουσίες.

Η μη τήρηση του παραπάνω ενδέχεται να έχει επιπτώσεις στην υγεία του χρήστη ή τρίτων.

**Προσοχή:**

Προσοχή στις τοπικές συνθήκες και κατά το χειρισμό κοντά σε τρίτους ή παιδιά! Ειδικότερα, χαμηλώνετε την ταχύτητα όταν βρίσκεστε κοντά σε δυσδιάκριτες περιοχές, όπως πόρτες ή γωνίες.

**Προσοχή:**

Απαγορεύεται χρήση της μηχανής για τη μεταφορά προσώπων ή αντικειμένων.

**Προσοχή:**

Σε περίπτωση εσφαλμένης λειτουργίας, βλάβης ή μετά από σύγκρουση ή πτώση δεν πρέπει να χρησιμοποιείτε τη μηχανή προτού ελεγχθεί από εξουσιοδοτημένο προσωπικό. Το ίδιο ισχύει και στην περίπτωση που παραμένει εκτός λειτουργίας σε εξωτερικό χώρο, βυθιστεί στο νερό ή εκτεθεί σε υγρασία.

**Προσοχή:**

Διακόψτε αμέσως τη λειτουργία της μηχανής σε περίπτωση βλάβης εξαρτημάτων ασφαλείας, όπως καλυμμάτων βούρτσας, κυρίων καλωδίων ή καλυμμάτων, τα οποία έρχονται σε επαφή με ηλεκτροφόρα εξαρτήματα!

**Προσοχή:**

Δεν επιτρέπεται η στάθμευση, τοποθέτηση ή φύλαξη της μηχανής σε κεκλιμένα επίπεδα.

**Προσοχή:**

Πριν από κάθε εργασία συντήρησης, απενεργοποιήστε τη μηχανή.

**Προσοχή:**

Απαγορεύεται η χρήση της μηχανής σε χώρους με ηλεκτρομαγνητικό φορτίο (ηλεκτροαιθαλομίχλη).

**Υπόδειξη:**

Η μηχανή θα πρέπει να προστατεύεται από μη εξουσιοδοτημένη χρήση. Φυλάξτε για το λόγο αυτόν τη μηχανή σε χώρο που κλειδώνει όταν δεν βρίσκεται υπό την επίβλεψή σας.

**Υπόδειξη:**

Η λειτουργία και η φύλαξη της μηχανής πρέπει να γίνεται σε ξηρό περιβάλλον χωρίς σκόνη, σε θερμοκρασία από +10 έως και +35 βαθμούς.

**Υπόδειξη:**

Η εκτέλεση εργασιών επισκευής των μηχανικών και ηλεκτρικών εξαρτημάτων της μηχανής πρέπει να γίνεται μόνο από εξουσιοδοτημένο προσωπικό που γνωρίζει όλους τους ισχύοντες κανονισμούς ασφαλείας.

**Υπόδειξη:**

Χρησιμοποιείτε μόνο εργαλεία (βούρτσες, τσόχες και άλλα συναφή) τα οποία ορίζονται στις παρούσες οδηγίες χρήσης, στην ενότητα "Εξαρτήματα" ή προτείνονται από τους ειδικούς συμβούλους της TASKI. Η χρήση άλλων εργαλείων ενδεχομένως να έχει αρνητικές επιπτώσεις για την ασφάλεια και τη λειτουργία της μηχανής.

**Υπόδειξη:**

Τηρείτε με συνέπεια τις εθνικές διατάξεις για την ατομική προστασία και την αποφυγή ατυχημάτων, καθώς και τις οδηγίες του κατασκευαστή για τη χρήση καθαριστικών μέσων.

**Υπόδειξη:**

Απαγορεύεται να συνδέετε και να αποσυνδέετε το βύσμα ρεύματος με βρεγμένα χέρια!

**Υπόδειξη:**

Ελέγξτε εάν η ονομαστική τάση που αναγράφεται στην πινακίδα τύπου ταιριάζει με την τάση ρεύματος που πρόκειται να χρησιμοποιήσετε!

**Υπόδειξη:**

Προσέξτε να μην πιεστεί ή τραβηχτεί το κύριο καλώδιο από περιστρεφόμενα εργαλεία (βούρτσες, τσόχες και άλλα συναφή) και να μην φθαρεί λόγω ζέστης, λαδιού και αιχμηρών γωνιών!

**Υπόδειξη:**

Διακόψτε αμέσως τη λειτουργία της μονάδας αναρρόφησης σε περίπτωση διαρροής αφρού ή υγρών!

**Υπόδειξη:**

Οι μηχανές και οι συσκευές TASKI έχουν κατασκευαστεί σύμφωνα με τις τελευταίες επιστημονικές εξελίξεις και, ως εκ τούτου, αποκλείουν την πιθανότητα βλάβης της υγείας λόγω θορύβων ή κραδασμών. Ανατρέξτε στις "Τεχνικές Πληροφορίες" στη σελίδα 130.

Προϊόντα καθαρισμού**Σημείωση:**

Οι μηχανές TASKI έχουν κατασκευαστεί ώστε να παράγουν τα βέλτιστα αποτελέσματα κατά τη χρήση τους με τα ειδικά προϊόντα καθαρισμού TASKI.

Η χρήση άλλων καθαριστικών προϊόντων ενδεχομένως να προκαλέσει προβλήματα στη λειτουργία και βλάβες στη μηχανή ή ζημιά στο εργασιακό περιβάλλον.

Για το λόγο αυτό, συνιστάται η αποκλειστική χρήση των προϊόντων καθαρισμού TASKI.

Τυχόν βλάβες που προκαλούνται από τη χρήση μη ενδεδειγμένων προϊόντων καθαρισμού δεν καλύπτονται από την εγγύηση.

Για περισσότερες πληροφορίες απευθυνθείτε στο συνεργάτη σέρβις της TASKI της περιοχής σας.

Άλλα έγγραφα**Σημείωση:**

Στη λίστα ανταλλακτικών θα βρείτε το ηλεκτρικό διάγραμμα αυτής της μηχανής.

Για περισσότερες πληροφορίες, παρακαλούμε επικοινωνήστε με το τμήμα εξυπηρέτησης πελατών.

Επισκόπηση εξαρτημάτων

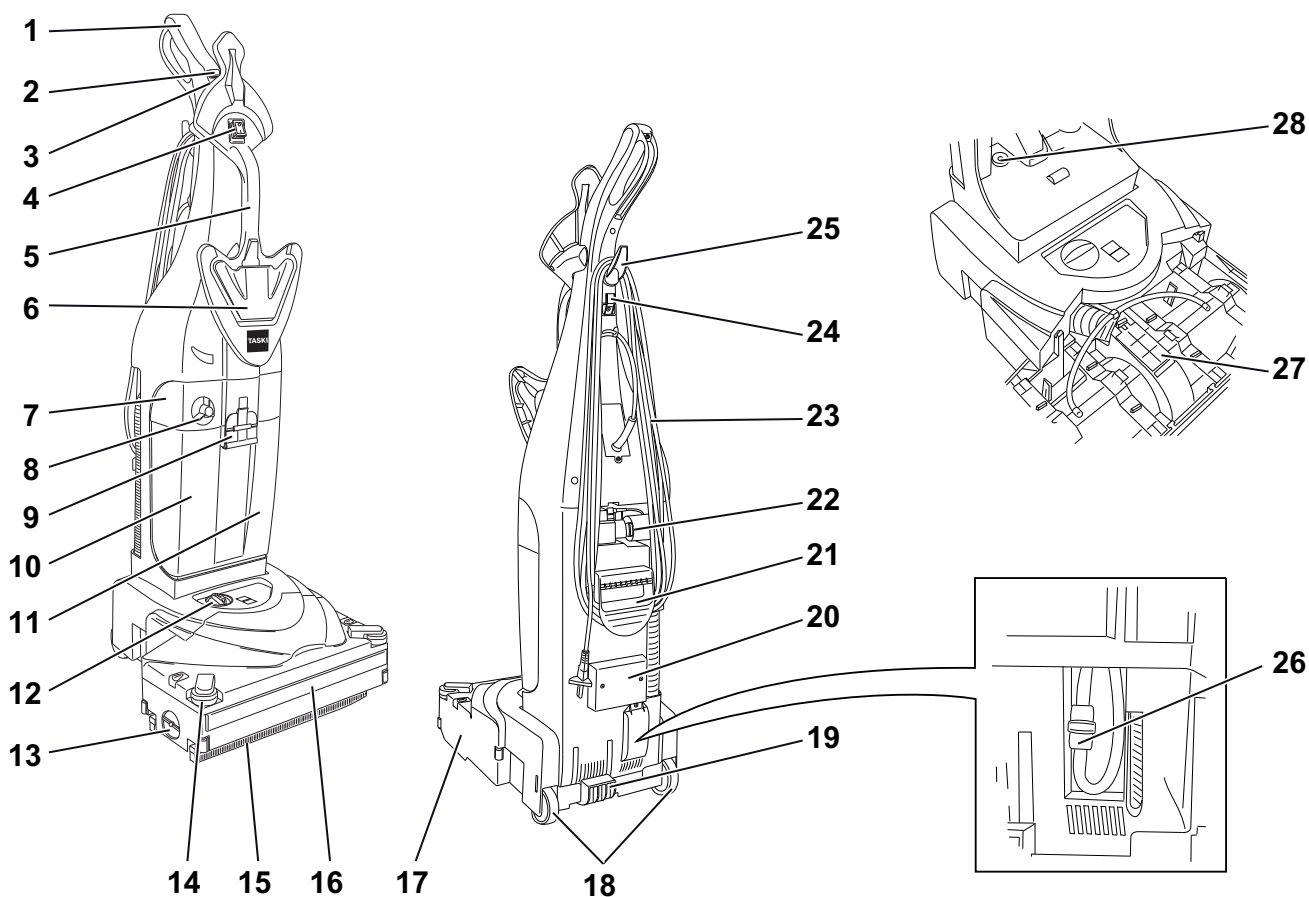

- 1 Χειρολαβή
- 2 Διακόπτης διαλύματος καθαρισμού (ON / OFF) (ανάβει)
- 3 Διακόπτης μονάδας αναρρόφησης (ON / OFF)
- 4 Κεντρικός διακόπτης (ON / OFF)
- 5 Μπροστινή λαβή μεταφοράς
- 6 Απασφάλιση κάδου
- 7 Περίβλημα φίλτρου
- 8 Δοσομετρικό καπάκι
- 9 Κλείστρο κάδου
- 10 Κάδος καθαρού νερού
- 11 Κάδος ακαθάρτων
- 12 Ρύθμιση πίεσης βουρτσών
- 13 Απασφάλιση του καλύμματος στηρίγματος βουρτσών
- 14 Πλευρικός προφυλακτήρας
- 15 Squeegee (ελαστικό μάκτρο)
- 16 Μπροστινός προφυλακτήρας
- 17 Σώμα squeegee
- 18 Τροχοί μεταφοράς μηχανής
- 19 Πεντάλ
- 20 Εύκαμπτος σωλήνας αναρρόφησης
- 21 Πίσω λαβή μεταφοράς
- 22 Σύνδεση εύκαμπτου σωλήνα
- 23 Κύριο καλώδιο
- 24 Άγκιστρο καλωδίου
- 25 Επάνω άγκιστρο περιέλιξης
- 26 Φίλτρο προστασίας αντλίας
- 27 Κάλυμμα συντήρησης για κανάλι αναρρόφησης
- 28 Σπογγώδες φίλτρο

Πριν από τη λειτουργία

Συνδέστε τη μηχανή ηλεκτρικά



Σημείωση:

Προτού η μηχανή τεθεί σε λειτουργία, πρέπει να συνδεθούν ηλεκτρικά τα δύο μέρη της μηχανής και να βιδωθεί η χειρολαβή στο σώμα της μηχανής. Για να το κάνετε αυτό χρησιμοποιήστε τις οδηγίες συναρμολόγησης που βρίσκονται στη σελίδα 132 αυτών των Οδηγιών χρήσεως.

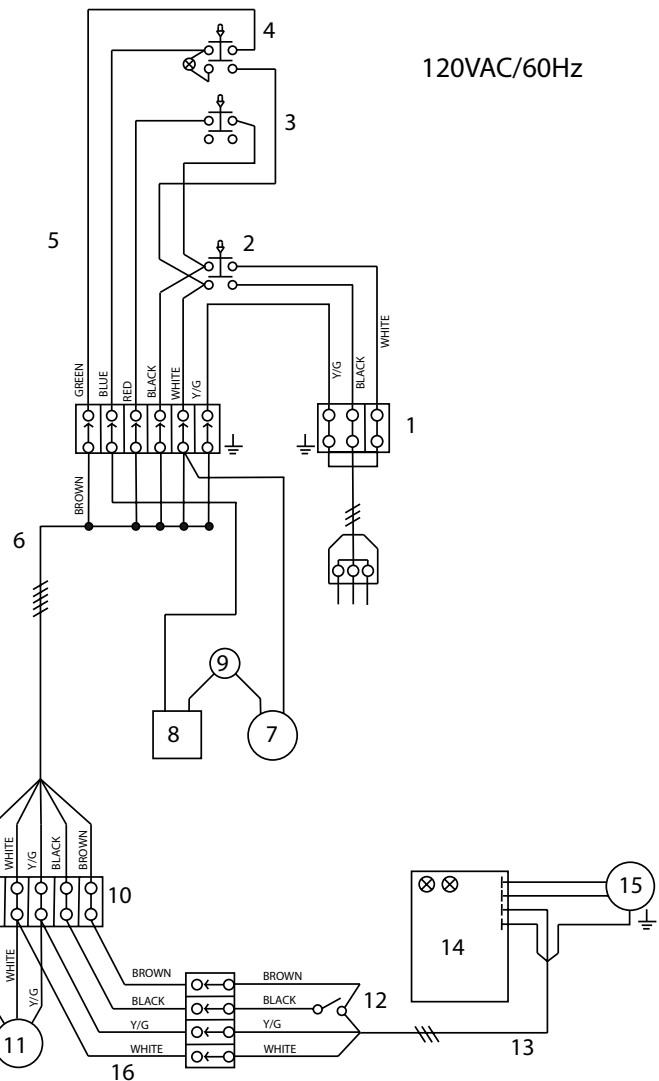
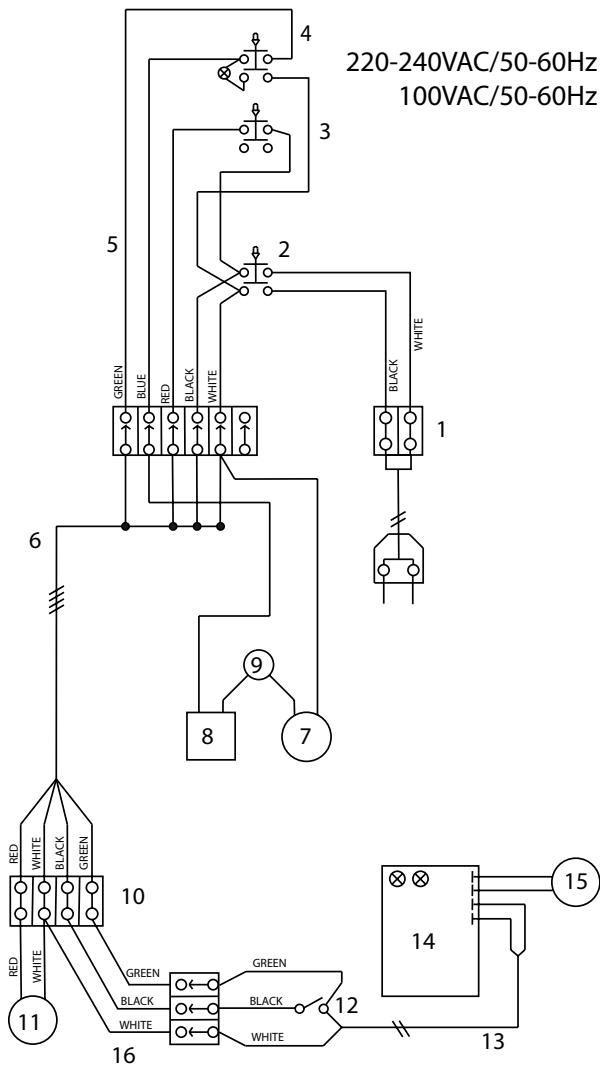

- 1 Διανομέας
- 2 Κεντρικός διακόπτης
- 3 Διακόπτης αναρρόφησης
- 4 Διακόπτης αντλίας
- 5 Καλωδίωση πίνακα ελέγχου
- 6 Καλωδίωση επάνω μέρους περιβλήματος
- 7 Αισθητήρας πίεσης αντλίας
- 8 Βαλβίδα αντλίας ή ηλεκτροβαλβίδα
- 9 Θερμοστάτης ασφαλείας αντλίας
- 10 Διανομέας
- 11 Παράκαμψη κινητήρα αναρρόφησης
- 12 Μικροδιακόπτης
- 13 Κύρια καλωδίωση
- 14 Πλακέτα
- 15 Μοτέρ βούρτσας
- 16 Καλωδίωση ηλεκτρικής σκούπας

Πλήρωση κάδου καθαρού νερού



Υπόδειξη:

Μέγιστη επιτρεπτή θερμοκρασία νερού 60 °C/140 °F.

Η Diversey συνιστά τη χρήση κρύου νερού, επειδή κατά τη επαφή του ζεστού νερού με το δάπεδο, αφομοιώνει τη θερμοκρασία του και δεν επιφέρει κανένα αποτέλεσμα.

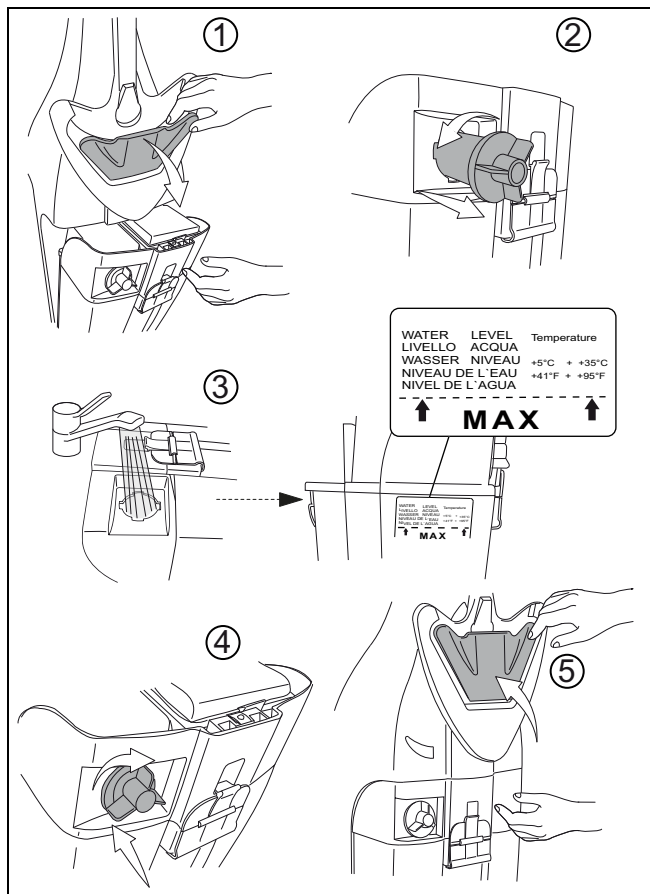

Σημείωση:

Η σήμανση του επιπέδου νερού αναγράφεται στην πλευρά του κάδου καθαρού νερού.



Δοσολογία



Υπόδειξη:

Κατά την επαφή με χημικές ουσίες πρέπει να φοράτε γάντια, προστατευτικά γυαλιά και τα κατάλληλα (προστατευτικά) ενδύματα εργασίας!

Σημείωση:

Χρησιμοποιείτε πάντοτε τα χημικά προϊόντα που συνιστά η Diversey και τηρείτε οπωσδήποτε τις πληροφορίες του προϊόντος.



Προσοχή:

Η χρήση μη κατάλληλων προϊόντων (μεταξύ άλλων προϊόντα που περιέχουν χλώριο, οξέα ή διαλύτες) μπορεί να οδηγήσει σε κινδύνους για την υγεία καθώς και σε σοβαρές ζημιές στη μηχανή.



Υπόδειξη:

Μην χρησιμοποιείτε αφρίζοντα προϊόντα. Λάβετε υπόψη την αυτοκόλλητη ετικέτα στην μπροστινή πλευρά του κάδου.

Παραδείγματα σωστής δοσολογίας:

Ένδειξη στη συσκευασία του προϊόντος	Χωρητικότητα κάδου	Ποσότητα προϊόντος ανά γέμισμα κάδου
1%	MAX	1 x MAX

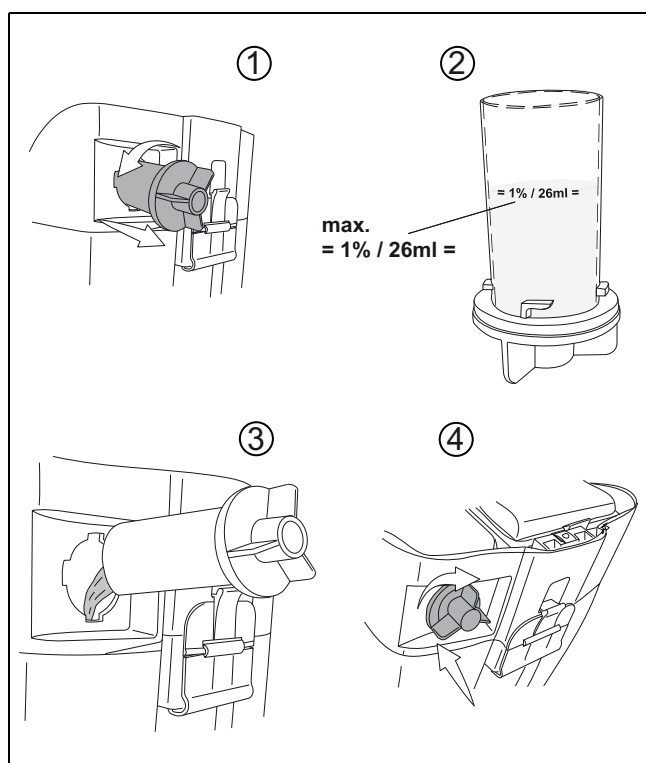

Προκαταρκτικός καθαρισμός



Υπόδειξη:

Αφαιρέστε όλα τα είδη αντικειμένων (ξύλινα και μεταλλικά μέρη κλπ.) από την επιφάνεια προς καθαρισμό.

Τα αντικείμενα μπορούν να εκσφενδονιστούν από το περιστρεφόμενο εργαλείο, προκαλώντας τραυματισμούς και υλικές ζημιές.

Έναρξη εργασιών



Υπόδειξη:

Να φοράτε πάντοτε αντιολισθητικά παπούτσια και κατάλληλα ενδύματα κατά τη χρήση της μηχανής!



Υπόδειξη:

Εξοικειωθείτε πρώτα με τη μηχανή, εκτελώντας μερικές δοκιμές οδήγησης σε κάποιον ανοιχτό χώρο!

Έναρξη καθαρισμού

- Συνδέστε το βύσμα στην πρίζα τροφοδοσίας.

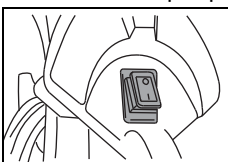

- Ενεργοποιήστε τη μηχανή (κεντρικός διακόπτης).

Ο διακόπτης ανάβει.

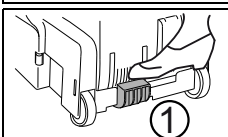

- Κρατήστε τη μηχανή σταθερά από τη χειρολαβή και φέρτε τη σε θέση εργασίας (2) πιέζοντας το κόκκινο πεντάλ (1).

Η ηλεκτρική βούρτσα ενεργοποιείται.

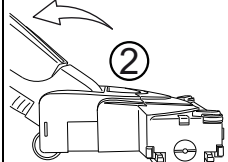

- Πιέστε τον διακόπτη αναρρόφησης (1) για να ενεργοποιήσετε τη μονάδα αναρρόφησης. (καμία λυχνία)

- Πιέστε τον διακόπτη αντλίας νερού (2) για να ενεργοποιήσετε την αντλία νερού.

Ο διακόπτης ανάβει.

Ρυθμίστε την πίεση της βούρτσας



Υπόδειξη:

Σε περίπτωση που ανάβει η λυχνία ελέγχου πίεσης βούρτσας, διορθώστε το ύψος της βούρτσας όπως περιγράφεται παρακάτω.

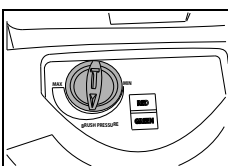

- Ρυθμίστε το ύψος της βούρτσας (πίεση βούρτσας) περιστρέφοντας τον ρυθμιστή μέχρι να ανάψει η πράσινη ενδεικτική λυχνία.

Μέθοδος καθαρισμού

Άμεση μέθοδος:

Λείανση και αναρρόφηση με ένα πέρασμα.

Έμμεση μέθοδος:

Εφαρμογή διαλύματος καθαρισμού, λείανση και αναρρόφηση με περισσότερα από ένα περάσματα.



Σημείωση:

Περισσότερες λεπτομέρειες σχετικά με την άμεση και έμμεση μέθοδο θα βρείτε στην αντίστοιχη κάρτα οδηγιών.

Για αναλυτικές πληροφορίες, επικοινωνήστε με το σύμβουλο πελατών της TASKI.

Επαναπλήρωση με διάλυμα καθαρισμού



Υπόδειξη:

Κάθε φορά που εργάζεστε χωρίς να χρησιμοποιείτε διάλυμα καθαρισμού, ενδέχεται να προκαλέσετε ζημιά στο δάπεδο.



Σημείωση:

Ένας έντονος διακεκομμένος θόρυβος που προέρχεται από την αντλία υποδεικνύει ότι ο κάδος καθαρού νερού είναι άδειος.



Υπόδειξη:

Η αντλία δεν πρέπει να λειτουργεί για μεγάλο χρονικό διάστημα χωρίς νερό.

- Η μηχανή πρέπει να βρίσκεται εκτός λειτουργίας.
- Ανοίξτε το κάλυμμα κάδου.
- Γεμίστε τον κάδο καθαρού νερού με νερό, ανατρέξτε στη σελίδα 124.
- Χρησιμοποιώντας το δοσομετρικό καπάκι, προσθέστε το προϊόν καθαρισμού.
- Κλείστε το κάλυμμα κάδου.

Ενδεικτική λυχνία LED	Ενδεικτική λυχνία κατάσταση
Πράσινη ενδεικτική λυχνία	Το ύψος της βούρτσας (πίεση βούρτσας) έχει ρυθμιστεί σωστά
Κόκκινη ενδεικτική λυχνία	Διορθώστε το ύψος της βούρτσας (πίεση βούρτσας). Περιστρέψτε το κουμπί ρύθμισης δεξιά για περισσότερη πίεση βούρτσας ή αριστερά για λιγότερη πίεση βούρτσας.

Τέλος λειτουργίας

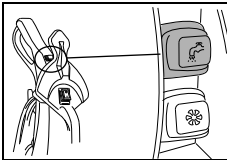

- Πιέστε το διακόπτη του διαλύματος καθαρισμού.
Η διαδικασία τροφοδοσίας του διαλύματος καθαρισμού διακόπτεται.

- Θέστε τη μονάδα αναρρόφησης και πάλι σε λειτουργία ώστε να απορροφηθεί το ακάθαρτο νερό που έχει απομείνει στον εύκαμπτο σωλήνα.

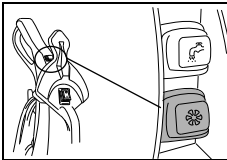

- Πιέστε το διακόπτη της μονάδας αναρρόφησης.
Ο κινητήρας αναρρόφησης σταματά τη λειτουργία του.

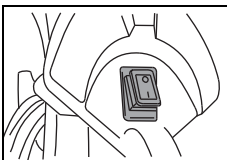

- Απενεργοποιήστε τη μηχανή (κεντρικός διακόπτης) και αποσυνδέστε το βύσμα από την πρίζα τροφοδοσίας.

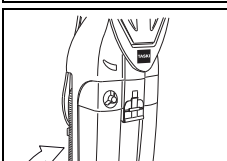

- Ασφαλίστε τη μηχανή σε θέση εργασίας.

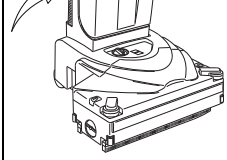

- Τυλίξτε το κύριο καλώδιο γύρω από το άγκιστρο καλωδίου.



Υπόδειξη:

Κατά την εκτέλεση των επόμενων βημάτων εκκένωσης και καθαρισμού, η μηχανή πρέπει να είναι πάντα απενεργοποιημένη (κεντρικός διακόπτης) και το βύσμα αποσυνδεδεμένο από την πρίζα.

Αφαιρέστε και καθαρίστε το squeegee

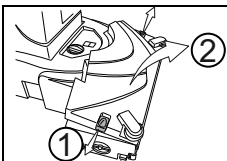

- Ανοίξτε το κάλυμμα του περιβλήματος της βούρτσας απελευθερώνοντας τους πλευρικούς διακόπτες απασφάλισης.

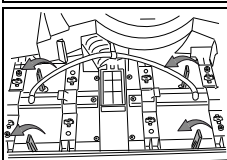

- Περιστρέψτε τα τέσσερα κίτρινα κλιπ προς τα αριστερά για να απασφαλίσετε το squeegee.

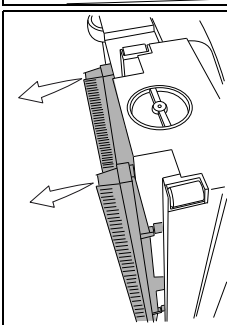

- Φέρτε τη μηχανή σε πλάγια θέση για να αφαιρέσετε τα squeegee.

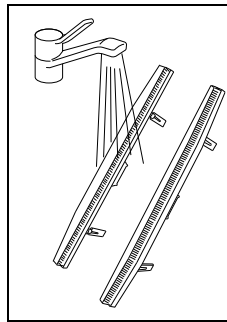

- Καθαρίστε τα squeegee κάτω από τρεχούμενο νερό.

Σημείωση:



Ελέγξτε πριν από την τοποθέτηση την κατάσταση των ελαστικών μάκτρων.

Οι πολύ κοντές βούρτσες ή τα ελαστικά μάκτρα που έχουν υποστεί φθορά επηρεάζουν αρνητικά το αποτέλεσμα του καθαρισμού.

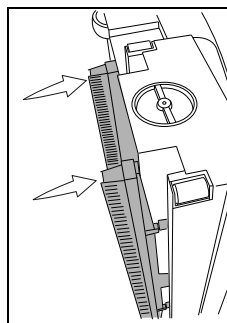

- Τοποθετήστε τα squeegee πάλι στο σώμα squeegee.

Λάβετε υπόψη ότι τα squeegee που τοποθετούνται μπροστά και πίσω είναι διαφορετικά. Η ένδειξη της θέσης αναγράφεται στην επάνω πλευρά του squeegee. (FRONT [ΜΠΡΟΣΤΑ] + REAR [ΠΙΣΩ])

Άδειασμα και καθαρισμός του κάδου ακάθαρτου και καθαρού νερού



Σημείωση:

Η απόρριψη του ακάθαρτου νερού ή του διαλύματος καθαρισμού πρέπει να γίνεται με βάση τις εκάστοτε εθνικές διατάξεις.



Σημείωση:

Κατά το άδειασμα του κάδου ακαθάρτων λαμβάνετε υπόψη σας τις διατάξεις του κατασκευαστή του διαλύματος καθαρισμού για τον ατομικό εξοπλισμό προστασίας.

Εκκένωση του κάδου ακαθάρτων και του κάδου καθαρού νερού

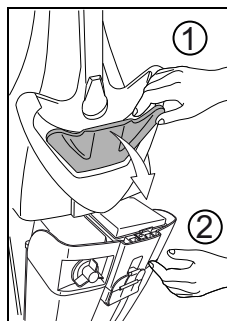

- Αφαιρέστε τον κάδο από τη μηχανή τραβώντας την απασφάλιση καπακιού κάδου (1).

- Με το άλλο χέρι κρατήστε τον κάδο (2) έτσι ώστε να μην πέσει από το στήριγμα κατά την απασφάλιση.

- Αφαιρέστε τον κάδο από το στήριγμα.

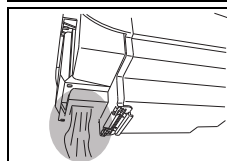

- Εκκενώστε το ακάθαρτο νερό από τον κάδο μέσω του προβλεπόμενου ανοίγματος στο πίσω μέρος του κάδου.

Καθαρισμός κάδου ακαθάρτων και κάδου καθαρού νερού

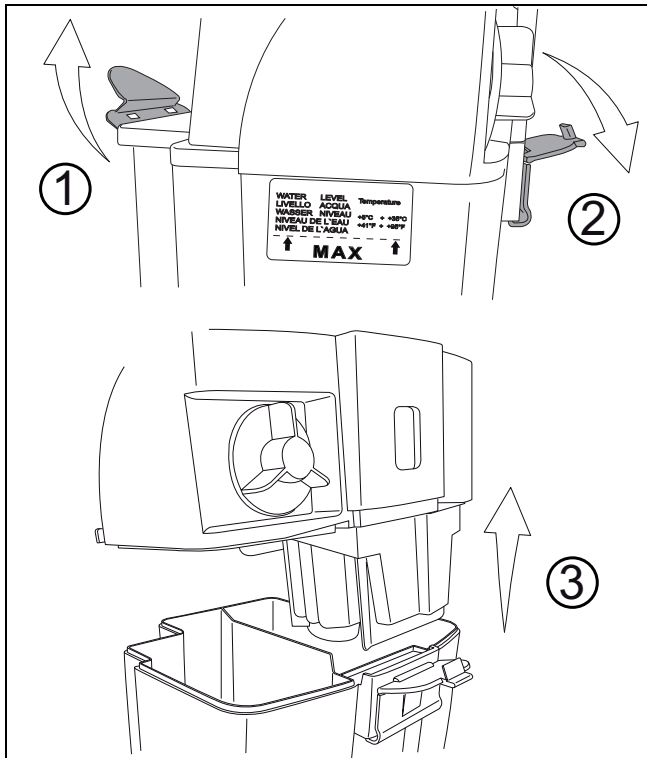

- Ξεπλύνετε καλά τον κάδο ακαθάρτων και τον κάδο καθαρού νερού με άφθονο καθαρό νερό.

Καθαρισμός φίλτρου προστασίας μοτέρ

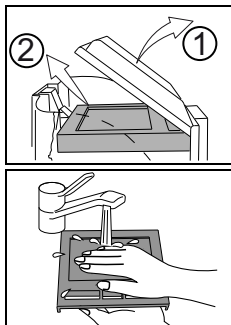

- Αφαιρέστε το φίλτρο προστασίας μοτέρ από την διάφανη προστασία φίλτρου στο επάνω μέρος του περιβλήματος του φίλτρου.
- Πλύνετε το φίλτρο προστασίας μοτέρ κάτω από τρεχούμενο νερό.
- Στραγγίξτε το φίλτρο προστασίας μοτέρ αφού το πλύνετε.



Υπόδειξη:

Μην τοποθετείτε το φίλτρο προστασίας μοτέρ στη θέση του προτού στεγνώσει πλήρως.

Καθαρισμός του περιβλήματος φίλτρου και του φλοτέρ

- Αφαιρέστε το φίλτρο προστασίας μοτέρ από την προστασία φίλτρου προτού πλύνετε το περίβλημα του φίλτρου.

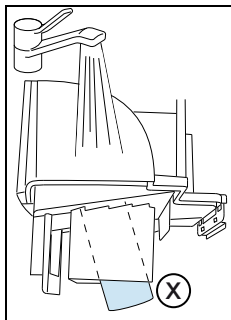

- Πλύνετε το περίβλημα φίλτρου και το φλοτέρ (X), το οποίο βρίσκεται στην κάτω πλευρά του περιβλήματος του φίλτρου, κάτω από τρεχούμενο νερό.

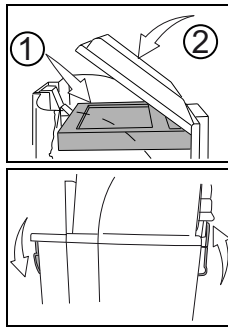

- Τοποθετήστε το στεγνό φίλτρο προστασίας μοτέρ πάλι στη θέση του.

- Τοποθετήστε το περίβλημα φίλτρου στον κάδο και ασφαλίστε το.

Καθάρισμα του σπογγώδους φίλτρου και του φίλτρου προστασίας αντλίας

Καθαρισμός/αντικατάσταση του σπογγώδους φίλτρου

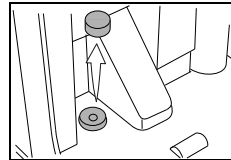

- Αφαιρέστε το γαλάζιο σπογγώδες φίλτρο με μια τσιμπίδα.

Σημείωση:



Πλένετε το σπογγώδες φίλτρο μηνιαίως. Αντικαταστήστε το σπογγώδες φίλτρο, εάν κριθεί απαραίτητο.

Αντικατάσταση του φίλτρου προστασίας αντλίας

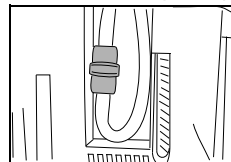

- Το φίλτρο προστασίας αντλίας πρέπει να αντικαθίσταται μία φορά ετησίως.

Καθαρισμός/αντικατάσταση της κυλινδρικής βούρτσας

Αντικατάσταση της κυλινδρικής βούρτσας



Υπόδειξη:

Κίνδυνος τραυματισμού λόγω αιχμηρών αντικειμένων.

Φορέστε προστατευτικά γάντια για την προστασία σας!



Σημείωση:

Μετά από κάθε τέλος λειτουργίας ελέγχετε την κυλινδρική βούρτσα για τυχόν φθορές. Οι πολύ κοντές βούρτσες ή οι κυλινδρικές βούρτσες που έχουν υποστεί φθορά επηρεάζουν αρνητικά το αποτέλεσμα του καθαρισμού!

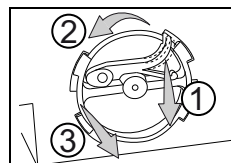

- Φέρτε τη μηχανή σε πλάγια θέση, έτσι ώστε το πλευρικό στήριγμα βούρτσας να κοιτάει προς τα πάνω.
- Πιέστε την ασφάλεια περιστροφής (1) και περιστρέψτε το στήριγμα βούρτσας (2) αριστερόστροφα και τραβήξτε το έξω από το περίβλημα (3) για να το αφαιρέσετε.

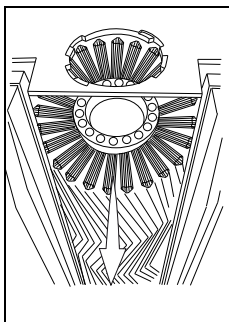

- Αφαιρέστε την κυλινδρική βούρτσα.
- Καθαρίστε την κυλινδρική βούρτσα κάτω από τρεχούμενο νερό.

Αποθήκευση / Στάθμευση μηχανής (εκτός λειτουργίας)

Σημείωση:



Πρέπει να έχετε θέσει τη μηχανή εκτός λειτουργίας (κεντρικός διακόπτης) και το βύσμα να είναι αποσυνδεδεμένο από την πρίζα τροφοδοσίας.

Σημείωση:



Αποθηκεύστε τη μηχανή με ανοιχτό κάδο. Έτσι, ο κάδος στεγνώνει. Με αυτό τον τρόπο αποφεύγετε τη δημιουργία μυκήτων και δυσάρεστων οσμών.

Καθαρισμός του περιβλήματος βούρτσας

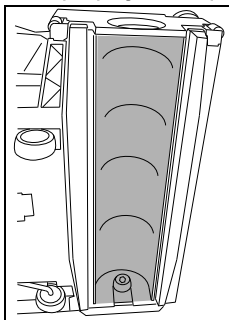

- Καθαρίστε το περίβλημα βούρτσας με ένα βρεγμένο πανί.

Τοποθέτηση της κυλινδρικής βούρτσας

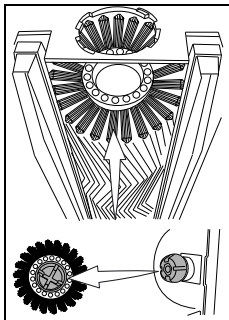

- Τοποθετήστε την κυλινδρική βούρτσα στη θέση της.

Για να τοποθετήσετε την κυλινδρική βούρτσα στη θέση της πρέπει να τοποθετήσετε τον άσπρο οδηγό του κυλίνδρου στους άσπρους οδηγούς του σώματος του squeegee. Τα πτερύγια του οδηγού της κυλινδρικής βούρτσας πρέπει να τοποθετηθούν στις σωστές εγκοπές του οδηγού του σώματος squeegee.

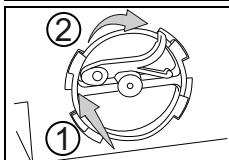

- Τοποθετήστε το στήριγμα της βούρτσας στη θέση του και περιστρέψτε το δεξιόστροφα έως ότου η ασφάλεια περιστροφής να ασφαλίσει.

Καθαρισμός τροχών μεταφοράς μηχανής

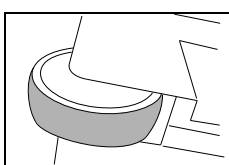

- Καθαρίστε πριν και μετά από κάθε χρήση της μηχανής την επιφάνεια κύλισης των τροχών μεταφοράς μηχανής με ένα βρεγμένο πανί.

Κατά την μεταφορά σε ασφαλτο θα μπορούσαν οι τροχοί μεταφοράς μηχανής να λερωθούν.

Καθαρισμός μηχανής



Υπόδειξη:

Καθαρίστε τη μηχανή με καθαριστικό υψηλής πίεσης ή με εκτόξευση νερού.

Αν εισχωρήσει νερό στη μηχανή ενδέχεται να προκαλέσει σημαντικές βλάβες σε μηχανικά ή ηλεκτρικά εξαρτήματα.

- Καθαρίστε τη μηχανή με ένα υγρό πανί.

Σέρβις, συντήρηση και φροντίδα

Η συντήρηση της μηχανής αποτελεί προϋπόθεση για την άριστη λειτουργία και τη μακροχρόνια χρήση.



Υπόδειξη:

Επιτρέπεται αποκλειστικά η χρήση αυθεντικών εξαρτημάτων TASKI, αλλιώς ακυρώνεται οποιαδήποτε εγγύηση!

Επεξήγηση εικόνων:

◇ = Με κάθε ολοκλήρωση καθαρισμού, ◇◇ = κάθε εβδομάδα,

◇◇◇ = κάθε μήνα

Δραστηριότητα	◇	◇◇	◇◇◇	Σελίδα
Καθαρισμός squeegee	•			126
Καθαρισμός κυλινδρικής βούρτσας	•			127
Περιοδικός έλεγχος του μήκους της βούρτσας		•		
Αντικατάσταση της κυλινδρικής βούρτσας			•	127
Κάλυμμα συντήρησης για κανάλι αναρρόφησης	•			122
Καθαρισμός/αντικατάσταση φίλτρου προστασίας μοτέρ		•		127
Καθαρισμός σπογγώδους φίλτρου			•	127
Αντικατάσταση του φίλτρου προστασίας αντλίας		•		127
Καθαρισμός της μηχανής με ένα υγρό πανί	•			
Καθαρισμός τροχών μεταφοράς μηχανής		•		128

Διαστήματα συντήρησης

Οι μηχανές TASKI είναι μηχανές υψηλής ποιότητας, η ασφάλεια των οποίων έχει ελεγχθεί κατά την κατασκευή τους από εγκεκριμένους ελεγκτές. Ύστερα από μακρόχρονη χρήση, τα ηλεκτρικά και μηχανικά εξαρτήματα υφίστανται φθορές και παλαιώνουν.

- Για να παραμείνουν οι μηχανές ασφαλείς και λειτουργικές, πρέπει έπειτα από 500 ώρες εργασίας ή τουλάχιστον μία φορά το χρόνο να παραδίδονται για σέρβις.

Σημείωση:



Σε έκτακτες περιπτώσεις ή/και σε περίπτωση ανεπαρκούς συντήρησης απαιτούνται συχνότερα σέρβις.

Εξυπηρέτηση πελατών

Σε περίπτωση που παρατηρήσετε κάποια βλάβη ή κάνετε μια παραγγελία και θέλετε να επικοινωνήσετε μαζί μας, θα πρέπει να μας αναφέρετε τον τύπο και τον αριθμό της μηχανής.

Τα στοιχεία αυτά αναφέρονται στην πινακίδα με τον τύπο της μηχανής σας. Στην τελευταία σελίδα των Οδηγίων χρήσεως θα βρείτε τη διεύθυνση του πλησιέστερου συνεργάτη σέρβις της TASKI.

Βλάβες

Βλάβη	Πιθανή αιτία	Αντιμετώπιση βλάβης	Σελίδα
Η μηχανή δεν λειτουργεί	Το βύσμα δεν έχει συνδεθεί στην πρίζα τροφοδοσίας	• Συνδέστε το βύσμα με την πρίζα ρεύματος	122
	Ο κεντρικός διακόπτης είναι κλειστός	• Ενεργοποιήστε τον κεντρικό διακόπτη	
	Το φως ροφοδοσίας ή το κύριο καλώδιο έχει βλάβη	• Επικοινωνήστε με το συνεργάτη σέρβις	
	Το μοτέρ δεν λειτουργεί	• Επικοινωνήστε με το συνεργάτη σέρβις	
	Ελαττωματικός κεντρικός διακόπτης	• Επικοινωνήστε με το συνεργάτη σέρβις	
Η κυλινδρική βούρτσα δεν περιστρέφεται	Η μηχανή δεν βρίσκεται σε θέση εργασίας	• Φέρτε τη μηχανή σε θέση εργασίας.	125
	Το μοτέρ λειτουργεί, η βούρτσα όχι	• Η μετάδοση κίνησης έχει βλάβη • Επικοινωνήστε με το συνεργάτη σέρβις	
Χαμηλή απόδοση αναρρόφησης	Το φίλτρο προστασίας μοτέρ είναι βρώμικο	• Καθαρίστε ή αντικαταστήστε το φίλτρο προστασίας μοτέρ	127
	Ο εύκαμπτος σωλήνας δεν έχει τοποθετηθεί σωστά	• Ελέγξτε τον εύκαμπτο σωλήνα αναρρόφησης και συνδέστε τον σωστά	

Τεχνικές πληροφορίες

Μηχανή	150E				
Πλάτος εργασίας	34				εκ.
Πλάτος squeegee	36				εκ.
Διαστάσεις (Μ x Π x Υ)	43 x 38 x 112				εκ.
Μέγιστο επιτρεπτό βάρος μηχανής	12				κιλά
Ονομαστική τάση	220-240V	120V	100-110V	100V	AC
Ονομαστική ισχύς	1100				W
Συχνότητα	50 - 60	60	60	50	Hz
Μήκος κύριου καλωδίου	10				m
Ονομαστική χωρητικότητα κάδου καθαρού νερού +/- 5%	2,6				λίτρα

Μετρούμενες τιμές κατά IEC 60335-2-72		
Επίπεδο της ηχητικής πίεσης LpA	74	dB(A)
Αστάθεια KpA	3	dB(A)
Συνολική τιμή ταλαντώσεων	<2,5	m/s ²
Αστάθεια K	0,25	m/s ²
Προστασία από την εκτίναξη νερού	IPX4	
Κλάση προστασίας	II	

Εξαρτήματα

Αριθ.	Προϊόν	150E
7516236	Κυλινδρική βούρτσα, μέτρια, μαύρη	x
7516237	Κυλινδρική βούρτσα, σκληρή, κόκκινη	x
7516546	Σετ squeegee	x

Μεταφορά



Σημείωση:

Δεν επιτρέπεται η μεταφορά της μηχανής, όταν αυτή βρίσκεται σε κίνηση.



Σημείωση:

Ελέγξτε με προσοχή ότι, κατά τη μεταφορά, η μηχανή είναι καλά ασφαλισμένη στο όχημα μεταφοράς.

Διάθεση



Σημείωση:

Μετά τη λήξη διάρκειας ζωής τους, η μηχανή και ο εξοπλισμός πρέπει να απορριφθούν σύμφωνα με τις εκάστοτε ειδικές εθνικές διατάξεις. Για βοήθεια απευθυνθείτε στον συνεργάτη σέρβις της Diversey στην περιοχή σας.

Διαστάσεις μηχανής

Οι διαστάσεις αναφέρονται σε εκατοστά!

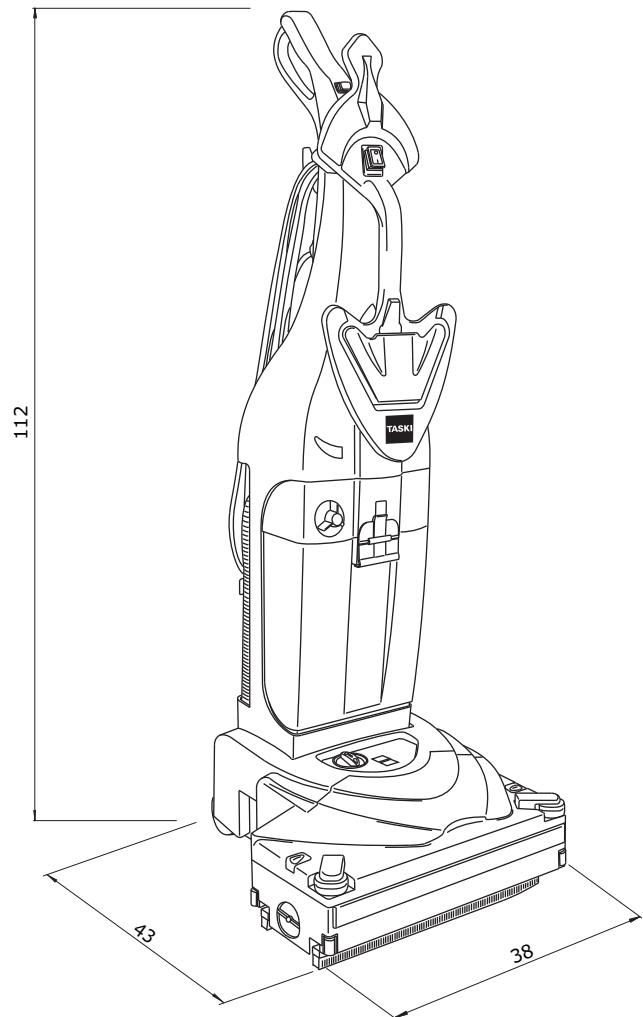

Prijevod originalne upute za upotrebu

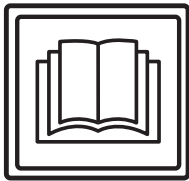

OPREZI!

Prije prvog stavljanja u pogon, obvezno pročitajte uputu za upotrebu i sigurnosna upozorenja.

Brižljivo spremite uputu za upotrebu na lako dostupno mjesto da biste je u svakom trenutku mogli prelistati.

Objašnjenje znakova



Oprez:

Ovaj simbol ukazuje na važne informacije. Neuvažavanje ovih napomena može dovesti do ugrožavanja osoba i / ili opsežnih materijalnih šteta!



Pažnja:

Ovaj simbol ukazuje na važne informacije. Neuvažavanje ovih napomena može dovesti do kvarova i materijalnih šteta!



Upozorenje:

Ovaj simbol ukazuje na važne informacije vezane uz učinkovito korištenje proizvoda. Neuvažavanje ovih napomena može dovesti do kvarova!

Sadrži napomene vezane uz radne korake koje morate izvršavati navedenim redom.

Sadržaj

Namjenska primjena	132
Sigurnosna upozorenja	132
Sredstva za čišćenje	133
Proširena dokumentacija	133
Pregled konstrukcije	134
Prije stavljanja u pogon	135
Početak rada	137
Završetak rada	138
Servis, održavanje i njega	140
Kvarovi	141
Tehničke informacije	141
Pribor	141
Transport	142
Zbrinjavanje	142
Dimenzije stroja	142

Namjenska primjena

Strojevi su namijenjeni korištenju u gospodarske svrhe (npr. u hotelima, školama, bolnicama, tvornicama, trgovačkim centrima, sportskim dvoranama, uredima i sl.). Ovi strojevi služe za mokro čišćenje tvrdih podova pri čemu je potrebno izričito pridržavanje ove upute za upotrebu. Strojevi su koncipirani isključivo za upotrebu u interijerima.



Pažnja:

Stroj se ne smije koristiti za poliranje, podmazivanje, nanošenje voska, čišćenje tepiha i usisavanje prašine. Mokro čišćenje parketnih i laminatnih podova ovim strojem provodi se na vlastiti rizik.



Oprez:

Provedba izmjena na stroju bez odobrenja Diverseya dovodi do gubitka sigurnosnog znaka i oznake CE. Primjena stroja koja je protivna namjenskoj upotrebi može dovesti do ozljeda osoba, oštećenja stroja te može naštetiti radnoj okolini. U takvim slučajevima propadaju svi zahtjevi po garanciji i eventualni jamstveni zahtjevi.

Sigurnosna upozorenja

Strojevi TASKI na temelju svoje koncepcije i konstrukcije odgovaraju relevantnim, temeljnim sigurnosnim i zdravstvenim zahtjevima smjernica EZ i stoga nose oznaku CE.



Oprez:

Stroj smiju koristiti samo osobe koje su upućene u njegovu pravilnu upotrebu ili su dokazale da njime znaju rukovati te su izričito ovlaštene za njegovo korištenje.



Oprez:

Stroj ne smiju koristiti osobe s ograničenim fizičkim, senzoričkim ili mentalnim sposobnostima, uključujući djecu, ili osobe s manjkom iskustva i znanja.

Potrebno je nadzirati djecu kako biste bili sigurni da se ne igraju sa strojem.



Oprez:

Stroj se ne smije koristiti u prostorijama u kojima se skladište ili prerađuju eksplozijom ugrožene i lako gorive tvari (npr. benzin, otapala, loživo ulje, prašine itd.).

Električne ili mehaničke komponente mogu izazvati zapaljenje tih tvari.



Oprez:

Stroj se ne smije koristiti za usisavanje otrovnih, po zdravlje štetnih, nagrizajućih ili izjedajućih tvari (npr. opasnih prašina itd.). Filtarski sustav ne može u dovoljnoj mjeri filtrirati tvari te vrste.

Ne mogu se isključiti mogući negativni utjecaji na zdravlje korisnika i treće osobe.



Oprez:

Vodite računa o lokalnim okolnostima, npr. o trećim osobama i djeci! Brzinu treba smanjiti prije svega u blizini nepreglednih mjesta, npr. ispred vrata i u zavojima.



Oprez:

Na ovom se stroju ne smiju prevoziti dodatne osobe i predmeti.

**Oprez:**

Prilikom pojavljivanja greške u radu, kvara, kao i nakon sudara ili naglog pada, stroj prije ponovnog stavljanja u upotrebu treba provjeriti ovlaštena stručna osoba. Isto vrijedi i za slučajeve u kojima je stroj bio ostavljen na otvorenom i uronjen u vodu odnosno bio izložen vlazi.

**Oprez:**

U slučaju oštećenja sigurnosno relevantnih dijelova kao što su poklopac za četke, mrežni kabeli ili poklopci koji omogućuju pristup dijelovima pod naponom, odmah je potrebno prekinuti pogon stroja!

**Oprez:**

Stroj se ne smije zaustaviti, odlagati ili skladištiti pod nagibom.

**Oprez:**

Tijekom svih radova na stroju potrebno je isključiti stroj.

**Oprez:**

Stroj se ne smije koristiti u prostorijama s elektromagnetskim opterećenjem (elektronički smog).

**Pažnja:**

Pobrinite se da se stroj ne upotrebljava neovlašteno. Prije udaljavanja od stroja, pohranite stroj u zatvorenoj prostoriji.

**Pažnja:**

Stroj se smije pokretati i skladištiti samo u suhom okruženju s malim količinama prašine, pri temperaturama od +10 do +35 stupnjeva.

**Pažnja:**

Radove popravka mehaničkih ili električnih dijelova stroja smiju provoditi samo ovlaštene stručne osobe koje su upoznate sa svim relevantnim sigurnosnim propisima.

**Pažnja:**

Smiju se koristiti isključivo alati (četke, jastučići, i slično) koji su utvrđeni pod priborom u ovim uputama za upotrebu ili koje preporuča TASKI-jev savjetnik. Ostali alati mogu naškoditi sigurnosti i funkcijama stroja.

**Pažnja:**

Potrebno je dosljedno pridržavanje nacionalnih propisa o zaštiti osoba i o sprječavanju nezgoda, kao i podataka proizvođača o upotrebi sredstava za čišćenje.

**Pažnja:**

Zabranjeno je ukopčavati i iskopčavati mrežni utikač mokrim rukama!

**Pažnja:**

Provjerite odgovara li navedeni nazivni napon na označnoj pločici Vašem mrežnom naponu!

**Pažnja:**

Pripazite da ne oštetite mrežni kabel rotacijskim alatima (četke, jastučići i slično), stiskanjem, povlačenjem, izvorima topline, masnoće te oštrim rubovima!

**Pažnja:**

Ako iz stroja istječe pjena ili tekućina odmah isključite usisni agregat!

**Pažnja:**

Uređaji i strojevi iz programa TASKI konstruiraju se tako da se, prema trenutnom stanju znanosti, može isključiti ugrožavanje zdravlja zbog emisije buke i vibracija. Vidi tehničke informacije na stranici 141.

Sredstva za čišćenje**Upozorenje:**

Strojevi TASKI su konstruirani tako da postižu optimalne rezultate pri čišćenju proizvodima za čišćenje iz programa TASKI.

Ostali proizvodi za čišćenje mogu dovesti do smetnji u radu i oštećenja stroja ili ugrožavanja radne okoline.

Iz tog razloga preporučujemo korištenje isključivo proizvoda za čišćenje TASKI.

Kvarovi uzrokovani pogrešnim proizvodima za čišćenje nisu pokriveni garancijom.

Za dodatne informacije obratite se Vašem TASKI-jevom servisnom partneru.

Proširena dokumentacija**Upozorenje:**

Električna shema ovog stroja nalazi se na popisu zamjenskih dijelova.

Za pobliže informacije kontaktirajte servis.

Pregled konstrukcije

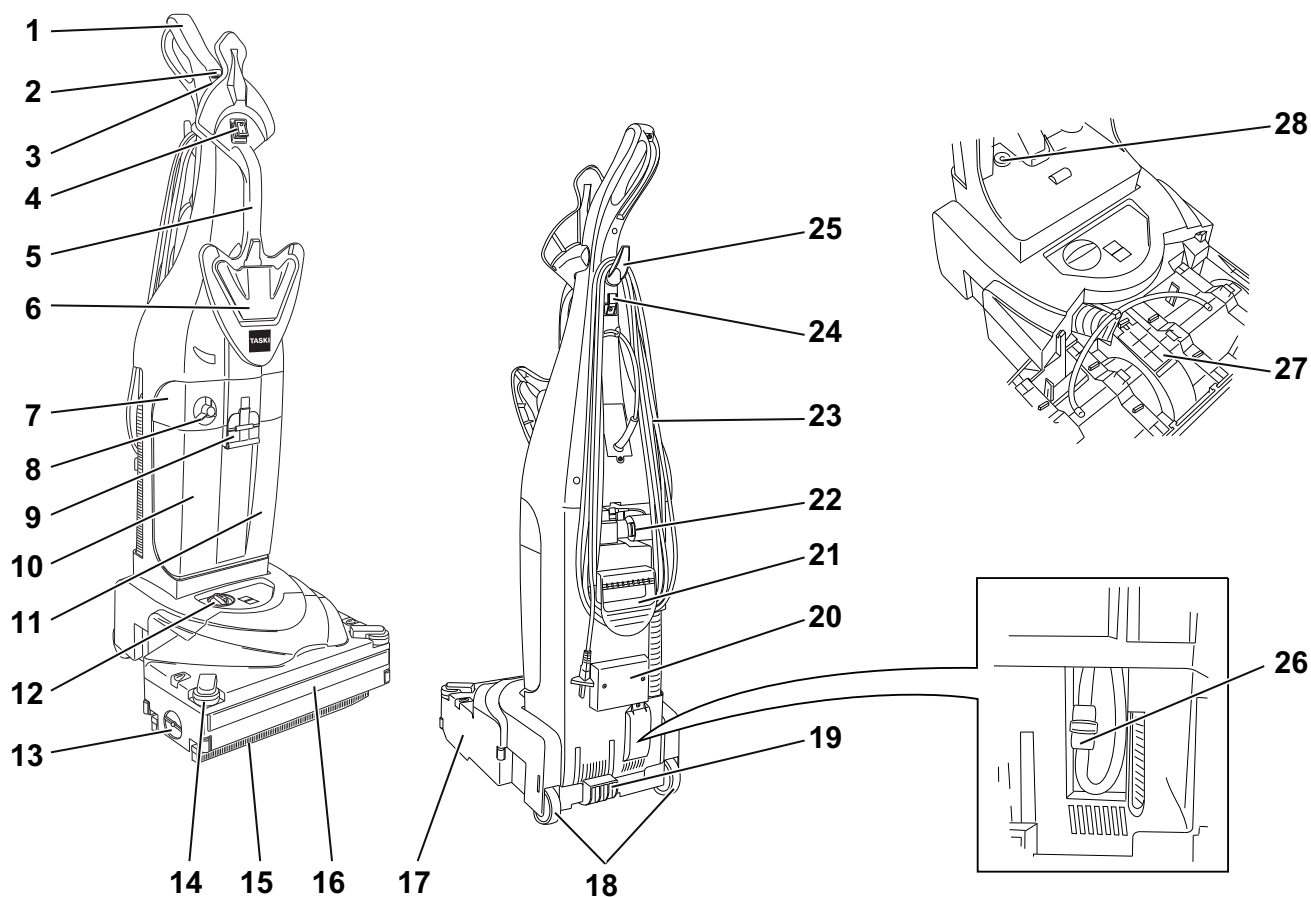

- 1 Ručka
- 2 Prekidač za uključivanje / isključivanje dovođenja otopine za čišćenje (svjetleći)
- 3 Prekidač za uključivanje / isključivanje usisnog agregata
- 4 Glavni prekidač za uključivanje / isključivanje
- 5 Ručka za transport sprijeda
- 6 Naprava za deblokiranje spremnika
- 7 Kućište filtra
- 8 Kotačić za doziranje
- 9 Zatvarač spremnika
- 10 Spremnik za čistu vodu
- 11 Spremnik za prljavu vodu
- 12 Naprava za regulaciju pritiska četke
- 13 Naprava za deblokiranje poklopca za držač četke
- 14 Bočni odbojnik
- 15 Usisna mlaznica
- 16 Prednji odbojnik
- 17 Tijelo mlaznice
- 18 Transportni kotači
- 19 Nožna papučica
- 20 Usisno crijevo
- 21 Ručka za transport straga
- 22 Priključak za crijevo
- 23 Mrežni kabel
- 24 Držač kabela
- 25 Gornja ručica za namotaje kabela
- 26 Zaštitni filter za pumpu
- 27 Poklopac za održavanje usisnog kanala
- 28 Spužvasti filter

Prije stavljanja u pogon

Električki povežite stroj



Upozorenje:

Prije stavljanja stroja u pogon, potrebno je električki povezati dva dijela stroja te zavrtnuti ručku na tijelo stroja. U tu svrhu koristite uputu za montažu na stranici 146 ove upute za upotrebu.

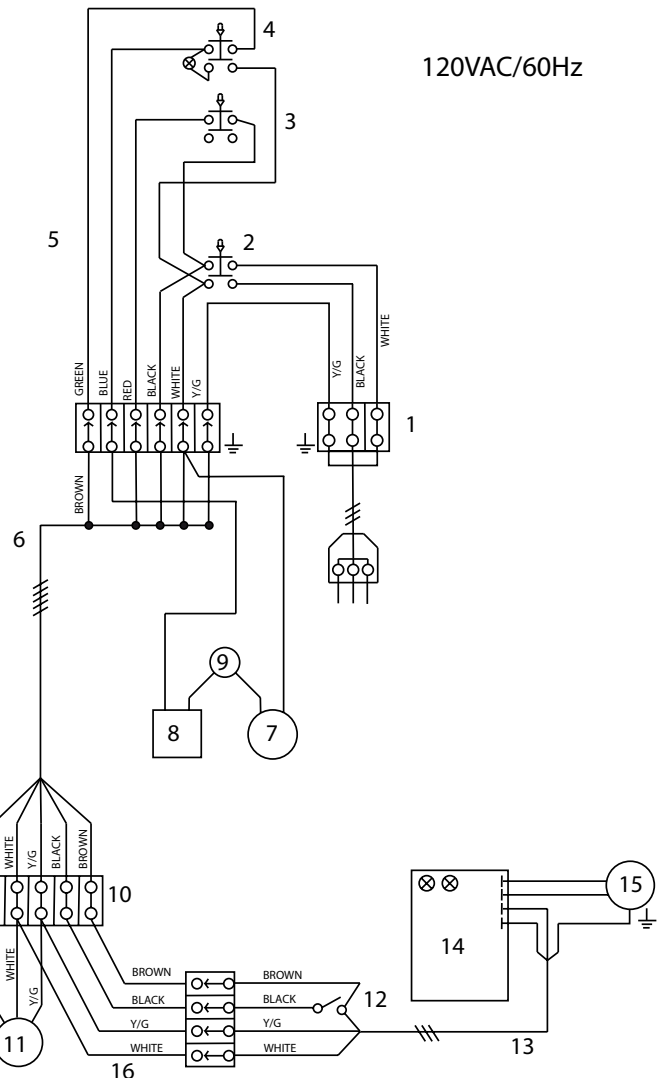
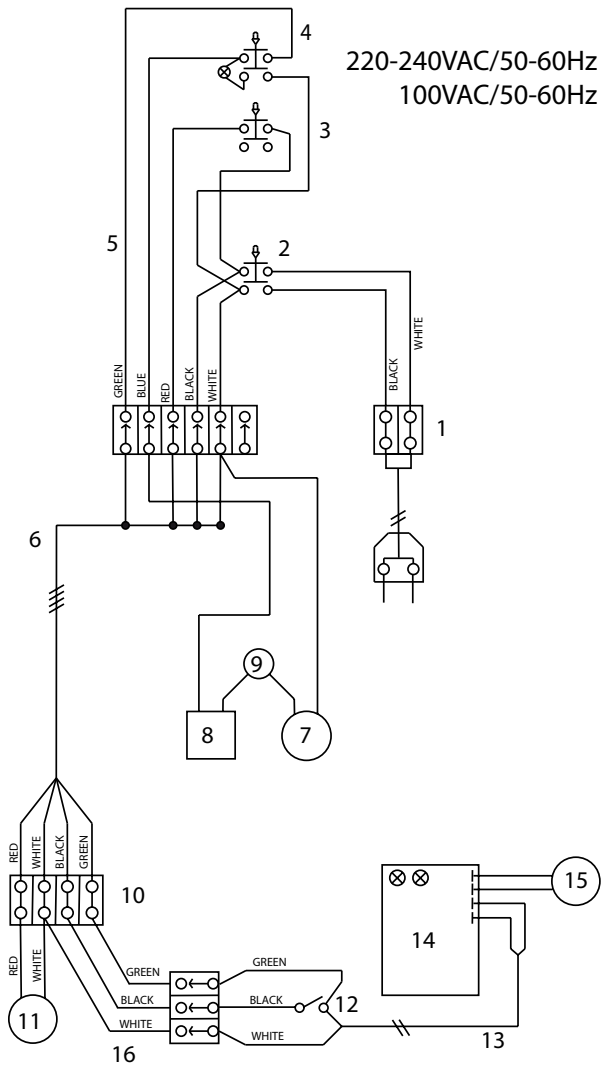

- 1 Razvodnik
- 2 Glavni prekidač
- 3 Usisni prekidač
- 4 Prekidač za pumpu
- 5 Kabelski snop upravljačke ploče
- 6 Kabelski snop gornjeg dijela kućišta
- 7 Tlačni senzor za pumpu
- 8 Ventil pumpe ili elektroventil
- 9 Uređaj za zaštitu pumpe od pregrijavanja
- 10 Razvodnik
- 11 Usisni motor s prenosnicom
- 12 Mikroprekidač
- 13 Glavni kabelski snop
- 14 Sklopovska pločica
- 15 Motor četke
- 16 Kabelski snop usisavača

Napunite spremnik za čistu vodu



Pažnja:

Maksimalna dozvoljena temperatura vode 60 °C/140 °F.

Diversey preporučuje korištenje hladne vode budući da vruća voda u kontaktu s tlom odmah poprima temperaturu tla i stoga od nje nema nikakve koristi.

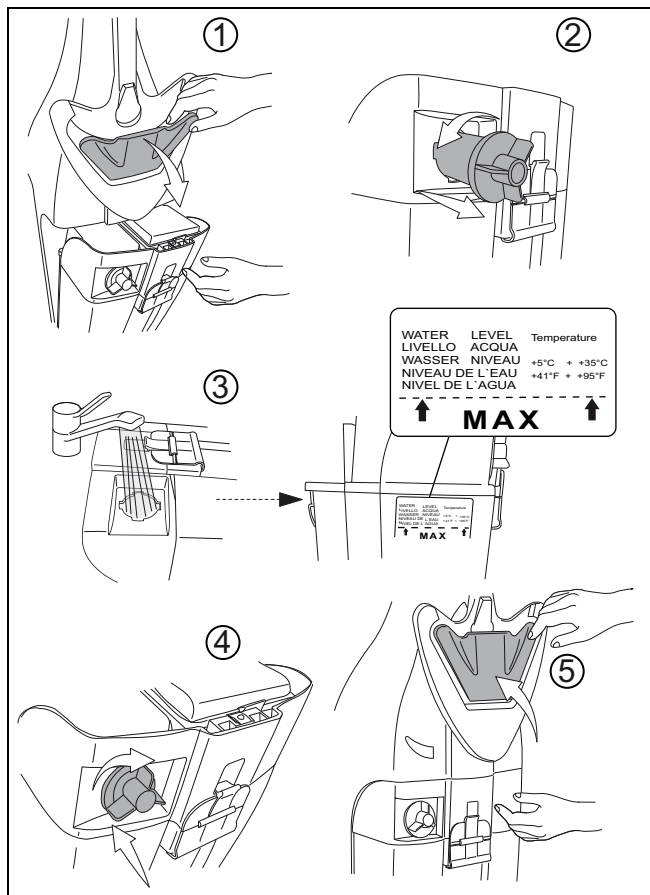

Pažnja:

Ne koristite pjenušave proizvode. Uvažite sadržaj naljepnice na prednjoj strani spremnika.

Primjeri doziranja:

Podaci na pakiranju proizvoda	Zapremina spremnika	Količina proizvoda po punjenju spremnika
1 %	MAKS.	1 x MAKS.

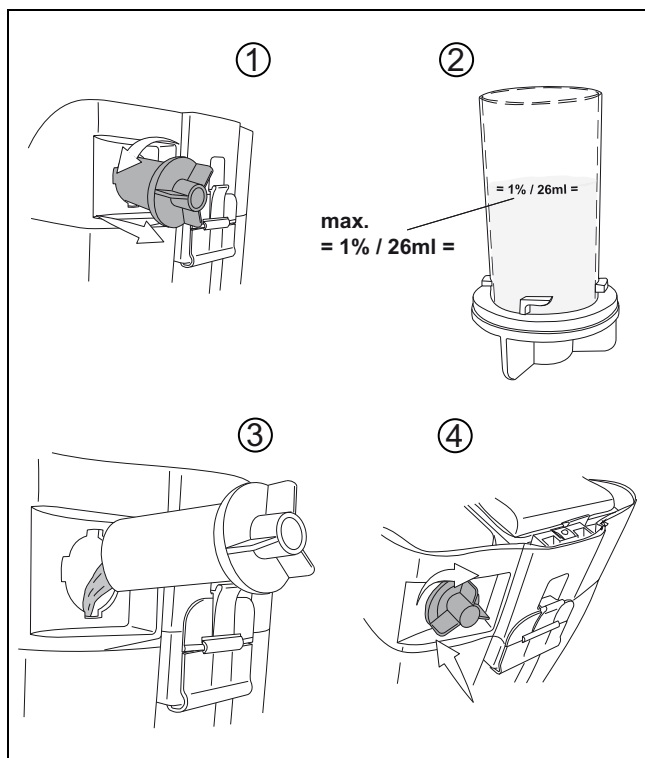

Upozorenje:

Oznaka za razinu vode prikazana je sa strane spremnika za čistu vodu.

Doziranje



Pažnja:

Kod rukovanja kemijskim proizvodima obvezno je nošenje rukavica, zaštitnih naočala i odgovarajuće radne (zaštitne) odjeće!



Upozorenje:

Upotrebljavajte samo kemijske proizvode koje je preporučio Diversey i obvezno uvažavajte informacije o proizvodu.



Oprez:

Upotreba neprikladnih proizvoda (između ostalog i proizvoda koji sadrže klor, kiseline i otapala) može ugroziti zdravlje i uzrokovati znatna oštećenja stroja.

Postupak prije čišćenja



Pažnja:

Uklonite sve predmete (drvene i metalne dijelove itd.) s površine za čišćenje.

Rotacijski alati mogu zbaciti predmete i pritom uzrokovati ozljede osoba i materijalne štete.

Početak rada



Pažnja:

Za vrijeme rada s ovim strojem uvijek nosite obuću s protukliznim potplatom i prikladnu radnu odjeću!



Pažnja:

Prije početka čišćenja u slobodnom prostoru probno pokrenite stroj kako biste se upoznali s načinom rada stroja!

Početak postupka čišćenja

- Utaknite utikač u mrežnu utičnicu.

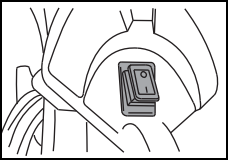

- Uključite stroj (glavni prekidač).
Prekidač zabljesne.

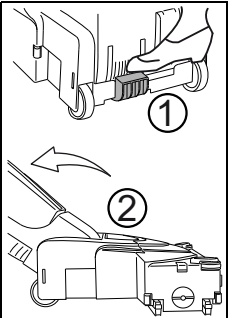

- Čvrsto držite stroj za ručku i postavite ga u (1) položaj za rad (2) pritiskom na crvenu nožnu papučicu.
Uključuje se električna četka.

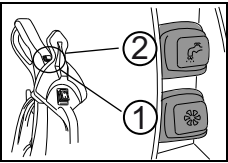

- Pritisnite usisni prekidač (1) da biste uključili usisni agregat. (nema lampice)
- Pritisnite prekidač pumpe za vodu (2) da biste uključili pumpu za vodu.
Prekidač zabljesne.

Podesite pritisak četke



Pažnja:

Ako kontrolni indikator pritiska četke svijetli, ispravite visinu četke kako je opisano u nastavku.

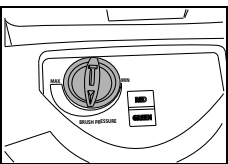

- Okretanjem regulatora podešavajte visinu četke (pritisak četke) dok ne zasvijetli zeleni indikator.

LED indikator	Indikator stanja
Indikator svijetli zeleno	Visina četke (pritisak četke) ispravno je postavljena
Indikator svijetli crveno	Ispravite visinu četke (pritisak četke). Gumb za podešavanje okrećite udesno za veći ili ulijevo za manji pritisak četke.

Metoda čišćenja

Direktna metoda rada:

Ribanje i usisavanje u jednoj fazi rada.

Indirektna metoda rada:

Priprema otopine za čišćenje, ribanje i usisavanje u više faza rada.



Upozorenje:

Točnije detalje o direktnoj i indirektnoj metodi rada pronaći ćete na kartici s opisom metoda.

Molimo da za pobliže informacije kontaktirate Vašeg TASKI-jevog savjetnika za klijente.

Dolijevanje otopine za čišćenje



Pažnja:

Rad bez otopine za čišćenje može prouzročiti oštećenje podnih obloga.



Upozorenje:

Škripanje crpke ukazuje na to da je spremnik za čistu vodu prazan.



Pažnja:

Crpka ne smije dulje vrijeme raditi na suho.

- Stroj mora biti isključen.
- Otvorite poklopac spremnika.
- Napunite vodom spremnik za čistu vodu, vidi stranicu 136.
- Dodajte proizvod za čišćenje pomoću dozirne posude.
- Zatvorite poklopac spremnika.

Završetak rada

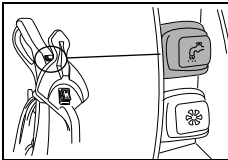

- Pritisnite prekidač za otopinu za čišćenje.
Dovod otopine za čišćenje se zaustavlja.

- Pustite da usisni agregat dalje radi kako bi se usisala preostala prljava voda u crijevu.

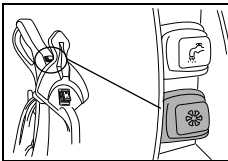

- Pritisnite prekidač za usisni agregat.
Usisni motor se isključuje.

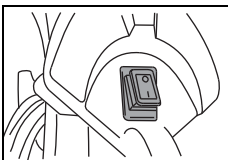

- Isključite stroj (glavni prekidač) i izvucite utikač iz mrežne utičnice.

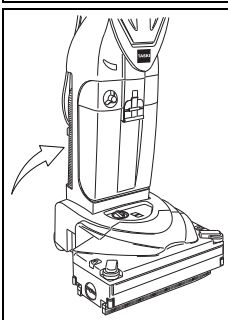

- Zakočite stroj u okomitom položaju.

- Labavo namotajte mrežni kabel na držač kabela.



Pažnja:

Pri sljedećim koracima u postupcima pražnjenja i čišćenja stroj uvijek mora biti isključen (glavni prekidač), a utikač je potrebno izvući iz mrežne utičnice.

Odstranite i očistite usisnu mlaznicu

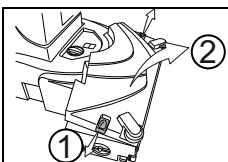

- Otvorite poklopac kućišta četke otpuštanjem bočnih naprava za deblokiranje.

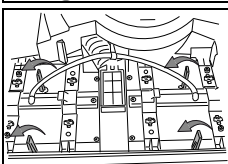

- Četiri žute spojnice okrenite ulijevo kako biste deblokirali usisne mlaznice.

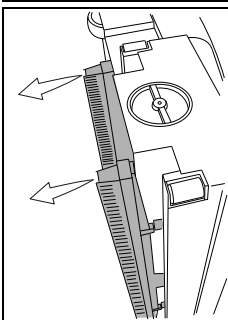

- Postavite stroj u bočni položaj kako biste uklonili usisne mlaznice.

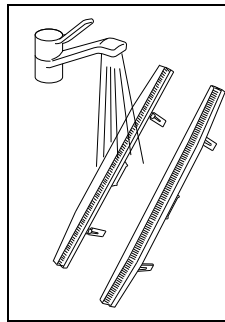

- Isperite usisne mlaznice pod mlazom tekuće vode.

Upozorenje:



Prije ugradnje provjerite stanje gumene trake za upijanje.

Prekratke čekinje ili oštećene gumene trake za upijanje pogoršavaju rezultat čišćenja!

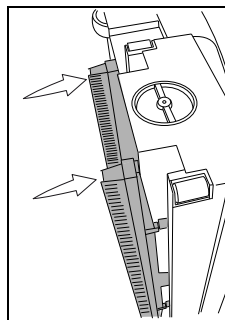

- Ponovno postavite usisne mlaznice u tijelo mlaznice.

Pripazite, prednja i stražnja mlaznica se razlikuju. Položaj je naveden na gornjoj strani mlaznice. (FRONT + REAR)

Ispraznite i očistite spremnik za prljavu i za čistu vodu

Upozorenje:



Prljavu vodu ili otopinu za čišćenje potrebno je zbrinuti sukladno nacionalnim propisima.

Upozorenje:



Za vrijeme pražnjenja spremnika prljave vode poštujujte propise proizvođača sredstva za čišćenje o osobnoj zaštitnoj opremi.

Ispraznite spremnik za prljavu i spremnik za čistu vodu

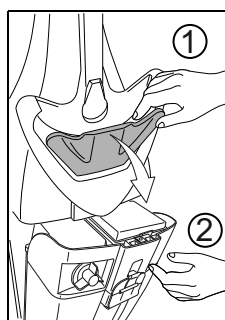

- Skinite spremnik sa stroja povlačenjem naprave za deblokiranje spremnika (1).
- Drugom rukom držite spremnik (2) kako pri deblokiranju ne bi ispao iz držača.
- Izvucite spremnik iz držača.

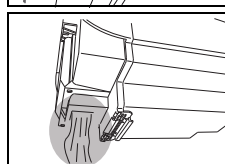

- Ispraznite prljavu vodu iz spremnika putem za to predviđenog otvora na stražnjoj strani spremnika.

Očistite spremnik za prljavu i spremnik za čistu vodu

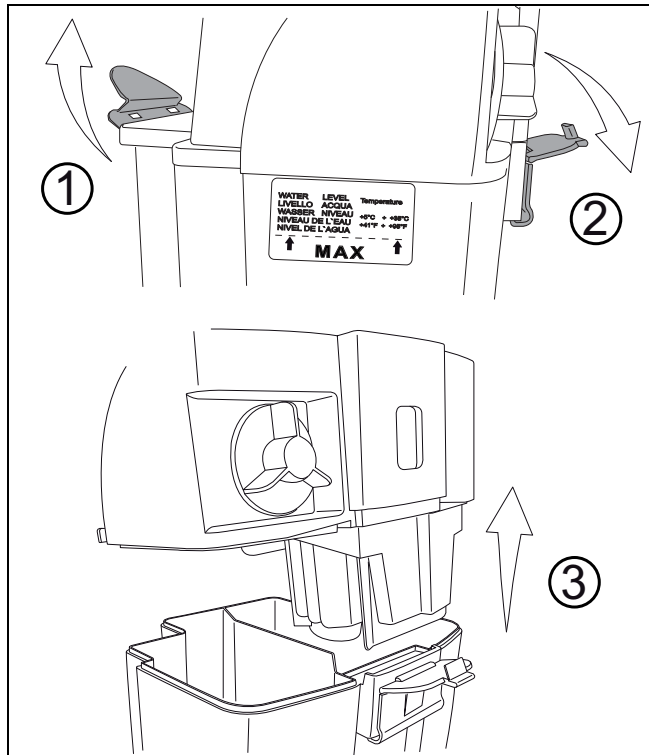

- Čistom vodom temeljito isperite spremnik za prljavu i spremnik za čistu vodu.

Očistite zaštitni filter motora

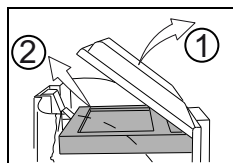

- Uklonite zaštitni filter motora iz prozirne zaštite za filter iznad kućišta filtra.

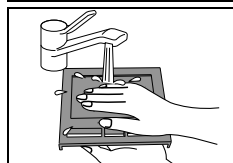

- Operite zaštitni filter motora pod mlazom tekuće vode.
- Nakon ispiranja ocijedite zaštitni filter motora.



Pažnja:

Nemojte umetati zaštitni filter motora dok se u potpunosti ne osuši.

Očistite kućište filtra i plovak

- Prije ispiranja kućišta filtra, uklonite zaštitni filter motora iz zaštite za filter.

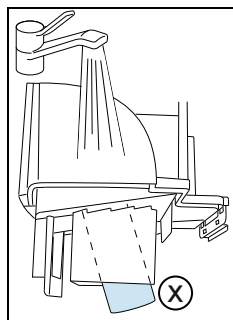

- Kućište filtra i plovak (X) koji se nalazi na donjoj strani kućišta filtra isperite pod mlazom tekuće vode.

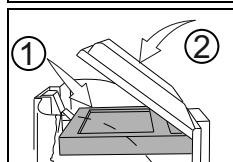

- Ponovno umetnite suhi zaštitni filter motora.

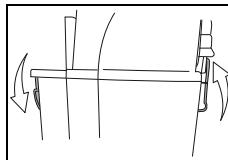

- Postavite kućište filtra na spremnik i zakočite spremnik.

Čišćenje/zamjena spužvastog filtra i zaštitnog filtra za pumpu

Očistite/zamijenite spužvasti filter

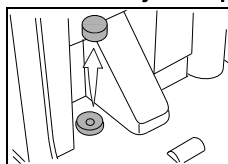

- Pomoću kliješta uklonite svijetloplavi spužvasti filter.

Upozorenje:



Svaki mjesec isperite spužvasti filter. Ako je potrebno, zamijenite spužvasti filter.

Zamijenite zaštitni filter za pumpu

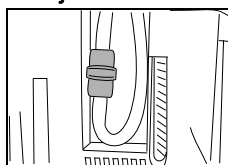

- Zaštitni filter za pumpu potrebno je zamijeniti jednom godišnje.

Čišćenje/zamjena okretne četke

Zamijenite okretnu četku



Pažnja:

Opasnost od ozljeda oštrim predmetima. *Radi vlastite zaštite nosite rukavice!*



Upozorenje:

Nakon svake upotrebe provjerite ima li na okretnoj četki znakova trošenja. Prekratke čekinje ili oštećena okretna četka mogu dovesti do oštećenja obloga i pogoršavaju rezultat čišćenja!

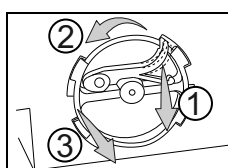

- Postavite stroj u bočni položaj, tako da bočni držač za četke gleda prema gore.
- Pritisnite (1) antirotacijski mehanizam (2), okrenite držač za četke u smjeru suprotnom od kazaljke na satu i izvucite ga iz kućišta (3) kako biste mogli skinuti kućište.
- Izvadite okretnu četku.
- Očistite okretnu četku pod mlazom tekuće vode.

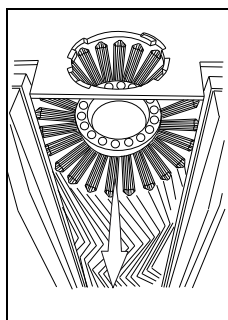

Očistite kućište četke

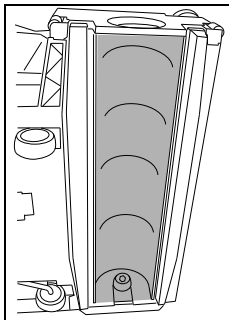

- Očistite kućište četke vlažnom krpom.

Umetnite okretnu četku

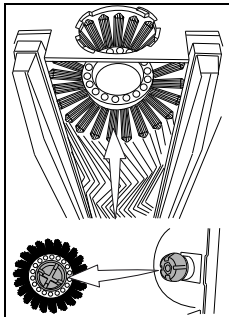

- Ponovno umetnite okretnu četku.
Da biste ponovno umetnuli okretnu četku, potrebno je postaviti bijeli nosač četke na bijeli nosač u tijelu mlaznice. Rebra na nosaču okretno četke potrebno je umetnuti u ispravne otvore na nosaču tijela mlaznice.

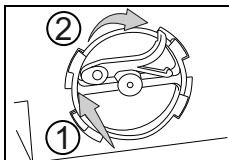

- Ponovno umetnite držač mlaznica i okrećite ga u smjeru suprotnom od kazaljke na satu dok se antirotacijski mehanizam ne uglati.

Očistite transportne kotače

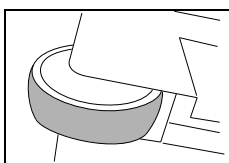

- Prije i nakon svake primjene stroja očistite površinu transportnih kotača vlažnom krpom.

Tijekom transporta po asfaltu transportni se kotači mogu zaprljati.

Čišćenje stroja



Pažnja:

Nikada ne čistite stroj visokotlačnim peraćem ili vodenim mlazom.

Voda koja prodre u stroj može dovesti do znatnih oštećenja mehaničkih ili električnih dijelova.

- Prebrišite stroj vlažnom krpom.

Skладиštenje / parkiranje stroja (izvan pogona)

Upozorenje:



Stroj mora biti isključen (glavni prekidač), a utikač je potrebno izvući iz mrežne utičnice.

Upozorenje:



Skладиštite stroj s otvorenim spremnikom. Na taj se način spremnik može osušiti. Tako sprječavamo razvoj gljivica plijesni i neugodnih mirisa.

Servis, održavanje i njega

Održavanje stroja preduvjet je za njegovo besprijekorno funkcioniranje i dugi vijek trajanja.



Pažnja:

Smiju se koristiti samo TASKI originalni dijelovi, inače korisnik gubi sva prava po garanciji i jamstvu.

Objašnjenje znakova:

◇ = na kraju svakog čišćenja, ◇◇ = svaki tjedan,

◇◇◇ = svaki mjesec

Aktivnost	◇	◇◇	◇◇◇	Stranica
Čišćenje usisne mlaznice	•			138
Čišćenje okretno četke	•			139
Povremena provjera duljine čekinja		•		
Zamjena okretno četke			•	139
Poklopac za održavanje usisnog kanala	•			134
Čišćenje/zamjena zaštitnog filtra motora		•		139
Čišćenje spužvastog filtra			•	139
Zamjena zaštitnog filtra za pumpu		•		139
Čišćenje stroja vlažnom krpom	•			
Očistite transportne kotače		•		140

Intervali održavanja

Strojevi TASKI visokokvalitetni su strojevi, koje su radi Vaše sigurnosti tvornički ispitali ovlaštteni kontrolori. Nakon duljeg korištenja, električni i mehanički elementi podliježu trošenju i starenju.

- Radi očuvanja radne sigurnosti i pogonske pripravnosti, servis je potrebno provesti nakon 500 radnih sati ili barem jednom godišnje.



Upozorenje:

U slučaju izvanrednog opterećenja i/ili nedostatnog održavanja, potrebno je skratiti interval između dva servisa.

Služba za klijente

Kada nas kontaktirate zbog smetnji u radu ili neke narudžbe, uvijek nam navedite oznaku tipa i broj stroja.

Te ćete podatke pronaći na označnoj pločici svog stroja. Na posljednjoj stranici ovih uputa za upotrebu pronaći ćete adresu Vama najbližeg TASKI-jevog servisnog partnera.

Kvarovi

Kvar	Mogući uzrok	Otklanjanje kvara	Stranica
Stroj je neispravan	Utikač nije utaknut u mrežnu utičnicu	• Povežite utikač baterije s mrežnom utičnicom	134
	Glavni prekidač je isključen	• Uključite glavni prekidač	
	Mrežni utikač ili kabel je neispravan	• Kontaktirajte servisnog partnera	
	Motor se ne okreće	• Kontaktirajte servisnog partnera	
	Glavni prekidač je neispravan	• Kontaktirajte servisnog partnera	
Okretna četka se ne okreće	Stroj nije u položaju za rad	• Postavite stroj u položaj za rad	137
	Motor se okreće, četka se ne okreće	• Pogon je neispravan • Kontaktirajte servisnog partnera	
Loš usisni učinak	Zaštitni filter motora je prljav	• Očistite ili zamijenite zaštitni filter motora	139
	Usisno crijevo nije ispravno umetnuto	• Prekontrolirajte usisno crijevo i ako je potrebno, ispravno ga utaknite	

Tehničke informacije

Stroj	150E				
Radna širina	34				cm
Širina usisne mlaznice	36				cm
Mjere (d x š x v)	43 x 38 x 112				cm
Težina stroja u pogonskoj pripravnosti najviše	12				kg
Nazivni napon	220 – 240 V~	120 V	100 – 110 V~	100 V	AC
Nominalna snaga	1100				W
Frekvencija	50 – 60	60	60	50	Hz
Dužina mrežnog kabela	10				m
Nominalni kapacitet spremnika za čistu vodu +/- 5 %	2,6				l

Utvrđene vrijednosti sukladno standardu IEC 60335-2-72		
Razina zvučnog tlaka LpA	74	dB(A)
Faktor nesigurnosti KpA	3	dB(A)
Ukupna vrijednost vibracija	<2,5	m/s ²
Faktor nesigurnosti K	0,25	m/s ²
Zaštita od prskanja vodom	IPX4	
Klasa zaštite	II	

Pribor

br.	Artikl	150E
7516236	Okretna četka, srednje tvrda, crna	x
7516237	Okretna četka, tvrda, crvena	x
7516546	Komplet usisnih mlaznica	x

Transport



Upozorenje:

Transportirajte stroj u uspravnom položaju.



Upozorenje:

Pazite na to da stroj u transportnom vozilu bude čvrsto svezan i osiguran.

Zbrinjavanje



Upozorenje:

Stroj i opremu, nakon što ih izdvojite, treba stručno zbrinuti u skladu s nacionalnim propisima. Diversyev servisni partner Vam u tome može pomoći.

Dimenzije stroja

Mjere su izražene u centimetrima!

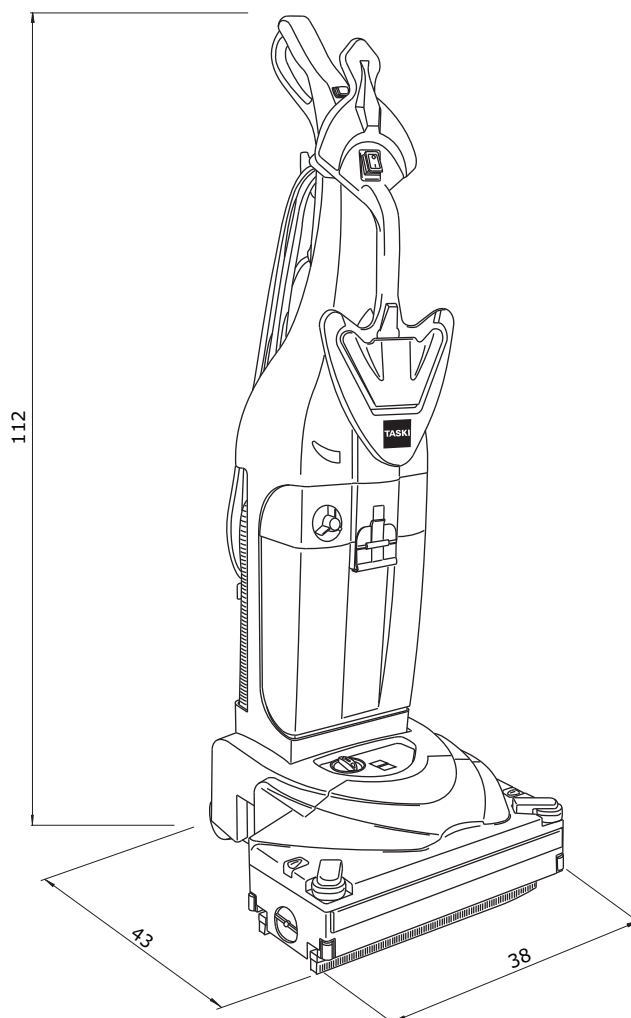

Eredeti használati útmutató

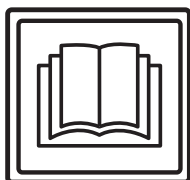

VIGYÁZAT!

Az első használatba vétel előtt feltétlenül olvassa el a használati útmutatót és a biztonságtechnikai tudnivalókat.

A használati útmutatót gondosan őrizze meg, és tartsa elérhető helyen, hogy bármikor elő tudja venni.

Jelmagyarázat



Vigyázat:

Ez a szimbólum fontos információkra utal. Az utasítások be nem tartása miatt személyek kerülhetnek veszélybe, és/vagy jelentős anyagi kár keletkezhet!



Figyelem:

Ez a szimbólum fontos információkra utal. Az utasítások be nem tartása üzemzavarokat és anyagi károkat okozhat!



Megjegyzés:

A szimbólum fontos információkra hívja fel a figyelmet a termék hatékony használatával kapcsolatban. Az utasítások be nem tartása üzemzavarokat okozhat!

Olyan műveletekre vonatkozó utasításokat tartalmaz, amelyeket egymás után kell elvégeznie.

Tartalomjegyzék

Rendeltetésszerű használat	143
Biztonsági utasítások	143
Tisztítószer	145
Kibővített dokumentumok	145
Szerkezeti áttekintés	146
Üzembe helyezés előtt	147
A munka megkezdése	149
A munka befejezése	150
Szerviz, karbantartás és ápolás	152
Üzemzavarok	153
Műszaki adatok	153
Tartozékok	153
Szállítás	154
Ártalmatlanítás	154
A gép méretei	154

Rendeltetésszerű használat

A gépek kisipari használatra készültek (pl. hotelekbe, iskolákba, kórházakba, gyárakba, bevásárlóközpontokba, sportszarnokokba és hasonlóba). Az ebben a kezelési útmutatóban foglaltak szigorú betartása mellett ezek a gépek kemény padlóburkolatok nedves tisztítására szolgálnak. A gépeket kizárólag beltéri használatra tervezték.



Figyelem:

A gépet tilos polírozásra, olajozásra, viasz felvitelére, szőnyegtisztításra vagy porszívásra használni. Ezzel a géppel parketta és laminált padlók nedvestisztítása saját felelősségre végezhető.



Vigyázat:

Ha a Diversey által nem engedélyezett módosításokat hajt végre a gépen, akkor az a biztonsági jelek és a CE-megfelelőség megszűnését vonja maga után. A nem rendeltetésszerű használat személyi sérülést, valamint a gép és a munkakörnyezet károsodását okozhatja. Az ilyen esetekben érvényét veszti a garancia és az esetleges szavatossági igények.

Biztonsági utasítások

A TASKI gépek felépítésükben és szerkezetükben megfelelnek az EK-irányelvek vonatkozó alapvető biztonsági és egészségügyi követelményeinek, így CE-jelöléssel vannak ellátva.



Vigyázat:

A gépet csak olyan személyek használhatják, akiket kellően betanítottak annak használatára, vagy akik igazolták, hogy képesek a gépet kezelni, és kifejezetten őket bízták meg a használattal.



Vigyázat:

A gépet nem használhatják korlátozott fizikai, érzékelési és mentális képességű személyek, sem pedig gyerekek, továbbá olyan személyek, akik nem rendelkeznek ehhez megfelelő tapasztalattal és tudással.

Ügyeljen arra, hogy a gyermekek ne játszanak a géppel.



Vigyázat:

A gépet nem szabad olyan helyiségekben használni, amelyekben robbanásveszélyes és gyúlékony anyagokat (pl. benzint, oldószert, fűtőolajat, porokat stb.) tárolnak vagy dolgoznak fel.

Az elektromos vagy mechanikus komponensek begyűjthetik ezeket az anyagokat.

**Vigyázat:**

A gépet nem szabad mérgező, egészségre káros, maró hatású vagy ingerlő anyagok (pl. veszélyes por stb.) felszívására használni. A szűrőrendszer az ilyen típusú anyagokat nem szűri ki kellőképpen.

A felhasználó vagy harmadik személyek egészségének lehetséges károsodása nem kizárható.

**Vigyázat:**

Ügyeljen a helyi adottságokra, valamint harmadik személyekre és gyermekekre! Különösen a nem belátható helyek közelében, mint pl. ajtók vagy kanyarok előtt, csökkenteni kell a sebességet.

**Vigyázat:**

Ezzel a géppel nem szabad személyeket és tárgyakat szállítani.

**Vigyázat:**

Amennyiben hibás működés, defekt lép fel, valamint ütközés vagy leesés után a gépet az újbóli üzembe helyezés előtt egy feljogosított szakembernek kell ellenőriznie. Ugyanez érvényes, ha a gépet a szabadban hagyták, vízbe merült, ill. nedvességnek volt kitéve.

**Vigyázat:**

Amennyiben a biztonsággal kapcsolatos alkatrészek megsérülnek (pl. kefefedél, hálózati kábel vagy olyan burkolatok, amelyek az áramot vezető részekhez engednek hozzáférést), akkor a gép üzemeltetését azonnal meg kell szakítani!

**Vigyázat:**

A gépet nem szabad lejtős területen leállítani, leparkolni vagy tárolni.

**Vigyázat:**

A gépen végzett bármilyen munka során a gépet ki kell kapcsolni.

**Vigyázat:**

A gépet tilos elektromágneses helyiségekben (elektroszmog) használni.

**Figyelem:**

Óvja a gépet az illetéktelen használatától. Ezért mielőtt a gépet magára hagyná, helyezze el egy zárt helyiségben.

**Figyelem:**

A gépet csak száraz, porszegény környezetben, +10 és +35 fok közötti hőmérsékleten szabad működtetni és tárolni.

**Figyelem:**

A gép mechanikus vagy elektromos alkatrészein csak olyan feljogosított szakemberek végezhetnek javítási munkákat, akik minden releváns biztonsági előírást ismernek.

**Figyelem:**

Kizárólag olyan szerszámokat (kefék, lehúzó és hasonló) szabad használni, amelyek ebben a használati útmutatóban a tartozékok alatt fel vannak sorolva, vagy amelyeket a TASKI tanácsadója javasolt. Más szerszámok hátrányosan befolyásolhatják a gép biztonságát és működését.

**Figyelem:**

A nemzeti személyvédelmi és balesetvédelmi előírásokat, valamint a gyártó tisztítószerek használatára vonatkozó utasításait konzekvensen figyelembe kell venni.

**Figyelem:**

Tilos a hálózati csatlakozót nedves kézzel csatlakoztatni és kihúzni.

**Figyelem:**

Ellenőrizze, hogy a típustáblán megadott névleges feszültség megegyezik-e az Ön felhasználási helyén lévő hálózati feszültséggel!

**Figyelem:**

Ügyeljen arra, hogy a forgó szerszámok nehegy összenyomják vagy rángassák a hálózati kábelt, továbbá, hogy a forró olaj és az éles peremek se károsítsák azt!

**Figyelem:**

Azonnal kapcsolja ki a szívógységet, ha a gépből hab vagy folyadék távozik!

**Figyelem:**

A TASKI gépeket úgy tervezték, hogy a tudomány jelenlegi állása szerint a fellépő zajkibocsátás és vibráció egészségkárosító hatása kizárható.

Lásd a Technikai adatokat a 153. oldalon.

Tisztítószer



Megjegyzés:

A TASKI gépeket úgy tervezték, hogy a TASKI tisztítószerekkel optimális tisztítási eredményt érnek el.

Más tisztítószer használata üzemzavarokat és károkat okozhat a gépben vagy a munkakörnyezetben.

Ezért javasoljuk, hogy kizárólag a TASKI tisztítószereit használja.

A nem megfelelő tisztítószer által okozott üzemzavarokra a garancia nem vonatkozik.

További információkért kérjük, forduljon a TASKI szakszervizéhez.

Kibővített dokumentumok



Megjegyzés:

A géphez tartozó kapcsolási rajzot a pótkatrész-listában találja.

További információkért lépjen kapcsolatba az ügyfélszolgálattal.

Szerkezeti áttekintés

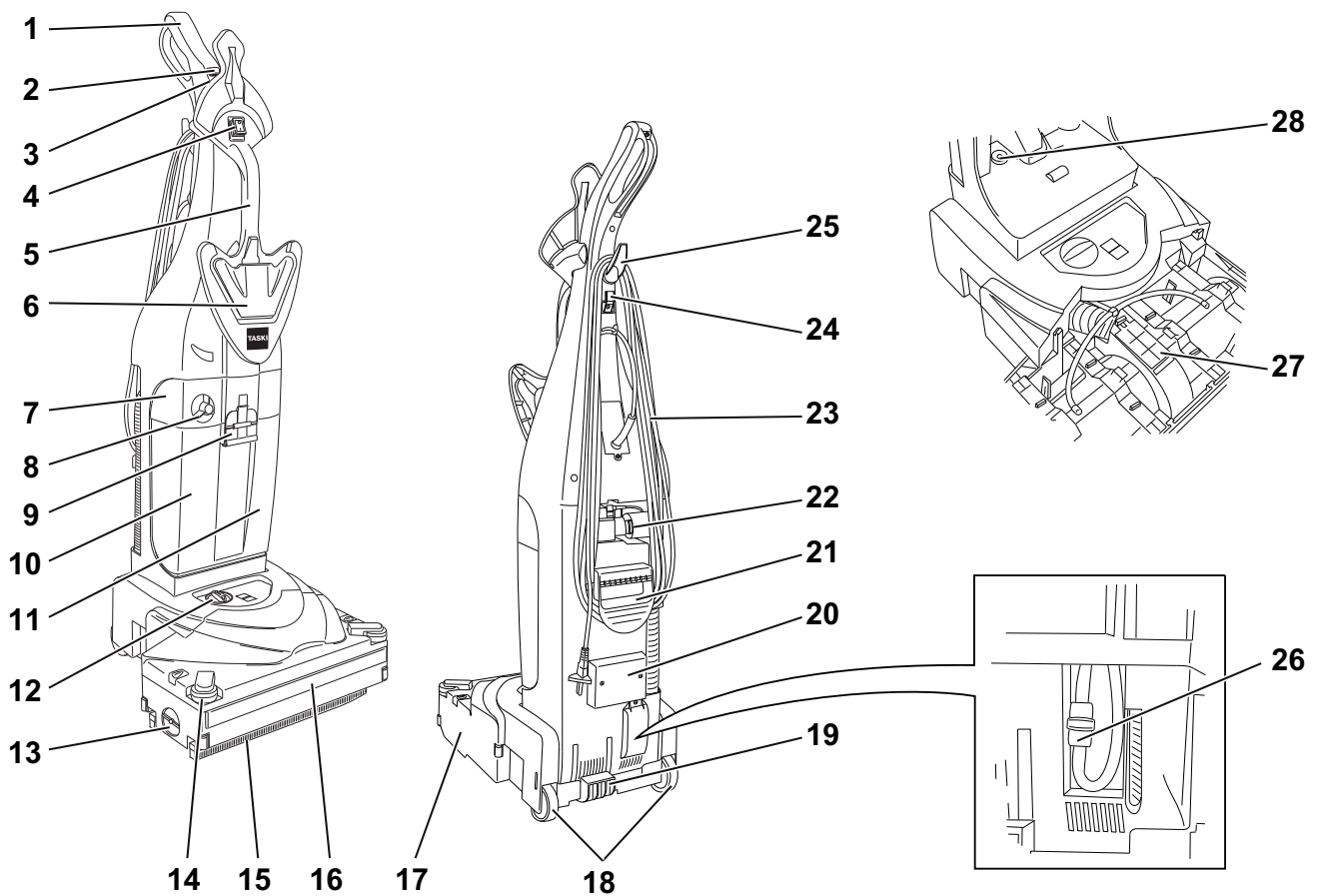

- 1 Fogantyú
- 2 Tisztítóoldat kapcsolója (BE / KI) (világít)
- 3 Szívóegység kapcsolója (BE / KI)
- 4 Főkapcsoló (BE / KI)
- 5 Első hordfogantyú
- 6 Tartály kireteszelése
- 7 Szűrőház
- 8 Adagolófedél
- 9 Tank
- 10 Frissvíz-tartály
- 11 Gyűjtőtartály
- 12 Kefenyomás-szabályozó
- 13 Kefetartó fedelének kioldókarja
- 14 Oldalsó lökhárító
- 15 Vízlehúzó gumi
- 16 Elülső lökhárító
- 17 Fúvókatartó
- 18 Szállítókerekek
- 19 Lábpedál
- 20 Szívócső
- 21 Hátsó hordfogantyú
- 22 Tömlőcsatlakozás
- 23 Hálózati kábel
- 24 Kábelkampó
- 25 Felső kábeltartó kampó
- 26 Szivattyú szennyszűrője
- 27 Szívócsatorna karbantartó fedele
- 28 Szivacsűrő

Üzembe helyezés előtt

A gép elektromos csatlakoztatása



Megjegyzés:

A gép használatba vétele előtt meg kell teremteni a két géprész közötti elektromos kapcsolatot, és a fogantyút fel kell csavarítani a gép testére. Használja ehhez a jelen kezelési útmutató 159. oldalán található szerelési leírást.

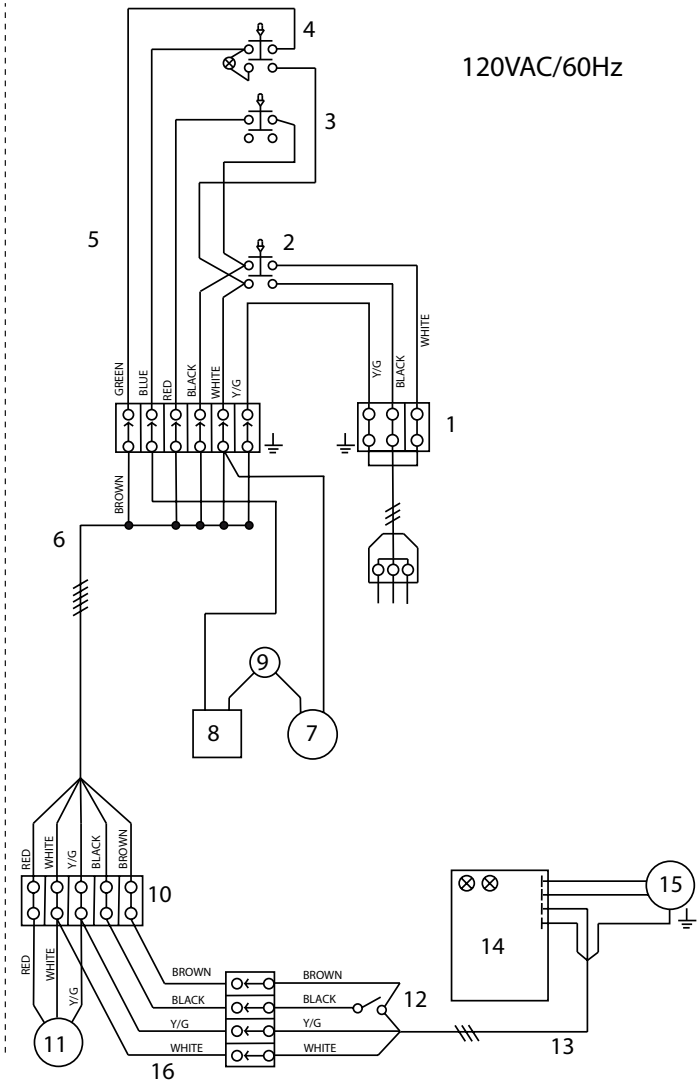
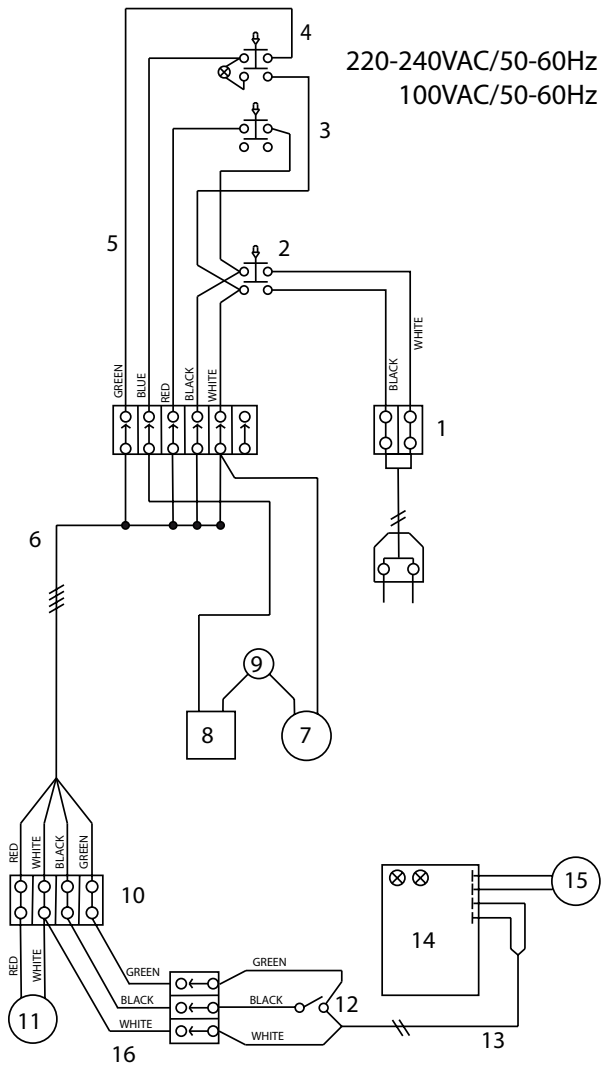

- 1 Elosztó
- 2 Főkapcsoló
- 3 Szívókapcsoló
- 4 Szivattyú kapcsolója
- 5 Kezelőlap kábelkötege
- 6 Ház felső részének kábelkötege
- 7 Szivattyú nyomásérzékelője
- 8 Szivattyú- vagy elektromos szelep
- 9 Szivattyú túlmelegedés elleni védelme
- 10 Elosztó
- 11 Szívómotor megkerülővezetéke
- 12 Mikrokapcsoló
- 13 Fő kábelköteg
- 14 Szerelőlap
- 15 Kefemotor
- 16 Porszívó kábelkötege

A frissvítartály feltöltése



Figyelem:

A legmagasabb megengedett vízhőmérséklet 60 °C/140 °F.

A Diversey hideg víz használatát javasolja, mivel a forró víz a padlóval való érintkezésnél azonnal felveszi a padló hőmérsékletét, így nem jelent előnyt.

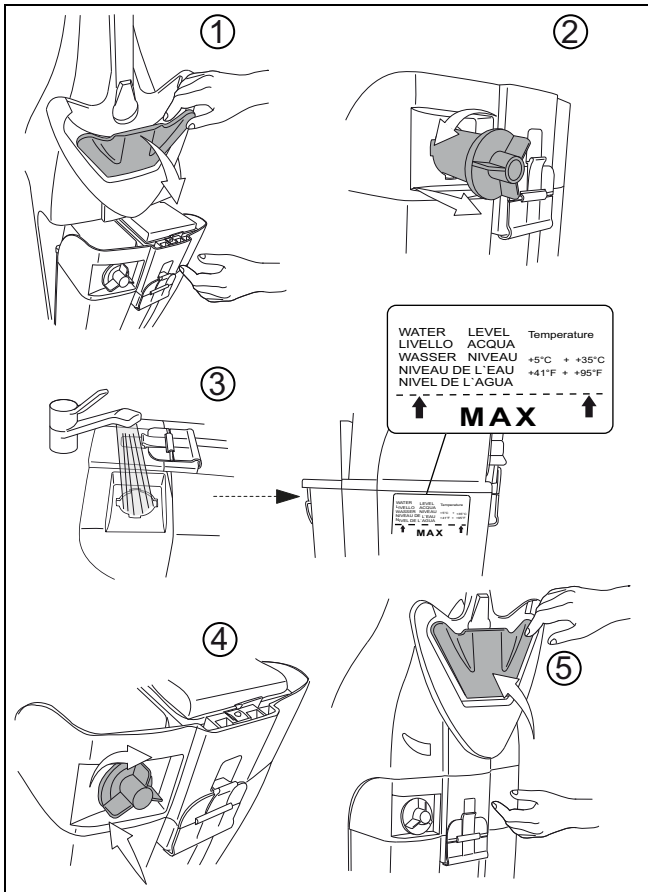

Figyelem:

Ne használjon habzó terméket. Nézze meg a tartály elülső oldalán található matricát.

Példák adagolásra:

A termék csomagolásán lévő adatok	Tartály kapacitása	Termékek, mennyiség tele tartálynál
1%	MAX.	1 x MAX.

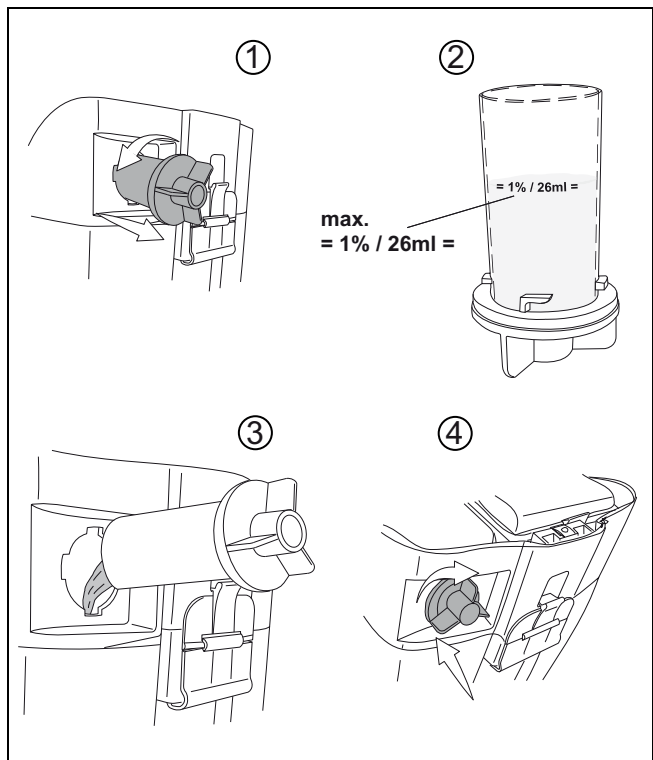

Megjegyzés:



A vízszint jelölése a frissvítartály oldalán található.

Adagolás



Figyelem:

Vegyszerek kezelésekor kesztyűt, védőszemüveget és megfelelő (védő-) munkaruhát kell viselni!

Megjegyzés:



Csak a Diversey által javasolt vegyszereket használja, és feltétlenül vegye figyelembe a termékinformációkat.

Vigyázat:



A nem megfelelő termékek használata (pl. klór-, sav- vagy oldószertartalmú termékek) egészségkárosodáshoz, valamint a gép súlyos károsodásához vezethet.

Előtisztítás



Figyelem:

Távolítson el a megtisztítandó felületről minden tárgyat (fa, fém stb.).

A forgó kefe kirepítheti az ott maradt tárgyakat, ami személyi sérülésekhez és anyagi károkhoz vezethet.

A munka megkezdése



Figyelem:

Ha ezzel a géppel dolgozik, akkor mindig lépésbiztos cipőt és megfelelő munkaruhát kell viselni!



Figyelem:

Először ismerkedjen meg a géppel úgy, hogy tesz néhány próbamenetet egy szabad helyen!

Tisztítás kezdete

- Dugja be a csatlakozódugaszt a konnektorba.

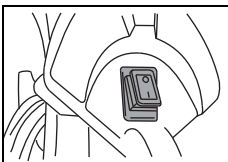

- Kapcsolja be a gépet (főkapcsoló).
A kapcsoló felvillan.

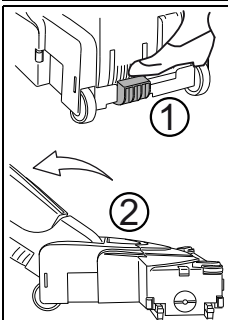

- Tartsa szilárdan a gépet a fogantyúnál fogva, és a vörös lábpedál (1) megnyomásával állítsa munkahelyzetbe (2).
Bekapcsol az elektromos kefe.

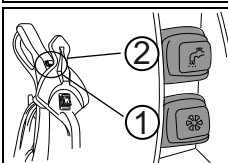

- A szivóegység bekapcsolásához nyomja meg a szíváskapcsolót (1). (nem világít)
- A vízszivattyú bekapcsolásához nyomja meg a vízszivattyú kapcsolóját (2).
A kapcsoló felvillan.

A kefenyomás beállítása



Figyelem:

Ha a kefenyomás kontroll-lámpája ég, korrigálja a kefenyomást az itt leírt módon.

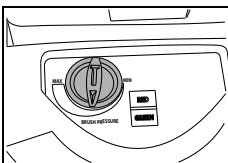

- A szabályozógomb forgatásával állítsa be úgy a kefemagasságot (kefenyomást), hogy kigyulladjon a zöld lámpa.

LED lámpa	Állapotjelzés
Zöld lámpa	A kefemagasság (kefenyomás) helyesen van beállítva
Vörös lámpa	Korrigálja a kefemagasságot (kefenyomást). A beállítógomb jobbra forgatásával növelni, balra forgatásával csökkenteni tudja a kefenyomást.

Tisztítási módszer

Közvetlen munkamódszer:

Dörzsölés és elszívás egy lépésben.

Közvetett munkamódszer:

Tisztítóoldat kijuttatása, dörzsölés és elszívás több lépésben.



Megjegyzés:

A közvetlen és közvetett munkamódszerrel kapcsolatos részletes információkat az egyes munkamódszereket ismertető kártyákon találja.

Kérjük, pontosabb információk érdekében vegye fel a kapcsolatot TASKI ügyfélszolgálati tanácsadójával.

A tisztítóoldat utántöltése



Figyelem:

Amennyiben tisztítóoldat nélkül dolgozik, az padló sérülést okozhat.



Megjegyzés:

Ha a szivattyúnál zörgő hang hallható, akkor ez arra utal, hogy a frissvíztartály kiürült.



Figyelem:

Fontos, hogy a szivattyú sohase járjon hosszú ideig szárazon.

- A gépnek kikapcsolt állapotban kell lennie.
- Nyissa ki a tartály fedelét.
- Töltse fel a frissvíztartályt vízzel, lásd a(z) 148. oldalon.
- Tegyen bele tisztítóoldatot az adagolókupakkal.
- Zárja vissza a tartály fedelét.

HU

A munka befejezése

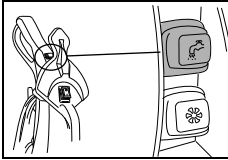

- Nyomja meg a tisztítóoldat kapcsolóját.
A tisztítóoldat ellátás leáll.

- Járassa tovább a szívógységet a tömlőben lévő maradék szennyvíz felszívásához.

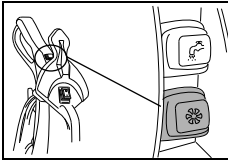

- Nyomja meg a szívógység kapcsolóját.
A szívómotor kikapcsol.

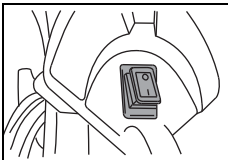

- Kapcsolja ki a gépet a főkapcsolóval, és húzza ki a csatlakozódugaszt a konnektorból.

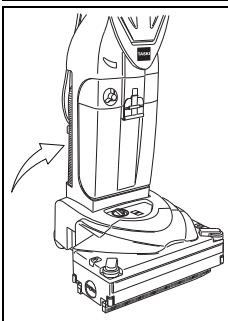

- Rögzítse a gépet függőleges helyzetben.

- Tekerje fel a hálózati kábelt lazán a kábelkampóra.



Figyelem:

A leürítés és a tisztítás következő lépései során a gépnek végig (a főkapcsolóval) ki-kapcsolt állapotban kell lennie, a dugaszt pedig ki kell húzni a hálózati aljzatból.

A vízlehúzó gumi levétele és tisztítása

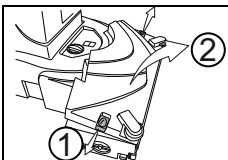

- Az oldalsó reteszelvek kioldásával nyissa ki a kefelek fedelét.

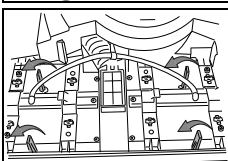

- A vízlehúzó gumik kioldásához forgassa el balra a négy sárga kapcsolót.

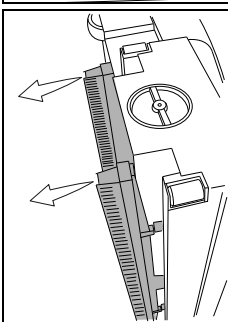

- A vízlehúzó gumik eltávolításához állítsa a gépet oldalhelyzetbe.

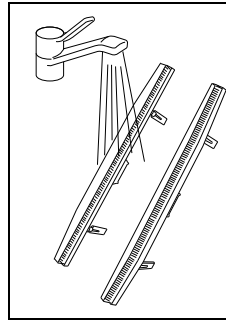

- Mossa ki a vízlehúzó gumit folyó vízben.

Megjegyzés:



A beépítés előtt ellenőrizze az élszalagok állapotát.

A túl rövid kefék és a sérült élszalagok rontják a tisztítás hatékonyságát.

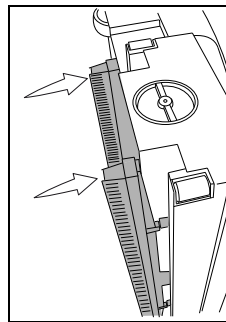

- Helyezze vissza a vízlehúzó gumikat a szívófejéjébe.

Ügyeljen arra, hogy az első és a hátsó gumik különbözőek. A helyzet a gumi felső részén látható. (ELÜLSŐ + HÁTSÓ)

A szennyvíz- és frissvítartály ürítése és tisztítása

Megjegyzés:



A szennyvíz vagy tisztítóoldat ártalmatlanítását a nemzeti előírásoknak megfelelően kell elvégezni.

Megjegyzés:



A gyűjtőtartály kiürítésekor vegye figyelembe a tisztítószer gyártójának személyi védőfelszerelésre vonatkozó előírásait.

A szennyvíz- és frissvíz-tartály ürítése

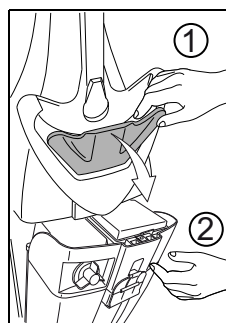

- A tartály kioldókarjának (1) meghúzásával távolítsa el a tartályt a gépből.
- A másik kezével tartsa meg a tartályt (2), hogy a kioldáskor ne essen ki a tartóból.
- Húzza ki a tartályt a tartóból.

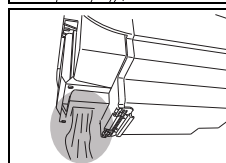

- Ürítse ki a szennyvizet a tartályból a tartály hátsó részén található, erre szolgáló nyíláson keresztül.

A szennyvíz- és frissvíz-tartály tisztítása

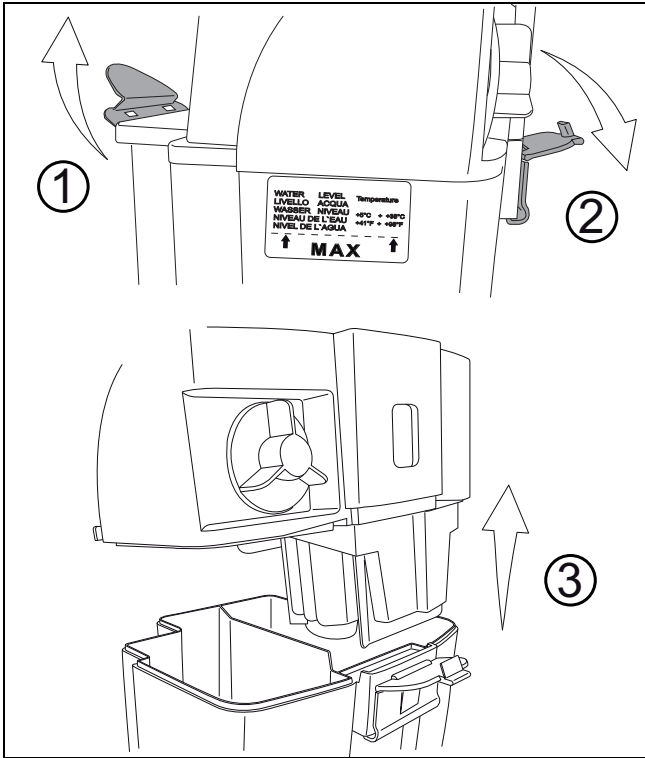

- Tiszta vízzel alaposan öblítse ki a szennyvíztartályt és a frissvíz-tartályt.

A motor szennyszűrőjének tisztítása

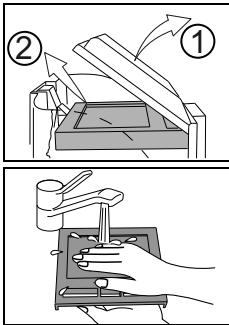

- Vegye ki a motor szennyszűrőjét a szűrőház felett található átlátszó szűrővédőből.
- Mossa ki a motorszűrőt folyóvízben.
- A mosás után csavarja ki a motorszűrőt.



Figyelem:

Csak akkor helyezze be a motorszűrőt, ha már teljesen megszáradt.

A szűrőtok és a szűrőrendszer tisztítása

- A szűrőtok kimosása előtt vegye ki a motor szennyszűrőjét a szűrővédőből.

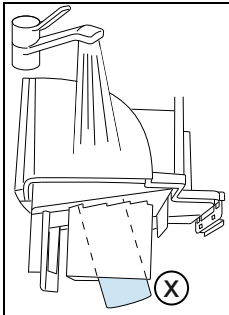

- Mossa ki folyóvízben a szűrőtokot és a szűrőtok alján található szűrőrendszert (X).

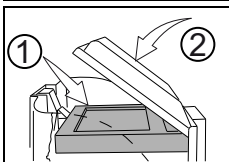

- Helyezze vissza a megszáradt motorszűrőt.

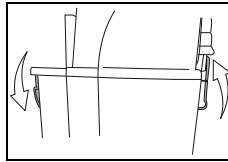

- Helyezze vissza és rögzítse a szűrőtokot a tartályra.

A hab- és szivattyúszűrő tisztítása és cseréje

A habszűrő tisztítása és cseréje

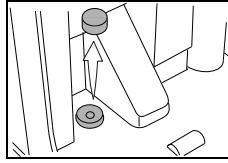

- Távolítsa el fogóval a világoskék habszűrőt.

Megjegyzés:



A habszűrőt havonta kell mosni. Ha szükséges, cserélje ki a habszűrőt.

A szivattyúszűrő cseréje

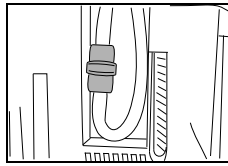

- A szivattyúszűrőt évente egyszer kell cserélni.

A kefehenger tisztítása és cseréje

A kefehenger cseréje



Figyelem:

Éles tárgyak miatti sérülésveszély!

Biztonsága érdekében viseljen védőkesztyűt.

Megjegyzés:



Minden használat után vizsgálja meg a kefehenger kopását.

Ha túl rövid keféket vagy sérült kefehengert használ, károsodhat a padló és romolhat a tisztítás hatékonysága.

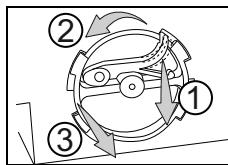

- Döntse a gépet oldalsó helyzetbe, hogy az oldalsó kefetartó felfelé nézzen.
- Nyomja meg az elfordulás ellen biztosító szerkezetet (1), fordítsa el a kefetartót (2) az óramutató járásával ellentétes irányban, majd húzza ki és távolítsa el a házat (3).
- Vegye ki a kefehengert.
- Tisztítsa meg a kefehengert folyóvízzel.

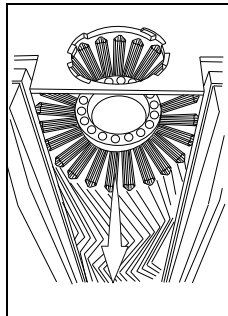

A kefelek tisztítása

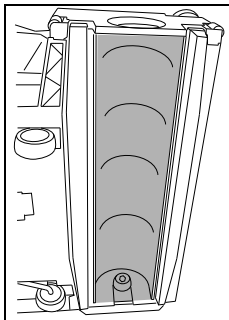

- Tisztítsa meg a kefeleket egy nedves ronggyal.

A kefehenger behelyezése

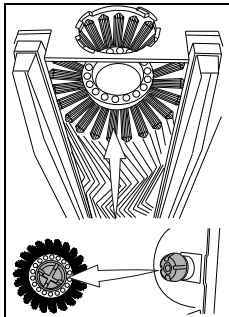

- Helyezze vissza a kefehengert.

A kefehenger visszahelyezéséhez helyezze a henger fehér menesztőtárcsáját a szívófejházban található fehér menesztőtárcsára. A kefehenger menesztőtárcsáján lévő bordákat pontosan a szívófejház menesztőtárcsájának megfelelő hornyába kell helyezni.

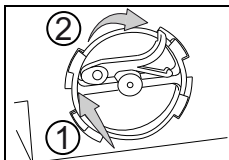

- Helyezze vissza a kefetartót, és for-gassa el az óramutató járásának irányában addig, amíg az elfordulásgátló szerkezet be nem kattán.

A szállítókerekek tisztítása

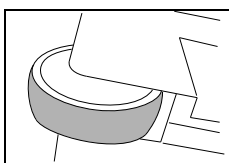

- A szállítókerekek futófelületét a gép minden használata előtt és után tisztítsa meg egy nedves ronggyal.

Az aszfalton való mozgatás elszennyezheti a szállítókerekeket.

A gép tisztítása



Figyelem:

A gépet soha ne tisztítsa magas nyomású tisztítóval vagy vízsugárral.

A gépbe kerülő víz a mechanikus és elektromos alkatrészeket jelentősen megrongálhatja.

- Törölje le a gépet egy nedves ruhával.

A gép tárolása / parkolása (üzemen kívül)

Megjegyzés:



A gépnek kikapcsolt állapotban kell lennie (főkapcsoló), és a csatlakozódugaszt ki kell húzni a konnektorból.

Megjegyzés:



A gépet nyitott tartállyal kell tárolni. A tartály ily módon ki tud száradni. Ezáltal meg lehet akadályozni a penészgombák és kellemetlen szagok képződését.

Szerviz, karbantartás és ápolás

A kifogástalan üzem és a hosszú élettartam feltétele a gép karbantartása.



Figyelem:

Csak eredeti TASKI alkatrészeket szabad használni, különben érvényét veszti minden garancia és jótállás.

Jelmagyarázat:

◇ = minden tisztítás végén, ◇◇ = hetente,

◇◇◇ = havonta

Tevékenység	◇	◇◇	◇◇◇	Oldal
Vízlehuzó gumi tisztítása	•			150
A kefehenger tisztítása és cseréje	•			151
Kefehossz rendszeres ellenőrzése		•		
A kefehenger cseréje			•	151
Szívócsatorna karbantartási fedele	•			146
A kefehenger tisztítása és cseréje		•		151
A habszűrő tisztítása			•	151
A szivattyúszűrő cseréje		•		151
Tisztítsa meg a gépet egy nedves ronggyal.	•			
A szállítókerekek tisztítása		•		152

Karbantartási időközök

A TASKI gépek olyan kiváló minőségű gépek, amelyeknek biztonságát a gyárban ellenőr ellenőrizte. Az elektromos és mechanikus alkatrészek hosszabb használati idő után kopásnak és elöregedésnek vannak kitéve.

- Az üzembiztonság és az üzemképesség megőrzéséhez 500 munkaóra elteltével vagy legalább évente egyszer átvizsgálást kell végezni.



Megjegyzés:

Rendkívüli igénybevétel és/vagy nem elegendő karbantartás esetén rövidebb intervallumok szükségesek.

Ügyfélszolgálat

Ha egy üzemzavar vagy megrendelés kapcsán felveszi velünk a kapcsolatot, akkor adja meg a típusmegjelölést és a gép számát.

Ezeket az adatokat a gép típustábláján találja. A használati útmutató végén találja az Önhöz legközelebbi TASKI szerviz partner címét.

Üzemzavarok

Üzemzavar	Lehetséges ok	Üzemzavar megszüntetése	Oldal
A gép nem működik	A csatlakozó nincs bedugva a konnektorba	• Csatlakoztassa a dugaszt a hálózati aljzatba.	146
	Főkapcsoló kikapcsolva	• Kapcsolja be a főkapcsolót	
	A hálózati csatlakozó vagy a kábel hibás	• Lépjen kapcsolatba a szervizpartnerrel	
	A motor nem forog	• Lépjen kapcsolatba a szervizpartnerrel	
	Meghibásodott a főkapcsoló	• Lépjen kapcsolatba a szervizpartnerrel	
A kefehenger nem forog	A gép nincs munkahelyzetben	• Állítsa a gépet munkahelyzetbe.	149
	A motor jár, de a kefe nem forog	• Meghibásodott a meghajtás • Lépjen kapcsolatba a szervizpartnerrel	
Gyenge szívóerő	Elszennyeződött a motorszűrő	• Tisztítsa meg vagy cserélje ki a motorszűrőt	151
	A szívócső nem jól van behelyezve	• Vizsgálja meg a szívócsövet, szükség esetén helyezze be jól.	

Műszaki adatok

Gép	150E				
Munkaszélesség	34				cm
Vízlehzó gumi szélessége	36				cm
Méreték (ho x szé x ma)	43 x 38 x 112				cm
Gép max. súlya üzemkész állapotban	12				kg
Névleges feszültség	220–240 V~	120 V	100-110 V~	100 V	AC
Névleges teljesítmény	1100				W
Frekvencia	50-60	60	60	50	Hz
Hálózati kábel hossza	10				m
A frissvíz-tartály névleges űrtartalma +/- 5%	2,6				l

Az IEC 60335-2-72 alapján meghatározott értékek		
Hangnyomásszint LpA	74	dB(A)
Bizonytalanság KpA	3	dB(A)
Vibráció teljes értéke	<2,5	m/s ²
Bizonytalanság K	0,25	m/s ²
Felfröccsenő víz elleni védelem	IPX4	
Érintésvédelmi osztály	II	

Tartozékok

Sz.	Cikk	150E
7516236	Kefehenger közepes fekete	x
7516237	Kefehenger kemény piros	x
7516546	Vízlehzógumi-készlet	x

Szállítás

Megjegyzés:

A gépet állva szállítsa.



Megjegyzés:

Ügyeljen arra, hogy a gép a szállítójárműben szorosan le legyen szíjazva, és rögzítve legyen.



Ártalmatlanítás

Megjegyzés:

A gépet és tartozékait leselejtezés után szakszerűen, a nemzeti előírásoknak megfelelően kell ártalmatlanítani. A Diversey szakszervize segíti Önt ebben.



A gép méretei

A méretek centiméterben vannak megadva!

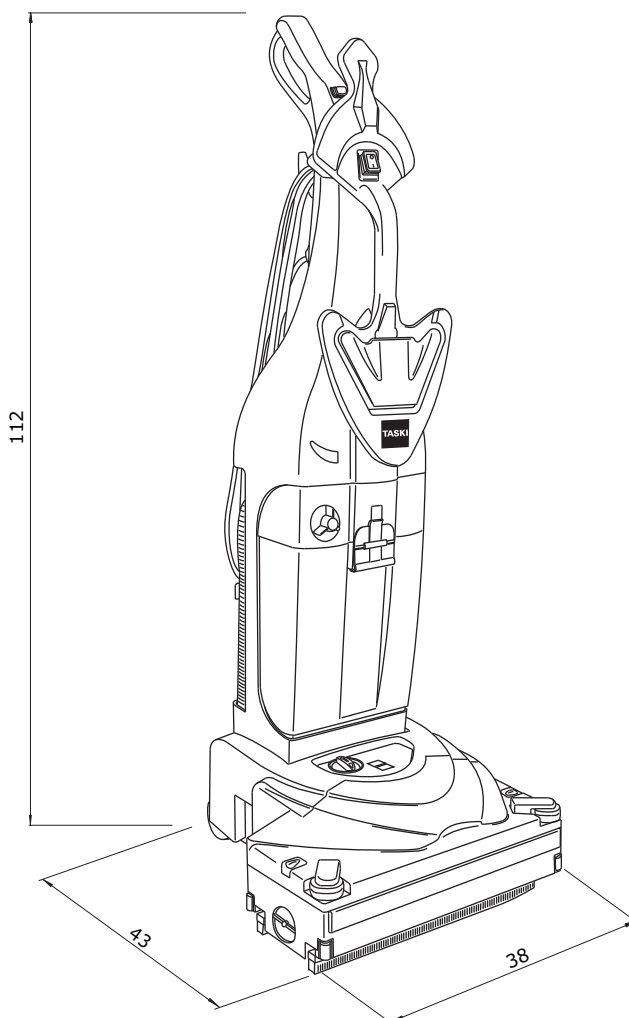

Traduzione delle Istruzioni d'uso originali

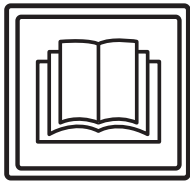

ATTENZIONE!

Leggere attentamente le istruzioni d'uso e di sicurezza prima della prima messa in esercizio.

Conservare il presente manuale con cura e a portata di mano per una rapida consultazione in qualsiasi momento.

Spiegazione dei simboli



Attenzione:

Questo simbolo indica informazioni importanti. Il mancato rispetto di queste note può condurre a pericolo per le persone e/o a gravi danni materiali!



Attenzione:

Questo simbolo indica informazioni importanti. Il mancato rispetto di queste note può portare a malfunzionamenti e danni materiali!



Nota:

Questo simbolo indica informazioni importanti relative all'uso efficiente del prodotto. Il mancato rispetto di queste note può portare a malfunzionamenti!

• Contiene le note relative ai passaggi che devono essere eseguiti in sequenza.

Indice

Destinazione d'uso	155
Istruzioni di sicurezza	155
Prodotti per la pulizia	157
Ulteriori documenti	157
Struttura	158
Prima della messa in servizio	159
Inizio lavoro	161
Fine lavoro	162
Assistenza, cura e manutenzione	164
Guasti	165
Dati tecnici	165
Accessori	165
Trasporto	166
Smaltimento	166
Dimensioni della macchina	166

Destinazione d'uso

Le macchine sono destinate all'uso commerciale (come ad esempio in alberghi, scuole, ospedali, fabbriche, centri commerciali, centri sportivi). Rispettando rigorosamente il presente manuale, le macchine sono destinate alla pulizia a umido dei pavimenti duri. Queste macchine sono progettate esclusivamente per l'uso interno.



Attenzione:

La macchina non va utilizzata per la lucidatura, l'oliatura e la ceratura, la pulizia di tappeti e l'aspirazione della polvere. La pulizia a umido di parquet e pavimenti in laminato con questa macchina è a proprio rischio e pericolo.



Attenzione:

Le modifiche alla macchina non autorizzate da Diversey portano all'invalidazione dei segnali di sicurezza e della conformità CE. Un impiego della macchina contrario al suo corretto utilizzo potrebbe comportare danni alle persone, alla macchina e all'ambiente di lavoro. In tali casi decadono normalmente tutti gli eventuali diritti di garanzia e di assicurazione.

Istruzioni di sicurezza

Le macchine TASKI sono conformi, per progettazione e costruzione, ai requisiti rilevanti essenziali di sicurezza e di salute delle direttive CE e recano pertanto la marcatura CE.



Attenzione:

La macchina deve essere utilizzata solo da persone che siano adeguatamente formate a tale scopo o abbiano dimostrato la loro capacità di operare e siano espressamente autorizzate a usare la macchina.



Attenzione:

La macchina non deve essere utilizzata da persone con capacità fisiche, sensoriali o mentali ridotte, inclusi bambini, o che manchino di esperienza o conoscenza della macchina stessa.

I bambini devono essere sorvegliati per assicurarsi che non giochino con la macchina.



Attenzione:

La macchina non può essere utilizzata in ambienti in cui sono immagazzinati o trattati materiali potenzialmente esplosivi e infiammabili (ad esempio benzina, solventi, olio, polvere, ecc.).

I componenti elettrici o meccanici possono provocare l'ignizione di queste sostanze.

**Attenzione:**

La macchina non va utilizzata per l'aspirazione di sostanze tossiche, nocive, corrosive o irritanti (ad esempio, polveri nocive, ecc.). Il sistema di filtraggio non è in grado di filtrare sostanze di questo tipo in maniera sufficiente.

Non si possono escludere possibili danni per la salute degli utenti e dei terzi.

**Attenzione:**

Prestare attenzione alle condizioni locali, ai terzi e ai bambini. In particolare, è necessario rallentare nei pressi di angoli ciechi, come ad es. prima di porte o curve.

**Attenzione:**

Non è consentito trasportare altre persone e oggetti con questa macchina.

**Attenzione:**

In caso di malfunzionamento, difetto, collisione o una caduta, la macchina deve essere controllata da personale autorizzato prima di riprenderne l'uso. Lo stesso vale se la macchina viene lasciata aperta, immersa in acqua o esposta all'umidità.

**Attenzione:**

In caso di danni alle parti di sicurezza, come la copertura spazzole, il cavo di alimentazione principale o i coperchi che consentono l'accesso alle parti in tensione, la macchina deve essere spenta immediatamente!

**Attenzione:**

La macchina non deve sostare, né essere parcheggiata o immagazzinata in pendenza.

**Attenzione:**

Quando si lavora sulla macchina, quest'ultima deve essere spenta.

**Attenzione:**

La macchina non deve essere utilizzata in aree con presenza di cariche elettromagnetiche (elettrosmog).

**Attenzione:**

La macchina deve essere protetta contro l'uso non autorizzato. Custodire la macchina in un ambiente chiuso prima di allontanarsi dalla stessa.

**Attenzione:**

La macchina può essere usata e immagazzinata solo in un ambiente asciutto, privo di polvere e a temperature comprese fra +10 e +35 °C.

**Attenzione:**

Le riparazioni di parti meccaniche o elettriche della macchina devono essere eseguite esclusivamente da personale autorizzato che conosca tutte le norme di sicurezza.

**Attenzione:**

Devono essere utilizzati solo gli accessori (spazzole, pad, ecc.) definiti nelle presenti istruzioni d'uso come "Accessori" o consigliati da un consulente TASKI. Altri accessori possono pregiudicare la sicurezza e le funzioni della macchina.

**Attenzione:**

Le norme nazionali per la tutela delle persone e la prevenzione degli infortuni, nonché le istruzioni per l'uso dei produttori di detergenti, devono essere rigorosamente rispettate.

**Attenzione:**

È vietato collegare o scollegare il connettore con mani bagnate!

**Attenzione:**

Verificare se la tensione nominale indicata sulla targhetta modello corrisponda alla tensione di rete!

**Attenzione:**

Fare attenzione che il cavo di rete non subisca danni a causa degli accessori in rotazione (spazzole, piatti trattenitori, ecc.), calore, olio o spigoli appuntiti, non si impigli e non si deformi!

**Attenzione:**

Spegnere immediatamente il gruppo aspiratore se dalla macchina fuoriesce schiuma o liquido!

**Attenzione:**

Le macchine e gli apparecchi TASKI sono progettati in modo che, secondo lo stato attuale delle conoscenze, possano essere esclusi rischi per la salute a causa del rumore o delle vibrazioni.

Vedere i dati tecnici a pagina 165.

Prodotti per la pulizia



Nota:

Le macchine TASKI sono progettate in modo da ottenere i migliori risultati di pulizia con i prodotti per la pulizia TASKI.

Altri prodotti per la pulizia possono causare un malfunzionamento o danni alla macchina o all'ambiente di lavoro.

Per questo motivo, si consiglia di utilizzare solo prodotti per la pulizia TASKI.

I guasti che sorgono a causa di prodotti per la pulizia errati non sono coperti dalla garanzia.

Per ulteriori informazioni rivolgersi al proprio partner di assistenza TASKI.

Ulteriori documenti



Nota:

Lo schema elettrico di questa macchina si trova nella lista delle parti di ricambio.

Contattare il servizio clienti per maggiori informazioni.

Struttura

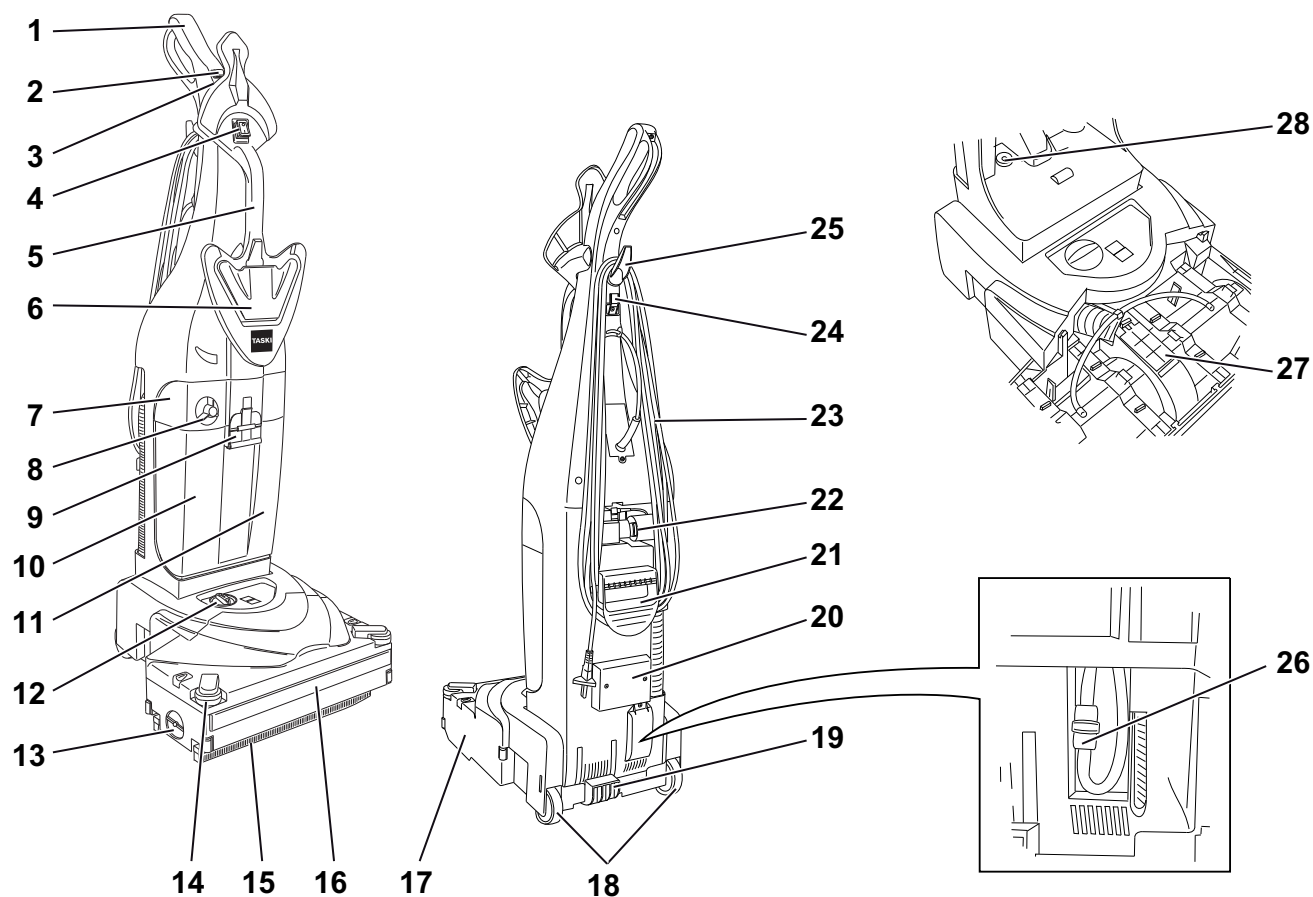

- 1 Impugnatura
- 2 Interruttore soluzione di pulizia di pulizia (ON / OFF) (luminoso)
- 3 Interruttore gruppo aspiratore (ON/OFF)
- 4 Interruttore principale ON/OFF
- 5 Impugnatura di trasporto anteriore
- 6 Sblocco chiusura serbatoio
- 7 Gruppo filtro
- 8 Coperchio del dosaggio
- 9 Chiusura serbatoio
- 10 Serbatoio acqua pulita
- 11 Serbatoio di recupero
- 12 Regolazione di pressione spazzole
- 13 Sbloccaggio per il coperchio supporto spazzole
- 14 Paraurti laterale
- 15 Succhiatore
- 16 Paraurti frontale
- 17 Corpo succhiatore
- 18 Ruote di trasporto
- 19 Pedale gruppo spazzole
- 20 Tubo di aspirazione
- 21 Impugnatura di trasporto posteriore
- 22 Attacco tubo
- 23 Cavo alimentazione principale
- 24 Avvolgicavo
- 25 Avvolgicavo superiore
- 26 Filtro di protezione pompa
- 27 Coperchio di manutenzione per canale di aspirazione
- 28 Filtro in spugna

Prima della messa in servizio

Collegare elettricamente la macchina



Nota:

Prima di mettere in funzione la macchina, collegare elettricamente le due parti della macchina e avvitare l'impugnatura al corpo della macchina. A tal fine osservare le istruzioni assemblaggio a pagina 172 delle presenti istruzioni d'uso.

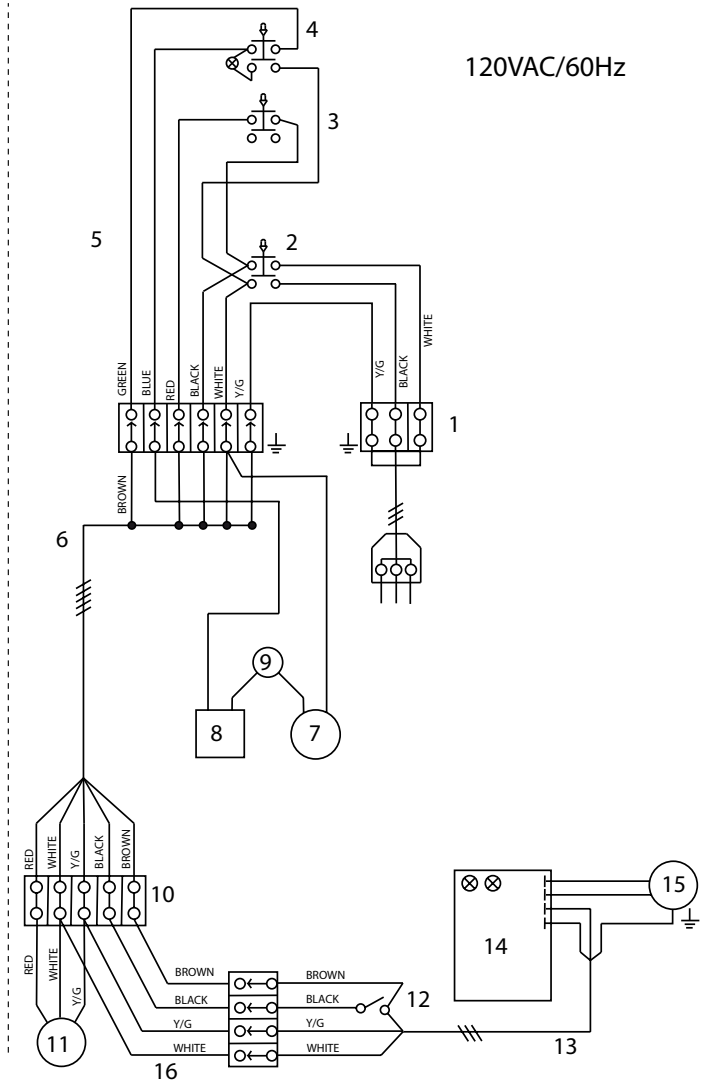
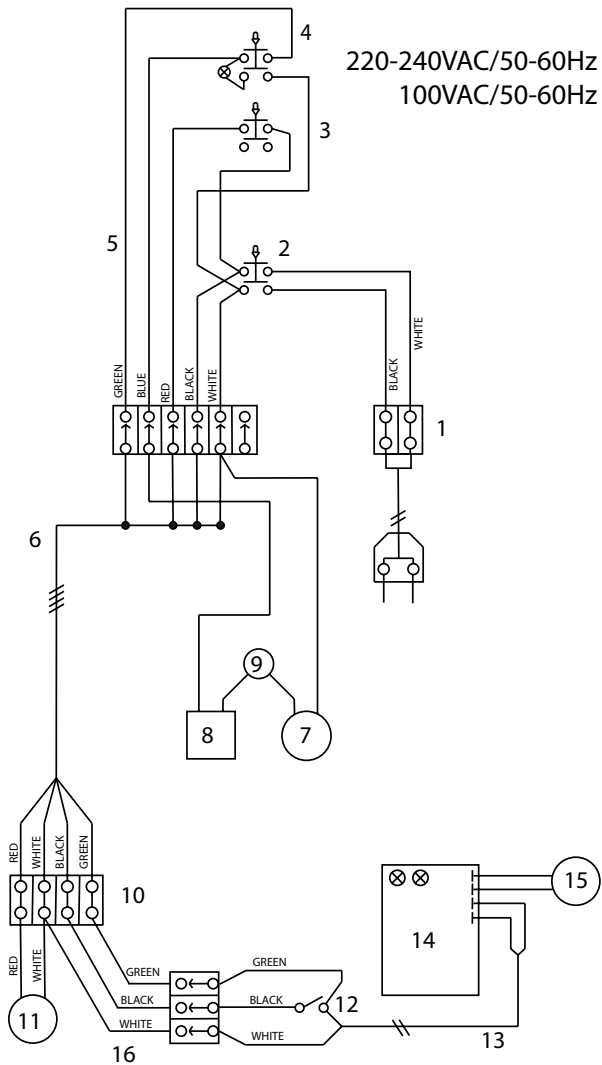

- 1 Connessione alimentazione
- 2 Interruttore principale
- 3 Interruttore di aspirazione
- 4 Interruttore pompa
- 5 Fascio di cavi pannello di comando
- 6 Fascio di cavi parte superiore alloggiamento
- 7 Sensore di pressione per pompa
- 8 Valvola pompa o elettrovalvola
- 9 Protezione dal surriscaldamento pompa
- 10 Connessione alimentazione
- 11 Motore di aspirazione by-pass
- 12 Microinterruttore
- 13 Fascio di cavi principale
- 14 Scheda
- 15 Motore spazzola
- 16 Fascio di cavi aspirapolvere

Riempire il serbatoio acqua pulita



Attenzione:

Temperatura massima dell'acqua 60 °C/ 140 °F.

Diversey raccomanda l'uso di acqua fredda, perché l'acqua calda assume immediatamente la temperatura del pavimento, in caso di contatto, e quindi non comporta alcun vantaggio.

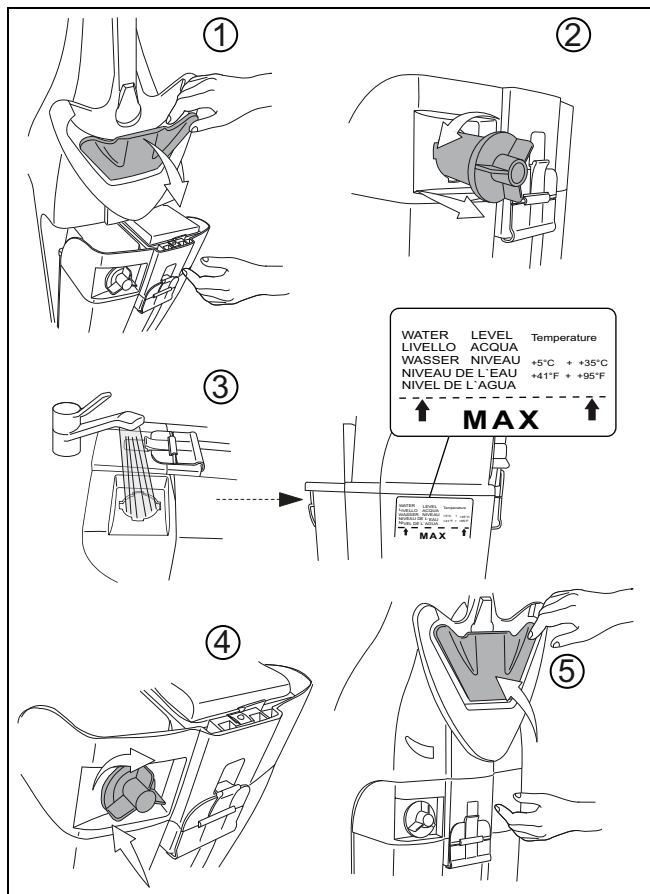

Attenzione:

Non utilizzare prodotti schiumosi. Rispettare l'adesivo sul lato anteriore del serbatoio.

Esempi di dosaggio:

Indicazione sull'imballaggio del prodotto	Capacità serbatoio	Quantità prodotto per riempimento di serbatoio
1%	MAX	1 x MAX

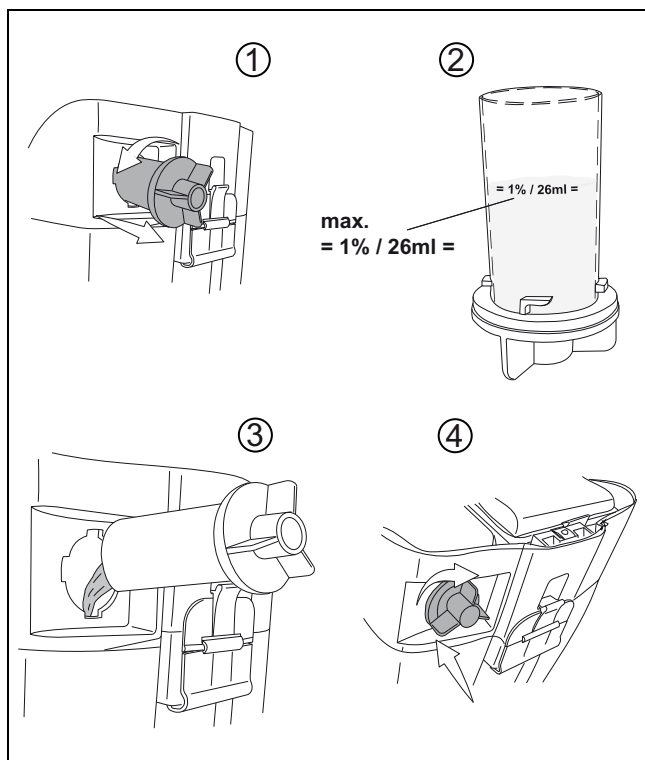

Nota:

Il segno del livello d'acqua si trova sul lato del serbatoio acqua pulita.

Dosaggio



Attenzione:

Se si maneggiano sostanze chimiche, è necessario indossare guanti, occhiali di protezione e indumenti di lavoro (protettivi) appropriati!



Nota:

Usare solo prodotti chimici raccomandati da Diversey e osservare strettamente le informazioni sui prodotti.



Attenzione:

L'utilizzo di prodotti non idonei (ad es. prodotti contenenti cloro, acidi o solventi) può comportare un rischio per la salute e causare gravi danni alla macchina.



Attenzione:

Rimuovere gli oggetti (pezzi di legno, parti metalliche, ecc.) eventualmente presenti sulla superficie da pulire.

L'accessorio in rotazione potrebbe proiettare questi oggetti a distanza, provocando danni a persone e cose.

Inizio lavoro



Attenzione:

Durante i lavori con questa macchina, è sempre necessario indossare scarpe e indumenti di lavoro adeguati!



Attenzione:

Cercare di prendere familiarità con la macchina eseguendo un giro di prova in uno spazio libero.

Inizio della pulizia

- Inserire la spina nella presa di corrente di rete.

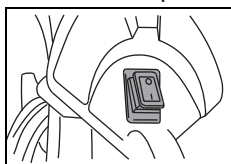

- Accendere la macchina (interruttore principale).

L'interruttore si accende.

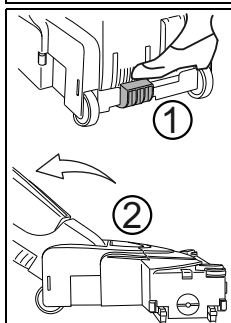

- Bloccare la macchina dall'impugnatura e portarla in posizione di lavoro (2) premendo il pedale gruppo spazzole rosso (1).

La spazzola elettrica si accende.

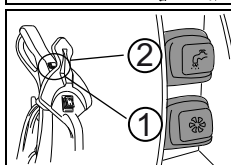

- Premere l'interruttore di aspirazione (1) per attivare il gruppo aspiratore. (nessuna spia)
- Premere l'interruttore pompa dell'acqua (2) per accendere la pompa dell'acqua.

L'interruttore si accende.

Regolare la pressione spazzola



Attenzione:

Se l'indicatore di controllo rosso della pressione spazzola si accende, correggere l'altezza della spazzola come descritto sotto.

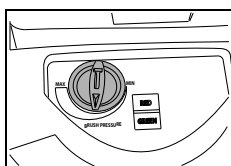

- Regolare l'altezza spazzola (pressione spazzola) ruotando il regolatore finché l'indicatore verde non si accende.

Metodi di pulizia

Metodo del lavoro diretto:

Lavaggio e aspirazione in una sola operazione.

Metodo del lavoro indiretto:

Applicazione della soluzione di pulizia, lavaggio e aspirazione in più fasi.



Nota:

I dettagli esatti sul metodo di lavoro diretto e indiretto possono essere trovati nella relativa scheda.

Per ulteriori informazioni si prega di contattare il proprio consulente TASKI.

Ricarica della soluzione di pulizia



Attenzione:

Quando si lavora senza soluzione di pulizia, questo può portare a danni al pavimento.



Nota:

Un crepitio della pompa indica che il serbatoio acqua pulita è vuoto.



Attenzione:

La pompa non deve mai funzionare a secco per lunghi periodi.

- La macchina deve essere spenta.
- Aprire il coperchio serbatoio.
- Riempire il serbatoio acqua pulita con acqua, vedere pagina 160.
- Inserire il prodotto per la pulizia con il dosatore.
- Chiudere il coperchio serbatoio.

IT

Indicatore LED	Indicatore di stato
Indicatore verde	Altezza spazzola (pressione spazzola) impostata correttamente
Indicatore rosso	Correggere l'altezza spazzola (pressione spazzola). Ruotare il pulsante di regolazione verso destra per aumentare la pressione spazzola o verso sinistra per diminuire.

Fine lavoro

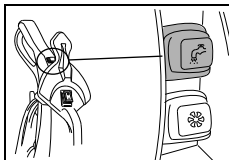

- Premere l'interruttore della soluzione di pulizia.
L'immissione della soluzione di pulizia viene arrestata.

- Far funzionare il gruppo aspiratore finché l'acqua sporca residua è aspirata nel tubo.

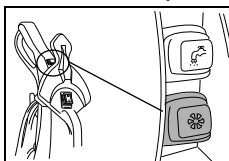

- Premere l'interruttore del gruppo aspiratore.
Il motore di aspirazione viene spento.

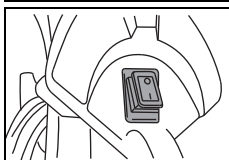

- Spegnere la macchina (interruttore principale) ed estrarre la spina dalla presa di corrente di rete.

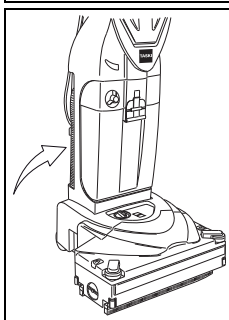

- Bloccare la macchina nella posizione verticale.

- Avvolgere il cavo alimentazione principale lento intorno all'avvolgicavo.



Attenzione:

Nei passaggi seguenti per lo svuotamento e la pulizia, la macchina deve sempre essere spenta (interruttore principale) e la spina deve essere scollegata dalla presa della corrente di rete.

Rimuovere e pulire il succhiatore

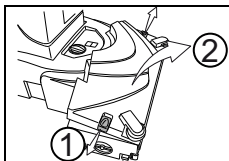

- Aprire il coperchio dell'alloggiamento spazzola, allentando i blocchi laterali.

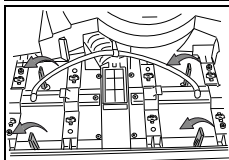

- Ruotare le quattro clip gialle verso sinistra per sbloccare i succhiatori.

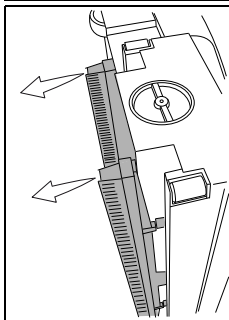

- Portare la macchina in posizione laterale per rimuovere i succhiatori.

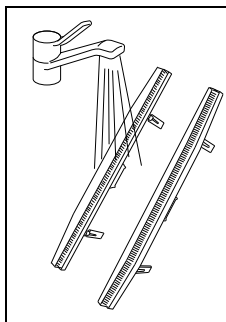

- Lavare i succhiatori sotto acqua corrente.



Nota:

Prima dell'installazione verificare lo stato delle labbra di aspirazione.

Setole troppo corte o labbra di aspirazione danneggiate compromettono il risultato di pulizia!

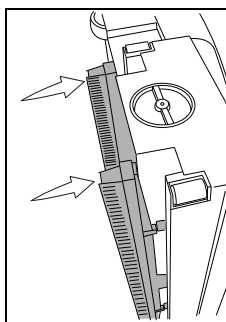

- Rimontare i succhiatori nel corpo succhiatore.

Verificare che il succhiatore posteriore e anteriore siano diversi. La posizione resta sul lato superiore del succhiatore. (FRONT + REAR)

Svuotare e pulire il serbatoio di recupero e il serbatoio acqua pulita



Nota:

Lo smaltimento dell'acqua sporca o della soluzione di pulizia deve essere effettuato in conformità alle normative nazionali.



Nota:

Durante lo svuotamento del serbatoio di recupero, prestare attenzione alle disposizioni del produttore del detersivo in merito ai dispositivi di protezione individuale.

Svuotare il serbatoio di recupero e il serbatoio acqua pulita

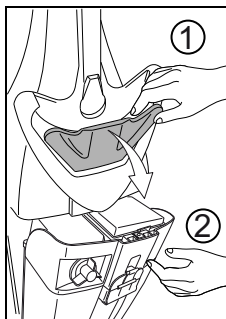

- Rimuovere il serbatoio dalla macchina, tirando dallo sblocco chiusura serbatoio (1).
- Con una mano tenere il serbatoio (2) in modo che non cada dalla striscia antistatica per swingo durante lo sbloccaggio.
- Estrarre il serbatoio dalla striscia antistatica per swingo.

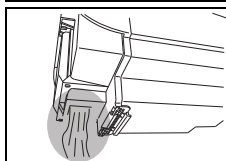

- Svuotare l'acqua sporca dal serbatoio tramite l'apposita apertura sul lato posteriore del serbatoio.

Pulire il serbatoio di recupero e il serbatoio acqua pulita

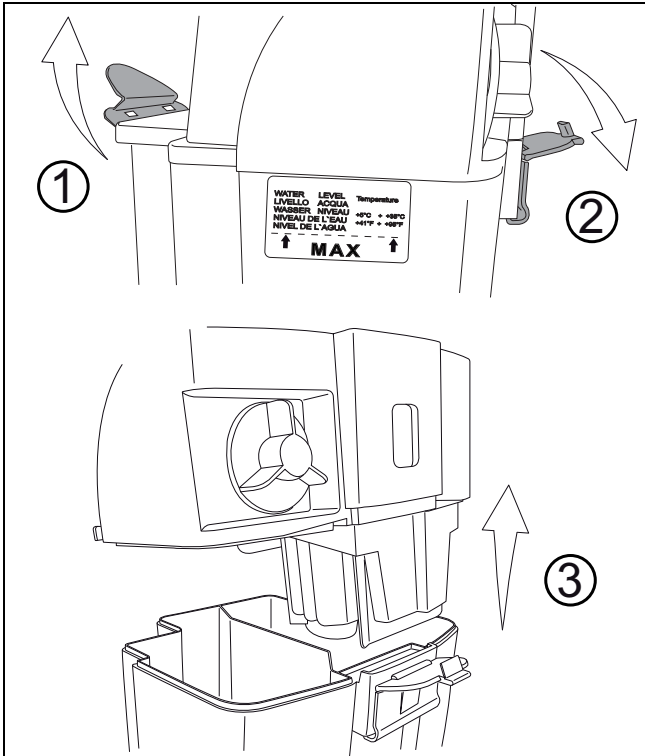

- Sciacquare accuratamente il serbatoio di recupero e il serbatoio acqua pulita con acqua pulita.

Pulire il filtro di protezione del motore

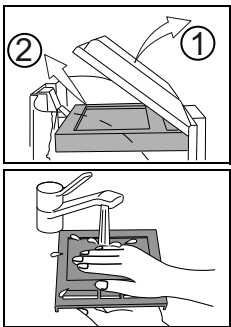

- Rimuovere il filtro di protezione del motore dalla protezione del filtro trasparente sopra il gruppo filtro.
- Lavare il filtro di protezione del motore sotto acqua corrente.
- Strizzare il filtro di protezione del motore dopo il lavaggio.



Attenzione:

Non installare il filtro di protezione del motore prima che si sia asciugato completamente.

Pulire il gruppo filtro e il galleggiante

- Rimuovere il filtro di protezione del motore dalla protezione del filtro prima di lavare il gruppo filtro.

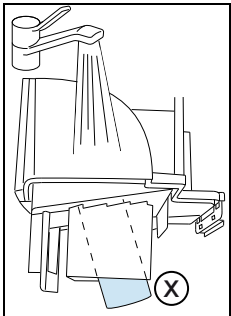

- Il gruppo filtro e il galleggiante (X), che si trova sul lato inferiore del gruppo filtro, lavare sotto acqua corrente.

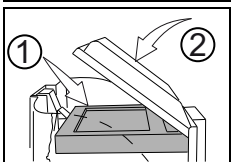

- Reinstallare il filtro di protezione del motore asciutto.

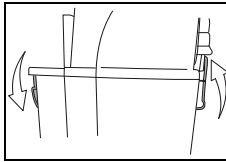

- Poggiare il gruppo filtro sul serbatoio e bloccarlo.

Pulire/sostituire il filtro di protezione in spugna e della pompa

Pulire/sostituire il filtro in spugna

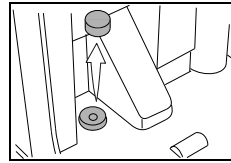

- Rimuovere il filtro in spugna celeste con una pinza.

Nota:



Lavare mensilmente il filtro in spugna. Se necessario, sostituire il filtro in spugna.

Sostituire il filtro di protezione pompa

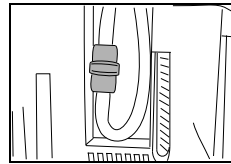

- Sostituire il filtro di protezione pompa una volta l'anno.

Pulire/sostituire il rullo spazzola

Sostituire il rullo spazzola



Attenzione:

Pericolo di lesioni a causa degli oggetti appuntiti.

Indossare guanti di protezione!



Nota:

Dopo ogni uso verificare l'usura del rullo spazzola.

Setole troppo corte o rullo spazzola danneggiato compromettono il risultato di pulizia!

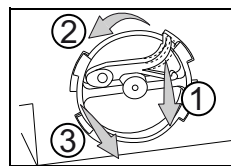

- Portare la macchina in posizione laterale in modo che il supporto spazzola sia rivolto verso l'alto.

- Premere la sicura di rotazione (1) e ruotare il supporto spazzola (2) in senso antiorario ed estrarlo dall'alloggiamento (3) per rimuoverlo.

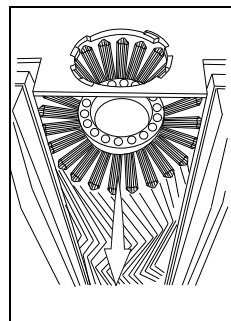

- Estrarre il rullo spazzola.
- Pulire il rullo spazzola sotto acqua corrente.

Pulire la copertura spazzola

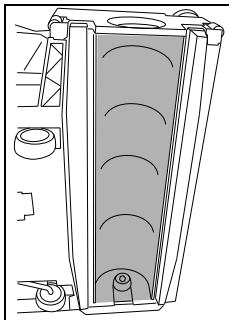

- Pulire la copertura spazzola con un panno umido.

Installare il rullo spazzola

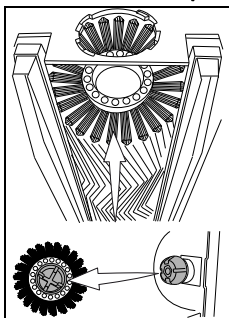

- Rimontare il rullo spazzola.

Per rimontare il rullo spazzola, regolare il perno di guida del rullo sul perno di guida bianco nel corpo succhiatore. Le alette sul perno di guida del rullo spazzola devono essere installate nelle cavità corrette sul perno di guida del corpo succhiatore.

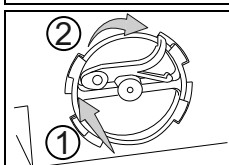

- Rimontare il supporto spazzola e ruotarlo in senso orario finché la sicura di rotazione non si innesta.

Pulire le ruote di trasporto

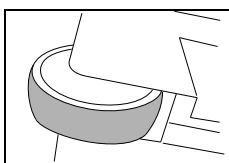

- Pulire la superficie di scorrimento delle ruote di trasporto con un panno umido prima e dopo l'uso della macchina.

Le ruote di trasporto si possono sporcare dopo il trasporto su asfalto.

Pulizia della macchina



Attenzione:

Non pulire mai la macchina con getti d'acqua o pulitori ad alta pressione.

L'acqua penetrata nella macchina può provocare seri danni alle parti meccaniche o elettriche.

- Pulire la macchina con un panno umido.

Immagazzinamento / parcheggio della macchina (non in funzione)



Nota:

La macchina deve essere spenta (interruttore principale) e la spina deve essere rimossa dalla presa di corrente di rete.



Nota:

Non conservare la macchina con serbatoio aperto. Il serbatoio può essere lasciato asciugare in questo modo. Questo impedisce la formazione di muffe e cattivi odori.

Assistenza, cura e manutenzione

La manutenzione della macchina è essenziale per il corretto funzionamento ed una lunga durata.



Attenzione:

Possono essere utilizzate solo parti originali TASKI, altrimenti decadono tutte le rivendicazioni di garanzia e responsabilità!

Spiegazione dei simboli:

◇ = Alla fine di ogni pulizia, ◇◇ = ogni settimana, ◇◇◇ = mensilmente

Attività	◇	◇◇	◇◇◇	Pagina
Pulire il succhiatore	•			162
Pulire il rullo spazzola	•			163
Verificare periodicamente la lunghezza delle setole		•		
Sostituire il rullo spazzola			•	163
Canale di aspirazione coperchio di manutenzione	•			158
Pulire/sostituire il filtro di protezione del motore		•		163
Pulire il filtro in spugna			•	163
Sostituire il filtro di protezione pompa		•		163
Pulire la macchina con un panno umido	•			
Pulire le ruote di trasporto		•		164

Intervalli di manutenzione

Le macchine TASKI sono di alta qualità, sono state testate in fabbrica e dal revisore autorizzato per la vostra sicurezza. I componenti elettrici e meccanici sono soggetti ad usura e obsolescenza dopo un uso prolungato.

- Per mantenere la sicurezza di funzionamento e la disponibilità, se l'indicatore di servizio è acceso (impostazione di fabbrica 500 Orario di lavoro) o almeno una volta all'anno è necessario eseguire una revisione di assistenza.



Nota:

In caso di sollecitazioni straordinarie e/o insufficiente manutenzione sono necessari intervalli più brevi.

Servizio clienti

Se ci contattate a causa di un malfunzionamento o di un ordine, indicate sempre il modello e il numero di serie.

Queste informazioni possono essere trovate sulla targhetta della macchina. Nell'ultima pagina di questo manuale trovate l'indirizzo del più vicino punto di assistenza TASKI.

Guasti

Guasto	Possibile causa	Rimuovere il guasto	Pagina
La macchina non funziona	Spina non inserita nella presa di corrente di rete	• Collegare la spina alla presa di corrente di rete	158
	Interruttore principale spento	• Azionare l'interruttore principale	
	Spina principale o cavo alimentazione principale difettosi	• Contattare un centro di assistenza	
	Il motore non gira	• Contattare un centro di assistenza	
	Interruttore principale difettoso	• Contattare un centro di assistenza	
Il rullo spazzola non ruota	Macchina non in posizione di lavoro	• Portare la macchina nella posizione di lavoro	161
	Il motore ruota, ma la spazzola no	• Trasmissione difettosa • Contattare un centro di assistenza	
Potenza di aspirazione scarsa	Filtro di protezione del motore sporco	• Pulire o sostituire il filtro di protezione del motore	163
	Tubo aspirazione non installato correttamente	• Controllare e inserire correttamente il tubo aspirazione	

Dati tecnici

Macchina	150E				
Fronte lavoro	34				cm
Larghezza del succhiatore	36				cm
Dimensioni (Lunghezza x Larghezza x Altezza)	43 x 38 x 112				cm
Peso massimo macchina pronta	12				kg
Voltaggio	220-240V	120V	100-110V	100V	CA
Potenza assorbita nominale	1100				W
Frequenza	50-60	60	60	50	Hz
Lunghezza cavo alimentazione principale	10				m
Serbatoio acqua pulita nominale +/- 5%	2.6				l

Valori misurati in conformità alla norma IEC 60335-2-72		
Livello di pressione acustica LpA	74	dB(A)
Incertezza KpA	3	dB(A)
Valore complessivo delle vibrazioni	<2.5	m/s ²
Incertezza K	0,25	m/s ²
Paraspruzzi	IPX4	
Classe di protezione	II	

Accessori

N.	articolo	150E
7516236	Rullo spazzola nero al centro	x
7516237	Rullo spazzola rosso, duro	x
7516546	Set succhiatori	x

IT

Trasporto



Nota:

Trasportare la macchina in posizione verticale.



Nota:

Assicurarsi che la macchina sia fissata e protetta nel veicolo di trasporto.

Smaltimento



Nota:

La macchina e gli accessori, dopo essere stati messi fuori servizio, devono essere smaltiti correttamente secondo le normative locali. Rivolgersi al partner di assistenza Diversey per supporto.

Dimensioni della macchina

Le dimensioni sono espresse in centimetri!

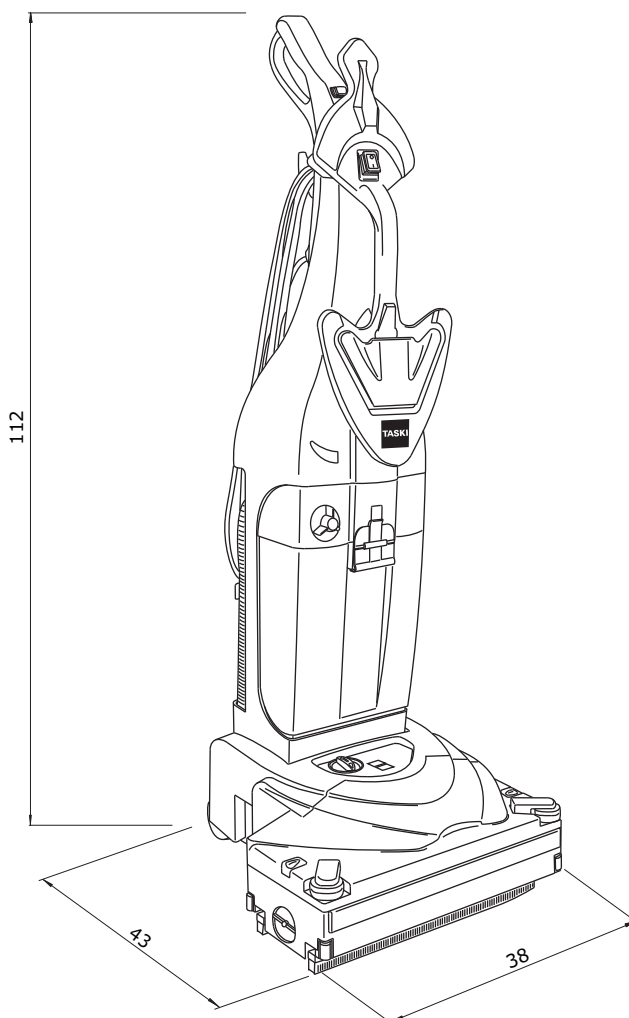

Originalios naudojimo instrukcijos vertimas

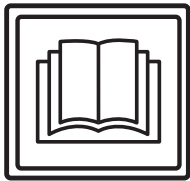

ATSARGIAI!

Prieš naudojant mašiną pirmą kartą, būtina perskaityti naudojimo instrukciją ir saugos nuorodas.

Saugokite naudojimo instrukciją lengvai pasiekiamoje vietoje, kad bet kada galėtumėte ją paskaityti.

Ženklių paaiškinimas



Pavojus!

Šiuo ženklu žymima svarbi informacija. Nesilaikant šių nuorodų, gali susižaloti asmenys ir (arba) kilti didelė materialinė žala!



Dėmesio!

Šiuo ženklu žymima svarbi informacija. Nesilaikant šių nuorodų, gali kilti gedimų ir materialinės žalos!



Pastaba.

Šiuo ženklu žymima svarbi informacija, susijusi su veiksmingu produkto naudojimu. Nesilaikant šių nuorodų, gali kilti gedimų!

Nurodomi darbo veiksmi, kuriuos turite atlikti nustatyta eilės tvarka.

Turinys

Naudojimas pagal paskirtį	167
Saugumo nurodymai	167
Valymo produktai	168
Kiti dokumentai	168
Konstrukcijos apžvalga	169
Prieš pradėdami naudoti	170
Darbo pradžia	172
Darbo pabaiga	173
Techninė ir kita priežiūra	175
Trikty	176
Techninė informacija	176
Priedai	176
Vežimas	177
Šalinimas	177
Mašinos matmenys	177

Naudojimas pagal paskirtį

Mašinos skirtos naudoti komerciniais tikslais (pavyzdžiui, viešbučiuose, mokyklose, ligoninėse, fabrikuose, prekybos centruose, sporto salėse ir pan.). Būtina labai griežtai laikytis valymo šlapiuoju būdu nurodymų. Šios mašinos skirtos naudoti tik vidaus patalpose.



Dėmesio!

Šios mašinos nenaudokite poliruoti, tepti, tepti vašką, valyti kilimus ir siurbti dulkes. Šia mašina šlapiuoju būdu valant parketo ir laminato grindis, rizika tenka pačiam naudotojui.



Pavojus!

Jeigu atliekami pakeitimai, kurių nenurodė „Diversey“, nebegalios saugos ženklai ir CE atitiktis. Naudojant mašiną ne pagal paskirtį, gali susižaloti žmonės, sugesti mašina arba atsirasti pažeidimų darbo aplinkoje. Tokiais atvejais paprastai nustoja galioti bet kokie garantijos reikalavimai.

Saugumo nurodymai

Pagal sandarą ir konstrukciją TASKI mašinos atitinka taikomus pagrindinius EB direktyvų saugos bei sveikatos reikalavimus ir yra pažymėtos CE ženklu.



Pavojus!

Mašiną naudoti gali tik asmenys, tinkamai išmokyti ja naudotis arba įrodę, kad moka ja naudotis, ir kuriems ją naudoti aiškiai pavesta.



Pavojus!

Šios mašinos negali naudoti vaikai ir asmenys, kurių sutrikę fiziniai, jutiminiai arba protiniai gebėjimai arba kuriems trūksta patirties ir žinių.

Būtina prižiūrėti vaikus ir įsitikinti, kad jie nežaidžia su mašina.



Pavojus!

Mašinos negalima naudoti patalpose, kuriose laikomos arba perdirbamos sprogios ir lengvai užsidegančios medžiagos (pvz., benzinas, tirpalai, mazutas, dulkės ir pan.).

Dėl elektrinių arba mechaninių komponentų šios medžiagos gali užsidegti.



Pavojus!

Mašinos negalima naudoti nuodingoms, sveikatai kenksmingoms, ėdžioms arba dirginančioms medžiagoms (pvz., pavojingoms dulkėms ir pan.) siurbti. Filtrų sistema tokių medžiagų pakankamai neišfiltruoja.

Jos gali pakenkti naudotojo arba kitų asmenų sveikatai.



Pavojus!

Dirbdami atsižvelkite į vietos aplinkybes, taip pat į kitus asmenis ir vaikus! Pirmiausia sumažinkite greitį tokiose vietose, kuriose prastas matomumas, pvz., prie durų arba posūkių.



Pavojus!

Šia mašina negalima vežti kitų žmonių ir objektų.

**Pavojus!**

Pastebėjus, kad mašina netinkamai veikia, sugedo arba buvo susidūrusi arba nukritusi, prieš pakartotinai ją paleidžiant privalo patikrinti įgaliotas specialistas. Tai taikoma ir tada, jei mašina pabuvo lauke, buvo pazardinta į vandenį ir (arba) sudrėko.

**Pavojus!**

Mašinos eksploatuoti nebegalima, jeigu pažeistos su sauga susijusios dalys, pavyzdžiui, šepečio gaubtas, tinklo kabelis arba kiti gaubtai, kurie suteikia priegią prie elektrai laidžių dalių!

**Pavojus!**

Mašinos negalima statyti arba laikyti ant nuolydžio.

**Pavojus!**

Prieš atliekant bet kokius darbus su pačia mašina, ją reikia išjungti.

**Pavojus!**

Mašiną draudžiama naudoti patalpose, kuriose yra elektromagnetinė apkrova (elektrosmogas).

**Dėmesio!**

Mašina turi būti apsaugota nuo neleistino naudojimo. Prieš palikdami mašiną be priežiūros, ją pastatykite į uždara patalpą.

**Dėmesio!**

Mašiną galima naudoti ir laikyti tik sausoje, nedulkėtoje aplinkoje 10–35 °C temperatūroje.

**Dėmesio!**

Mechaninių arba elektros dalių remonto darbus gali atlikti tik įgaliotieji specialistai, susipažinę su taikomomis saugumo nuostatomis.

**Dėmesio!**

Galima naudoti tik tuos įrankius (šepečius, padėkliukus ir pan.), kurie kaip priedai nurodyti šioje naudojimo instrukcijoje arba kuriuos rekomendavo TASKI konsultantas. Kiti įrankiai gali pakenkti mašinos saugai ir veikimui.

**Dėmesio!**

Visada būtina laikytis nacionalinių asmens apsaugos ir nelaimingų atsitikimų prevencijos nuostatų, taip pat su valymo priemonių naudojimu susijusių gamintojo nurodymų.

**Dėmesio!**

Draudžiama rankomis įkišti ir ištraukti tinklo kištuką!

**Dėmesio!**

Patikrinkite, ar specifikacijų lentelėje nurodyta nominalioji įtampa atitinka jūsų tinklo įtampa!

**Dėmesio!**

Atkreipkite dėmesį, kad kabelio nespaustų, netemptų ir nepažeistų besisukantys įrankiai (šepečiai, padėkliukai arba pan.) arba karštis, alyva ir aštrios briaunos!

**Dėmesio!**

Jei iš mašinos veržiasi putos arba skystis, iš karto išjunkite siurbimo agregatą!

**Dėmesio!**

TASKI mašinos ir prietaisai yra sukonstruoti taip, kad, atsižvelgiant į dabartinę būseną, atmetama sveikatos pažeidimų dėl triukšmo emisijos arba vibracijos galimybė.

Žr. techninę informaciją 176p.

Valymo produktai**Pastaba.**

Atsižvelgiant į TASKI mašinų konstrukciją, geriausių valymo rezultatų pasiekama naudojant TASKI valymo produktus.

Kiti valymo produktai gali turėti įtakos mašinos veikimui, ją apgadinti arba pažeisti darbo aplinką.

Todėl rekomenduojame naudoti tik TASKI valymo produktus.

Gedimams, atsiradusiems naudojant netinkamus valymo produktus, garantija netaikoma.

Išsamesnės informacijos kreipkitės į savo TASKI techninės priežiūros atstovą.

Kiti dokumentai**Pastaba.**

Šios mašinos elektros schemą rasite atsarginių dalių sąrašė.

Dėl išsamesnės informacijos susisiekite su klientų aptarnavimo centru.

Konstrucijos apžvalga

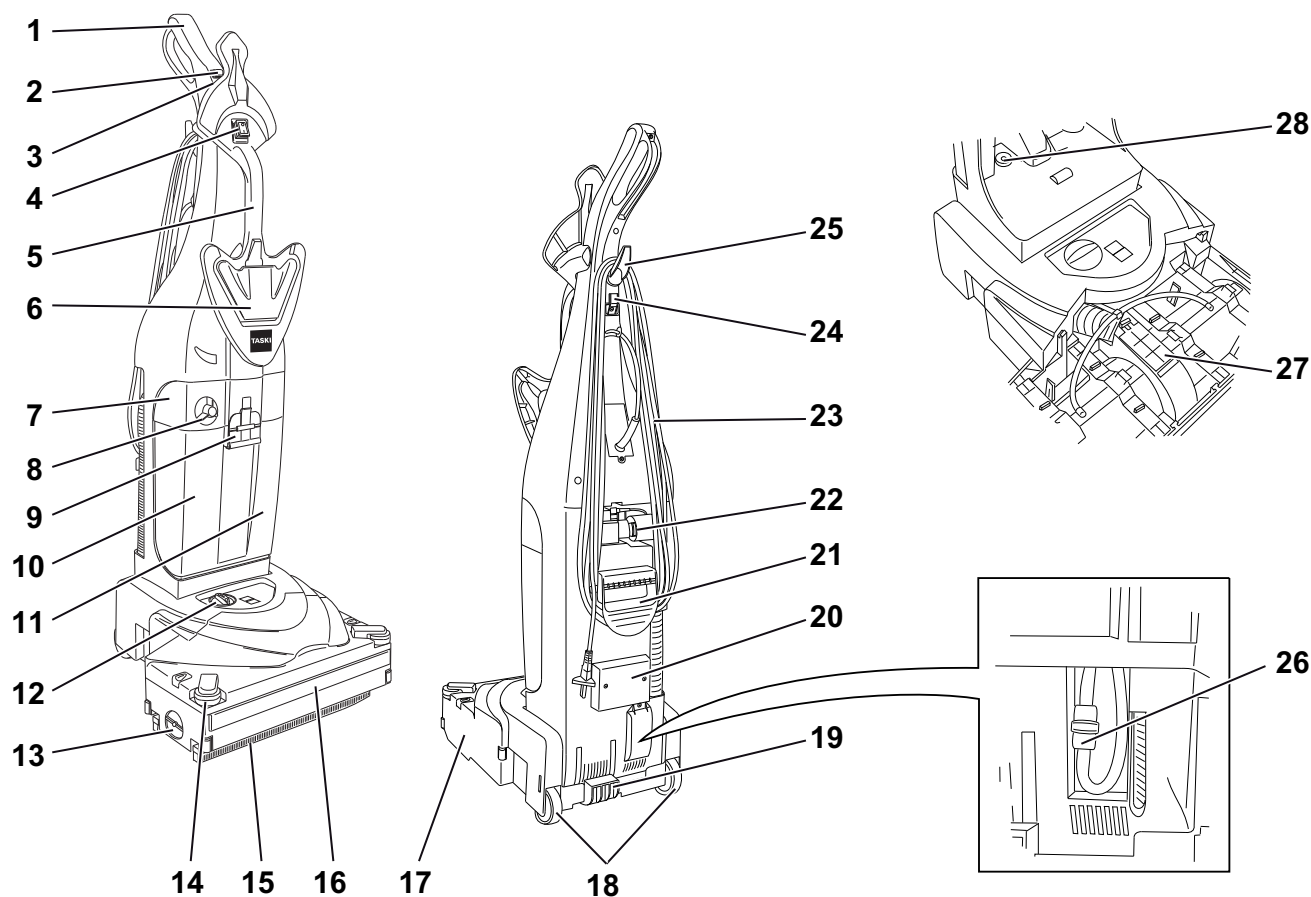

- 1 Rankena
- 2 Valymo tirpalo (ĮJUNGTI / IŠJUNGTI) jungiklis (šviečia)
- 3 Siurbimo agregato (ĮJUNGTI / IŠJUNGTI) jungiklis
- 4 Pagrindinis jungiklis (ĮJUNGTI / IŠJUNGTI)
- 5 Transportavimo rankena priekyje
- 6 Rezervuaro išblokovimas
- 7 Filtro korpusas
- 8 Dozatoriaus dangtis
- 9 Rezervuaro užraktas
- 10 Švaraus vandens rezervuaras
- 11 Purvino vandens rezervuaras
- 12 Šepečio prispaudimo reguliavimas
- 13 Šepečių laikiklio dangčio išblokovimas
- 14 Šoniniai buferiai
- 15 Siurbimo antgalis
- 16 Priekiniai buferiai
- 17 Antgalių korpusai
- 18 Transportavimo ratukai
- 19 Pedalas
- 20 Siurbimo žarna
- 21 Transportavimo rankena gale
- 22 Žarnos jungtis
- 23 Tinklo kabelis
- 24 Kabelio kablys
- 25 Viršutinis vyniojimo kablys
- 26 Apsauginis siurblio filtras
- 27 Siurbimo kanalo techninės priežiūros dangtis
- 28 Plūdės filtras

Prieš pradant naudoti

Ijunkite mašiną į elektros tinklą

Pastaba.



Prieš pradant dirbti su mašina, būtina dvi mašinos dalis įjungti į elektros tinklą ir prisukti varžtais rankeną prie mašinos korpuso. Naudokite šios naudojimo instrukcijos 185 puslapyje esantį montavimo vadovą.

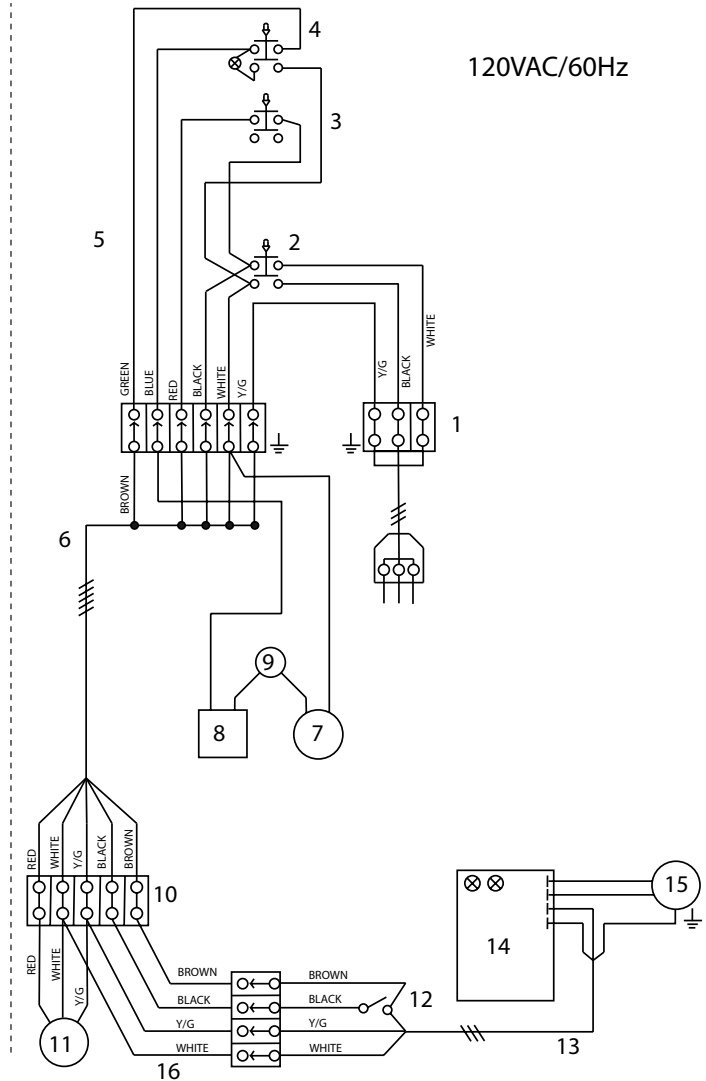
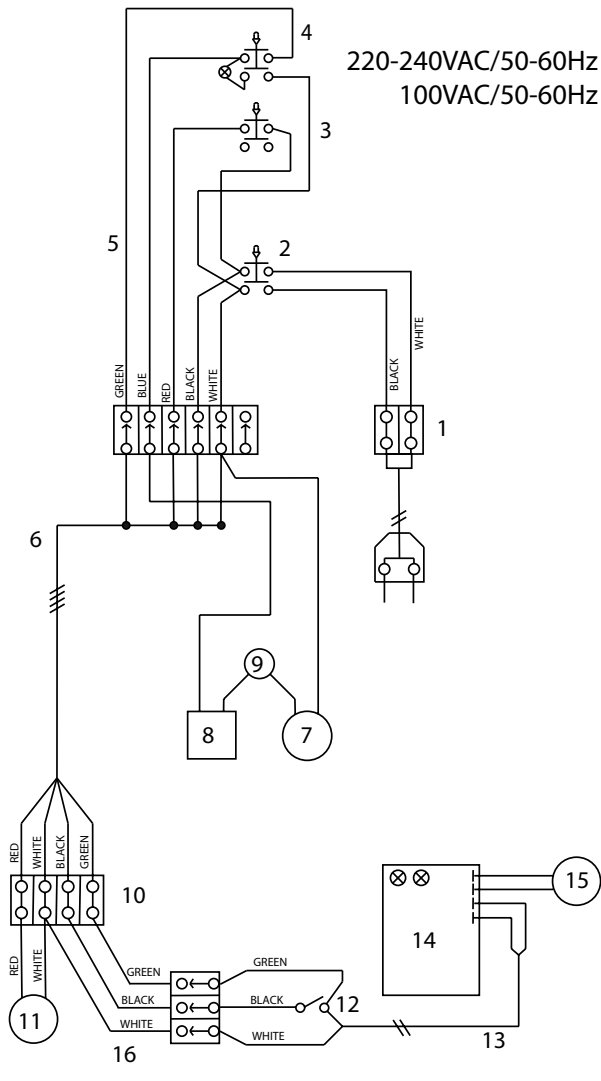

- 1 Skirstytuvas
- 2 Pagrindinis jungiklis
- 3 Siurbimo jungiklis
- 4 Siurblio jungiklis
- 5 Valdymo plokštės kabelių grįžtė
- 6 Korpuso viršutinės dalies kabelių grįžtė
- 7 Siurblio slėgio jutiklis
- 8 Siurblio arba elektrinis vožtuvas
- 9 Apsauga nuo siurblio perkaitimo
- 10 Skirstytuvas
- 11 Siurbimo variklio papildomas įvadas
- 12 Mikrojungiklis
- 13 Pagrindinių kabelių grįžtė
- 14 Plokštė
- 15 Šepečio variklis
- 16 Siurbimo įtaiso kabelių grįžtė

Švaraus vandens rezervuaro pripildymas



Dėmesio!

Didžiausia leistina vandens temperatūra yra 60 °C / 140 °F.

„Diversey“ rekomenduoja naudoti šaltą vandenį, nes su grindimis susilietęs karštas vanduo iš karto perima grindų temperatūrą, todėl jo naudoti netikslinga.

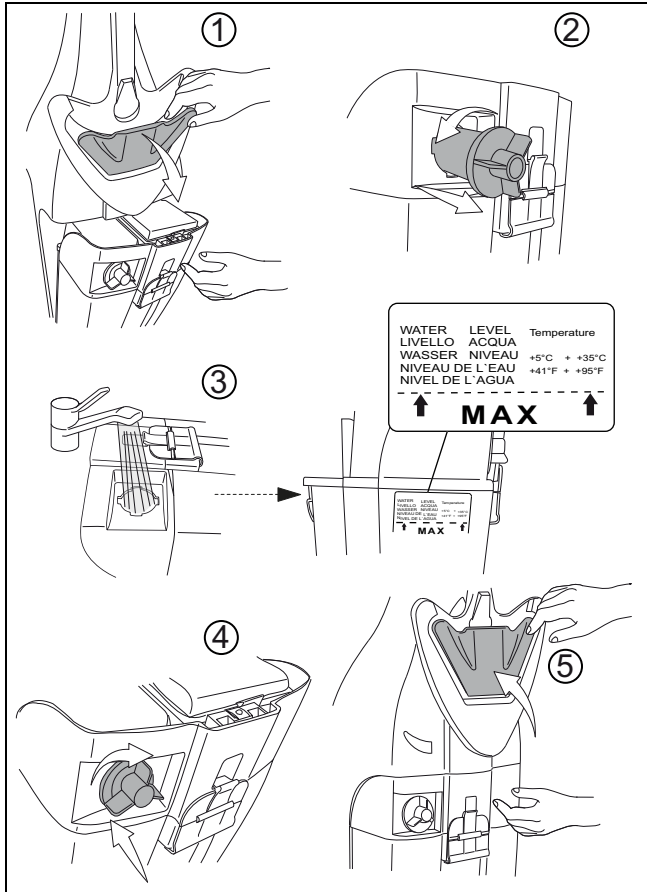

Dėmesio!

Nenaudokite jokių putojančių produktų. Laikykitės rezervuaro priekinėje pusėje užklijuoto lipduko instrukcijų.

Dozavimo pavyzdžiai:

Ant produkto pakuotės pateikta nuoroda	Rezervuaro tūris	Produkto kiekis vienam rezervuarui
1 %	MAX	1 x MAX

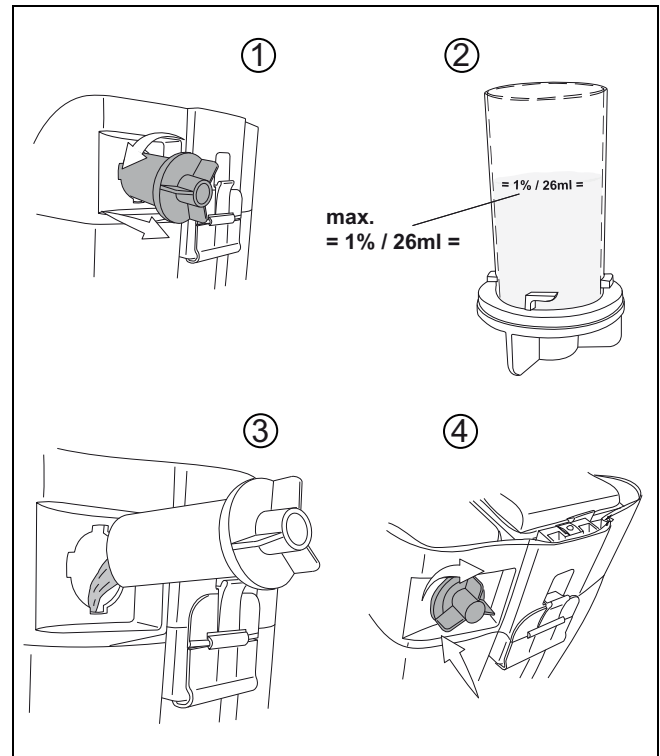

Pastaba.

Vandens lygio žymė parodyta ant švaraus vandens rezervuaro šono.

Dozavimas



Dėmesio!

Dirbant su cheminiais preparatais, reikia mūvėti pirštines, nešioti apsauginius akinius ir dėvėti atitinkamus (apsauginius) darbinius drabužius!



Pastaba.

Naudokite tik „Diversey“ rekomenduojamus cheminius preparatus ir būtinai atsižvelkite į preparatų informaciją.



Pavojus!

Naudojant netinkamus preparatus (ypač tuos, kurių sudėtyje yra chloro, rūgšties arba tirpiklių), kyla grėsmė susižeisti arba pažeisti mašiną.

Pasiruošimas valyti



Dėmesio!

Nuo valomo paviršiaus pašalinkite visus daiktus (medienos, metalo dalis ir t. t.). *Besisukantis įrankis juos gali išmėtyti ir sužaloti asmenis bei pažeisti aplinką.*

LT

Darbo pradžia



Dėmesio!

Dirbdami šia mašina, visada avėkite ne-slystančią avalynę ir nešiokite tinkamus darbinius drabužius!



Dėmesio!

Visų pirma susipažinkite su mašina, pirmuosius bandomuosius važiavimus bandydami atlikti laisvoje vietoje!

Valymo pradžia

- Įjunkite kištuką į elektros tinklo lizdą.

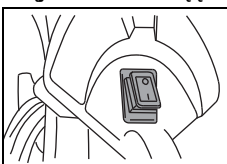

- Įjunkite mašiną (pagrindiniu jungikliu).

Užsidega jungiklio lemputė.

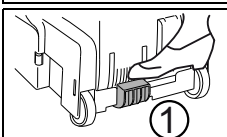

- Mašiną tvirtai laikykite už rankenos ir paspaudę raudoną pedalą (1) nuvežkite į veikimo padėtį (2).

Įsijungia elektrinis šepetys.

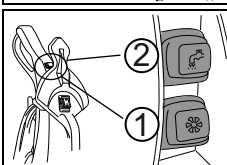
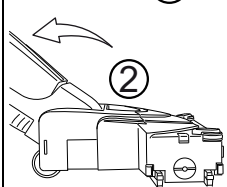

- Nuspaudus siurbimo jungiklį (1) įjungiamas siurbimo agregatas. (jokių lempų)

- Nuspaudus vandens siurblio jungiklį (2) įjungiamas vandens siurblys.

Užsidega jungiklio lemputė.

Nustatykite šepėčio prispaudimą



Dėmesio!

Šviečia raudonas šepėčio prispaudimo kontrolinis rodmuo, paskui sureguliuokite šepėčio aukštį, kaip aprašyta toliau.

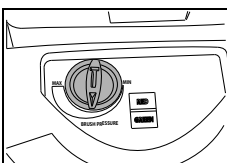

- Sukdami reguliatorių, nustatykite šepėčio aukštį (šepėčio prispaudimą), kol užsidegs žalias rodmuo.

Valymo metodas

Tiesioginis darbo metodas

Šveitimas ir siurbimas per vieną darbo etapą.

Netiesioginis darbo metodas

Valymo tirpalo nustatymas, šveitimas ir siurbimo daugelyje darbo etapų.



Pastaba.

Tikslią išsamesnę informaciją apie tiesioginius ir netiesioginius darbo metodus rasite atitinkamoje metodų kortelėje.

Dėl tikslesnės informacijos susisiekite su Jūsų TASKI klientų konsultantu.

Valymo tirpalo pildymas



Dėmesio!

Jei dirbdami nenaudosite valymo tirpalo, galite pažeisti dangą.



Pastaba.

Bildantis garsas, sklindantis iš siurblio, reiškia, kad tuščias švaraus vandens rezervuarą.



Dėmesio!

Negalima ilgesnį laiką eksploatuoti sauso siurblio.

- Mašina turi būti išjungta.
- Nuimkite rezervuaro dangtį.
- Švaraus vandens rezervuarą pripildykite vandens, žr. 171 p.
- Dozavimo puodeliu įpilkite valymo produkto.
- Uždarykite rezervuaro dangtelį.

Šviesos diodo rodinys	Būsenos rodinys
Žalias rodinys	Šepėčio aukštis (šepėčio prispaudimas) nustatytas teisingai
Raudonas rodinys	Koreguokite šepėčio aukštį (šepėčio prispaudimą) Pasukite nustatymo galvutę į dešinę norėdami šepėčio prispaudimą padidinti arba į kairę norėdami šepėčio prispaudimą sumažinti.

Darbo pabaiga

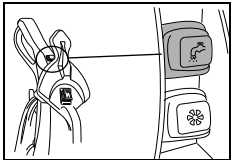

- Nuspauskite valymo tirpalo jungiklį.
Nutrūksta valymo tirpalo tiekimas.



- Paspauskite siurbimo agregato jungiklį.

Siurbimo variklis išsijungia.

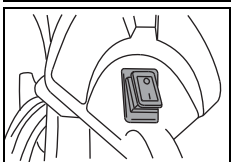

- Išjunkite mašiną (pagrindinis jungiklis) ir ištraukite kištuką iš kištuko lizdo.

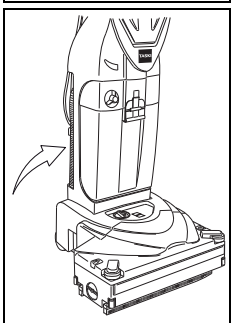

- Užfiksuokite mašiną vertikaliaje padėtyje.

- Tinklo kabelį laisvai suvyniokite ant kabelio kablio.



Dėmesio!

Atliekant kitus – ištuštinimo ir valymo – žingsnius mašina privalo būti išjungta (pagrindinis jungiklis), o kištukas turi būti ištrauktas iš kištukinio lizdo.

Siurbimo antgalio nuėmimas ir valymas

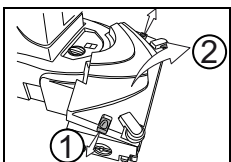

- Atidarykite šepečiu korpuso dangtį atsukdami šoninius fiksektorius.

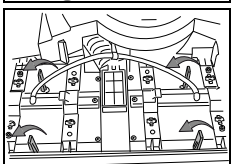

- Pasukite keturias geltonas kabes į kairę, kad siurbimo antgaliai išsiblokuotų.

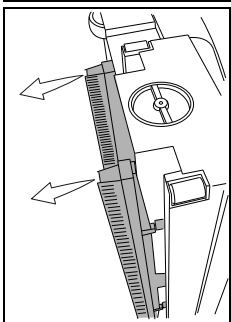

- Mašiną pastatykite į šoninę padėtį, kad galima būtų išimti siurbimo antgalius.

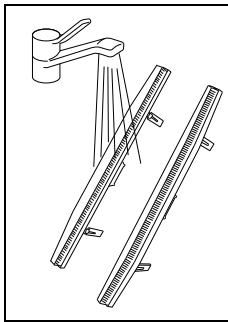

- Siurbimo antgalius išplaukite po tekančiu vandeniu.

Pastaba.



Prieš įstatant patikrinkite siurbimo kraštų būseną.

Per trumpi šeriai arba pažeisti siurbimo kraštai daro neigiamą poveikį valymui!

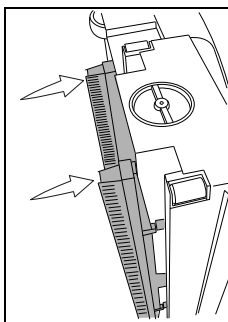

- Siurbimo antgalius vėl įstatykite į antgalių korpusus.

Atkreipkite dėmesį, kad priekiniai ir galiniai antgaliai būtų skirtingi. Viršutinė antgalio pusė. (FRONT + REAR)

Purvino ir švaraus vandens rezervuaro ištuštinimas ir valymas



Pastaba.

Utilizuoti purviną vandenį arba plovimo tirpalą būtina laikantis nacionalinių nuostatų.



Pastaba.

Ištuštinami purvino vandens baką, laikykitės valymo priemonių gamintojo reikalavimų dėl asmeninės saugos priemonių.

Purvino ir švaraus vandens rezervuaro ištuštinimas

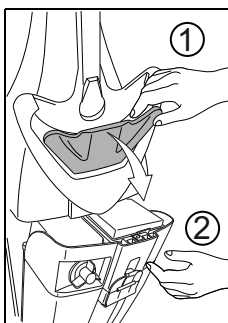

- Patraukdami už rezervuaro fikseatoriaus (1), išimkite iš mašinos rezervuarą.
- Kita ranka laikykite rezervuarą (2), kad išfiksavimo metu jis neiškristų iš fikseatoriaus.
- Rezervuarą ištraukite iš laikiklio.

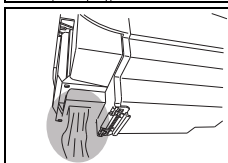

- Iš rezervuaro ištuštinkite purviną vandenį pro tam skirtą rezervuaro galinėje pusėje esančią angą.

Purvino ir švaraus vandens rezervuaro valymas

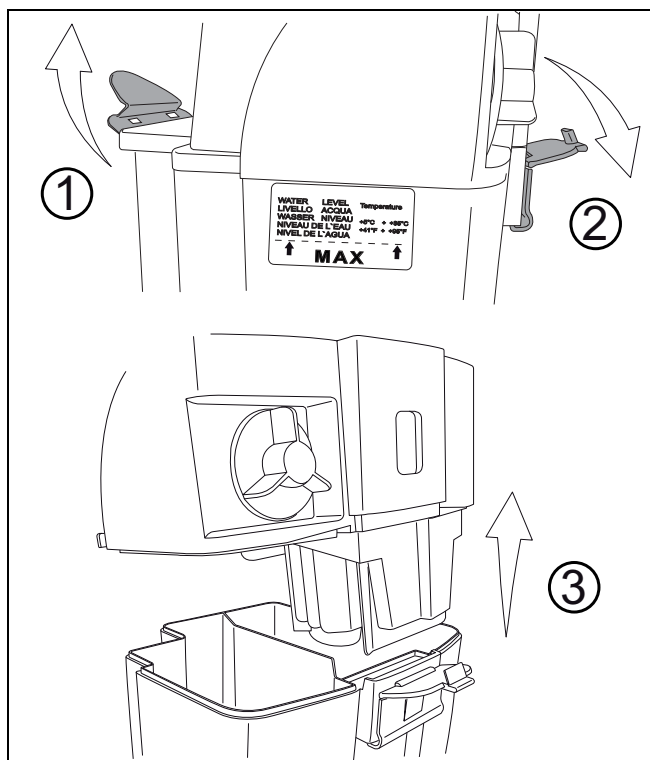

- Kruopščiai švari vandeniu išplaukite purvino ir švaraus vandens rezervuarą.

Išvalykite variklio apsauginį filtrą

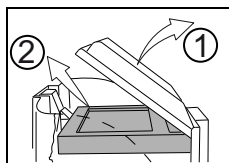

- Iš permatomos filtro apsaugos virš filtro korpuso išimkite variklio apsauginį filtrą.

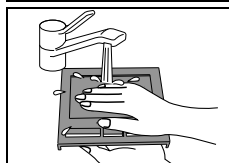

- Variklio apsauginį filtrą nuplaukite po tekančiu vandeniu.
- Nuplovę išsukite variklio apsauginį filtrą.



Dėmesio!

Variklio apsauginio filtro nesukite, kol jis nebus visiškai sausas.

Išvalykite filtro korpusą ir plūdę

- Prieš plaudami filtro korpusą, iš filtro apsaugos išimkite variklio apsauginį filtrą.

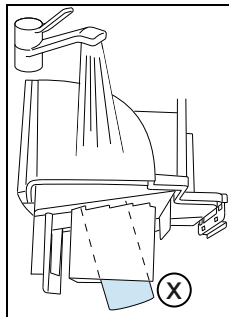

- Filtro korpusą ir plūdę (X), esančius apatinėje filtro korpuso pusėje, nuplaukite po tekančiu vandeniu.

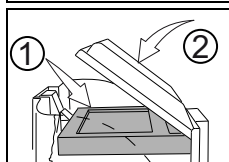

- Sausą variklio apsauginį filtrą vėl įstatykite.

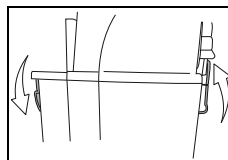

- Filtro korpusą uždėkite ant rezervuaro ir užfiksuokite.

Išvalykite / pakeiskite plūdės ir siurblio apsauginį filtrą

Išvalykite / pakeiskite plūdės filtrą

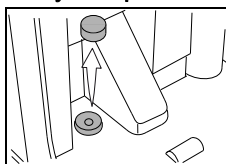

- Žnyplėmis išimkite šviesiai mėlyną plūdės filtrą.

Pastaba.



Plūdės filtrą plaukite kiekvieną mėnesį. Jei reikia, plūdės filtrą pakeiskite.

Pakeiskite siurblio apsauginį filtrą

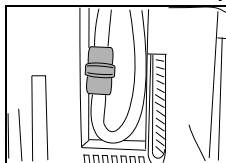

- Siurblio apsauginį filtrą reikėtų keisti kartą per metus.

Išvalykite / pakeiskite šepetio veleną

Pakeiskite šepetio veleną



Dėmesio!

Pavojus susižaloti dėl aštrių daiktų.

Mūvint apsaugines pirštines nėra pavojus susižaloti!

Pastaba.



Po kiekvieno panaudojimo patikrinkite, ar šepetį velenas nenuodilo.

Per trumpi šeriai arba pažeistas šepetį velenas gali sugadinti dangą ir daryti neigiamą poveikį valymui!

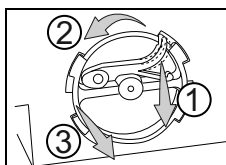

- Mašiną pastatykite ant šono taip, kad šoninis šepetį laikiklis būtų nukreiptas į viršų.
- Paspauskite rotacijos apsaugą (1) ir pasukite šepetio laikiklį (2) prieš laikrodžio rodyklę, patraukite jį iš korpuso (3), kad jį būtų galima išimti.
- Išimkite šepetio veleną.
- Šepetio veleną nuplaukite po tekančiu vandeniu.

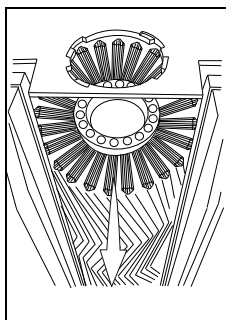

Išvalykite šepėčio korpusą

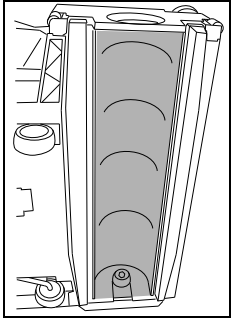

- Drėgna šluoste nuvalykite šepėčio korpusą.

Įstatykite šepėčio veleną

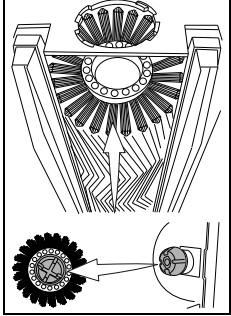

- Vėl įstatykite šepėčio veleną.
Norint vėl įstatyti šepėčio veleną, reikia baltą veleno griebtuvą uždėti ant mėlyno griebtuvo antgalio korpuse. Ant šepėčio veleno griebtuvo esančios briaunos turi tinkamai įsistatyti į antgalių korpuso griebtuvo išėmas.

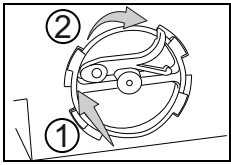

- Vėl įstatykite šepėčių laikiklį ir pasukite jį laikrodžio rodyklės kryptimi, kol užsifiksuos rotacijos apsauga.

Nuvalykite transportavimo ratukus

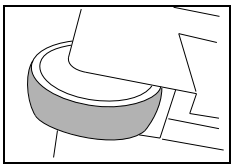

- Prieš ir po kiekvieno mašinos naudojimo drėgna šluoste nuvalykite transportavimo ratukų sąlyčio paviršių.
Vežant asfaltu, transportavimo ratukai gali išsitempti.

Mašinos valymas



Dėmesio!

Niekada nevalykite mašinos aukšto slėgio valytuvu arba vandens srove.

Į mašiną įsiskverbęs vanduo gali smarkiai pažeisti mechanines arba elektrines dalis.

- Mašiną šluostykite drėgna šluoste.

(Nenaudojamos) mašinos laikymas / pastatymas



Pastaba.

Mašina turi būti išjungta (pagrindinis jungiklis), o kištukas ištrauktas iš kištukinio lizdo.



Pastaba.

Mašinos rezervuaras negali būti atidarytas. Nuėmus dangtį, rezervuaras gali džiūti.

Taip galima išvengti pelėsio ir nemalonaus kvapo atsiradimo.

Techninė ir kita priežiūra

Kad mašina veiktų nepriekaištingai ir ilgai, būtina pasirūpinti jos technine priežiūra.



Dėmesio!

Galima naudoti tik originalias TASKI dalis, nes kitaip nustoja galioti visi garantijos ir atsakomybės reikalavimai!

Ženklių paaiškinimas:

- ◇ = kiekvieno valymo pabaigoje, ◇◇ = kiekvieną savaitę, ◇◇◇ = kiekvieną mėnesį

Veiksmas	◇	◇◇	◇◇◇	Puslapis
Išvalykite siurbimo antgalį	•			173
Išvalykite šepėčio veleną	•			174
Periodiškai patikrinkite šerių ilgį		•		
Pakeiskite šepėčio veleną			•	174
Techninės priežiūros dangčio siurbimo kanalas	•			169
Išvalykite / pakeiskite variklio apsauginį filtrą		•		174
Išvalykite plūdės filtrą			•	174
Pakeiskite siurblio apsauginį filtrą		•		174
Drėgna šluoste nuvalykite mašiną	•			
Nuvalykite transportavimo ratukus		•		175

Techninės priežiūros dažnumas

TASKI mašinos yra vertingos mašinos; jų saugą tikrina gamyklos darbuotojai ir įgaliotieji vertintojai. Ilgiau naudojami elektriniai ir mechaniniai komponentai dėvisi ir sensta.

- Siekiant užtikrinti saugų eksploatavimą ir tinkamumą naudoti, po 500 darbo valandų arba mažiausiai kartą per metus būtina techninė priežiūra.



Pastaba.

Jeigu keliama išskirtiniai reikalavimai ir (arba) nepakanka techninės priežiūros, būtini trumpesni intervalai.

Klientų aptarnavimo tarnyba

Kreipdamiesi į mus dėl veikimo trikties arba užsakymo, visada nurodykite tipo pavadinimą ir mašinos numerį.

Šiuos duomenis rasite mašinos įmonės lentelėje. Paskutiniame šios naudojimo instrukcijos puslapyje rasite artimiausio „TASKI“ techninės priežiūros partnerio adresą.

Triktys

Triktis	Galima priežastis	Trikties šalinimas	Puslapis
Nepasirinkta jokia mašinos funkcija	Kištukas neįjungtas į tinklo lizdą	• Įkiškite kištuką į tinklo lizdą	
	Išjungtas pagrindinis jungiklis	• Įjunkite mašiną	169
	Tinklo kištuko arba kabelio gedimas	• Susisiekite su techninės priežiūros partneriu	
	Variklis nesisuka	• Susisiekite su techninės priežiūros partneriu	
	Pažeistas pagrindinis jungiklis	• Susisiekite su techninės priežiūros partneriu	
Nesisuka šepetio velenas	Mašinos veikimo funkcija yra išjungta	• Įjunkite mašiną, kad ji veiktų	172
	Variklis sukasi, o šepetys ne	• Pažeista pavara • Susisiekite su techninės priežiūros partneriu	
Prastai siurbiamas	Užsiteršęs variklio apsauginis filtras	• Išvalykite arba pakeiskite variklio apsauginį filtrą	174
	Netinkamai įstatyta siurbimo žarna	• Patikrinkite siurbimo žarną ir visada tinkamai įstatykite	

Techninė informacija

Mašina	150E				
Darbinis plotis	34				cm
Siurbimo antgalio plotis	36				cm
Matmenys (ilgis x plotis x aukštis)	43 x 38 x 112				cm
Didžiausias parengtos veikimui mašinos svoris	12				kg
Vardinė įtampa	220–240 V	120 V	100–110 V~	100 V	AC
Vardinė galia	1100				W
Dažnis	50–60	60	60	50	Hz
Tinklo kabelio ilgis	10				m
Švaraus vandens rezervuaro vardinė talpa + / – 5 %	2,6				l

Vertės nustatytos pagal IEC 60335-2-72		
Triukšmo lygis, LpA	74	dB(A)
Nesaugumas, KpA	3	dB(A)
Bendroji vibracijos vertė	<2,5	m/s ²
Nesaugumas, K	0,25	m/s ²
Apsauga nuo purslų	IPX4	
Apsaugos klasė	II	

Priedai

Nr.	Prekė	150E
7516236	Šepetio velenas viduryje juodas	x
7516237	Šepetio velenas kietas, raudonas	x
7516546	Siurbimo antgalių rinkinys	x

Vežimas



Pastaba.

Mašiną vežkite stačią.



Pastaba.

Atkreipkite dėmesį, kad mašina transporto priemonėje būtų pritvirtinta ir užfiksuota.

Šalinimas



Pastaba.

Nebenaudojamą mašiną ir jos priedus reikia atiduoti profesionaliai pašalinti pagal nacionalines nuostatas. Šiuo klausimu Jums gali padėti „Diversey“ techninės priežiūros atstovas.

Mašinos matmenys

Matmenys nurodyti centimetrais!

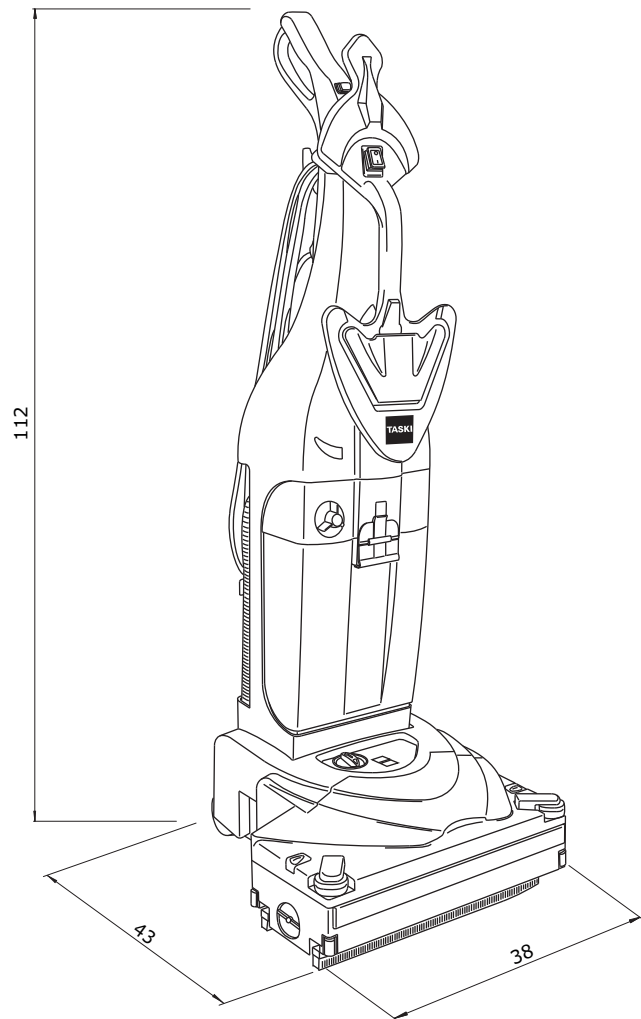

LT

Lietošanas instrukcijas tulkojums no oriģinālvalodas



UZMANĪBU!

Priekš naudodami pirmā kartā, būtīnai perskaitykite naudojimo instrukciją ir saugos nurodymus.

Rūpīgi uzglabājiet šo lietošanas instrukciju ērti pieejamā vietā, lai to varētu izmantot jebkurā laikā.

Apzīmējumu skaidrojums



Brīdinājums!

Šis simbols ir norāde uz svarīgu informāciju. Šo norāžu neievērošana var izraisīt apdraudējumu personām un/vai lielus materiālos zaudējumus!



Uzmanību!

Šis simbols ir norāde uz svarīgu informāciju. Šo norāžu neievērošana var izraisīt traucējumus un materiālos zaudējumus!



Norāde!

Šis simbols ir norāde uz svarīgu informāciju saistībā ar izstrādājuma efektīvu izmantošanu. Šo norāžu neievērošana var izraisīt traucējumus!

Tajā ir norādes par darbībām, kas jāveic norādītajā secībā.

Satura rādītājs

Atbilstoša izmantošana	178
Drošības norādes	178
Tīrīšanas līdzekļi	179
Papildu dokumentācija	179
Uzbūves pārskats	180
Pirms palaides	181
Darba uzsākšana	183
Darbu beigšana	184
Serviss, apkope un kopšana	186
Traucējumi	187
Tehniskā informācija	187
Piederumi	187
Transportēšana	188
Utilizācija	188
Mašīnas izmēri	188

Atbilstoša izmantošana

Šīs iekārtas ir paredzētas profesionālai izmantošanai (piemēram, viesnīcās, skolās, slimnīcās, ražotnēs, tirdzniecības centros, sporta hallēs u. c.). Iekārtas ir paredzētas cieto grīdas segumu mitrajai uzkopšanai, stingri ievērojot šo lietošanas instrukciju. Tās ir paredzētas izmantošanai tikai iekštelpās.



Uzmanību!

Iekārtu nedrīkst izmantot pulēšanai, eļļošanai, vaska uzklāšanai, paklāju tīrīšanai un putekļu sūkšanai. Atbildība par parketa un lamināta mitro tīrīšanu ar šo iekārtu jāuzņemas darbu veicējam.



Brīdinājums!

Veicot iekārtas modifikācijas, kuras nav apstiprinājis uzņēmums Diversey, tiek zaudēta drošības garantija un CE atbilstība. Ja mašīnu izmanto neatbilstoši paredzētajiem mērķiem, var tikt nodarīts kaitējums cilvēkiem, mašīnai un darba vietei. Šajos gadījumos tiek anulētas visas garantijas un iespējamās prasības.

Drošības norādes

"TASKI" mašīnu koncepcija un uzbūve atbilst attiecīgo EK direktīvu par darba drošību un veselības aizsardzību pamatprasībām, un tādēļ tās ir marķētas ar CE zīmi.



Brīdinājums!

Mašīnu drīkst izmantot tikai personas, kuras ir pienācīgi instruētas par tās izmantošanu vai pierādījušas savas spējas to ekspluatēt, un kuras ir saņēmušas skaidru uzdevumu to izmantot.



Brīdinājums!

Mašīnu nedrīkst lietot personas ar nepilnīgām fiziskajām, maņu vai garīgajām spējām vai personas bez pietiekamas pieredzes un zināšanām, tostarp bērni.

Neatstājiet bērnus bez uzraudzības, lai nodrošinātu, ka viņi nespēlējas ar mašīnu.



Brīdinājums!

Mašīnu aizliegts izmantot telpās, kur tiek uzglabātas vai izmantotas sprādzienbīstamas vai viegli uzliesmojošas vielas (piemēram, benzīns, šķīdinātāji, šķidrās kurināmais, putekļi utt.).

Mašīnas elektriskās vai mehāniskās daļas var izraisīt šo vielu aizdegšanos.



Brīdinājums!

Mašīnu aizliegts izmantot indīgu, veselībai bīstamu, kodīgu vai kairinošu vielu (piemēram, bīstamu putekļu utt.) uzsūkšanai. Filtrēšanas sistēma šāda veida vielas neaiztur pietiekami efektīvi.

Nav iespējams pilnīgi novērst kaitējumu lietotāja un trešo personu veselībai.



Brīdinājums!

Darba laikā ņemiet vērā darba zonas īpatnības, kā arī iespējamo trešo personu un bērnu atrašanos tajā! Īpaši svarīgi samazināt kustības ātrumu nepārredzamu vietu, piemēram, durvju vai pagriezienu zonā.



Brīdinājums!

Ar šo iekārtu aizliegts transportēt citas personas un priekšmetus.

**Brīdinājums!**

Ja ir radies iekārtas darbības traucējums, defekts, vai ir notikusi sadursme vai kritiens, iekārta pirms atkārtotas iedarbināšanas obligāti ir jāpārbauda kvalificētam tehnikim. Tas jāveic arī tad, ja iekārta bijusi atstāta ārā, iegremdēta ūdenī vai pakļauta mitruma iedarbībai.

**Brīdinājums!**

Ja tiek bojātas drošības nodrošināšanai nepieciešamas detaļas, piemēram, birstu pārsegs, tīkla kabelis vai pārsegi, kas nodrošina piekļuvi strāvu vadošām detaļām, mašīnas lietošana nekavējoties jāpārtrauc!

**Brīdinājums!**

Mašīnu aizliegts apstādināt, novietot vai uzglabāt uz slīpas virsmas.

**Brīdinājums!**

Veicot jebkurus darbus saistībā ar iekārtu, tā ir jāizslēdz.

**Brīdinājums!**

Mašīnu nedrīkst izmantot telpā, kurā ir elektromagnētiskais starojums (elektromogs).

**Uzmanību!**

Iekārta ir jāaizsargā pret neatļautu lietošanu. Pirms atstājat mašīnu, novietojiet to aizslēgtā telpā.

**Uzmanību!**

Mašīnu drīkst izmantot un uzglabāt tikai sausā, no putekļiem brīvā vietā, kur gaisa temperatūra ir robežās no +10 līdz +35 grādiem.

**Uzmanību!**

Mašīnas mehānisko vai elektrisko mehānismu remontdarbus drīkst veikt tikai kvalificēts speciālists, kurš ir iepazinies ar visiem šeit minētajiem būtiskajiem drošības norādījumiem.

**Uzmanību!**

Atļauts izmantot tikai tādus darbarīkus (birstes, sūkļus vai tml.), kas kā piederumi ir minēti šajā lietošanas instrukcijā vai kurus iesaka izmantot "TASKI" konsultanti. Citu darbarīku izmantošana var ietekmēt mašīnas drošību un darbību.

**Uzmanību!**

Konsekventi jāievēro nacionālie personu aizsardzības un negadījumu novēršanas tiesību akti, kā arī ražotāja norādes par tīršanas līdzekļu izmantošanu.

**Uzmanību!**

Aizliegts ar mitrām rokām atvienot vai pievienot tīkla kontaktdakšu.

**Uzmanību!**

Pārbaudiet, vai uz modeļa datu plāksnītes norādītais nominālais spriegums atbilst lietojamajam spriegumam!

**Uzmanību!**

Rīkojieties piesardzīgi, jo tīkla kabeli var saspīest, saraut ar rotējošiem instrumentiem (sukām, sūkļiem vai tml.) vai sabojāt ar karstumu, eļļu un asām malām!

**Uzmanību!**

Ja no mašīnas izplūst putas vai šķidrums, nekavējoties izslēdziet sūcēju!

**Uzmanību!**

TASKI iekārtas un ierīces ir izstrādātas tā, lai saskaņā ar esošajām zinātniskajām nostādnēm to radītā trokšņa un vibrāciju dēļ netiktu apdraudēta veselība. Skatīt tehnisko informāciju 187. lapā.

Tīršanas līdzekļi**Norāde!**

TASKI iekārtas ir konstruētas tā, lai, izmantojot TASKI tīršanas līdzekļus, tiktu sasniegti vislabākie tīršanas rezultāti. Citu ražotāju tīršanas līdzekļi var radīt darbības traucējumus vai iekārtas un darba vides bojājumus. Tādēļ iesakām izmantot tikai TASKI tīršanas līdzekļus.

Uz traucējumiem, kas radušies neatbilstošu tīršanas līdzekļu izmantošanas dēļ, neattiecas garantijas saistības.

Lai saņemtu pārējo informāciju, vērsieties pie "TASKI" servisa nodrošinātāja.

Papildu dokumentācija**Norāde!**

Iekārtas elektriskā shēma ir atrodama rezerves daļu sarakstā.

Ja ir nepieciešama papildu informācija, sazinieties ar klientu apkalpošanas dienestu.

Uzbūves pārskats

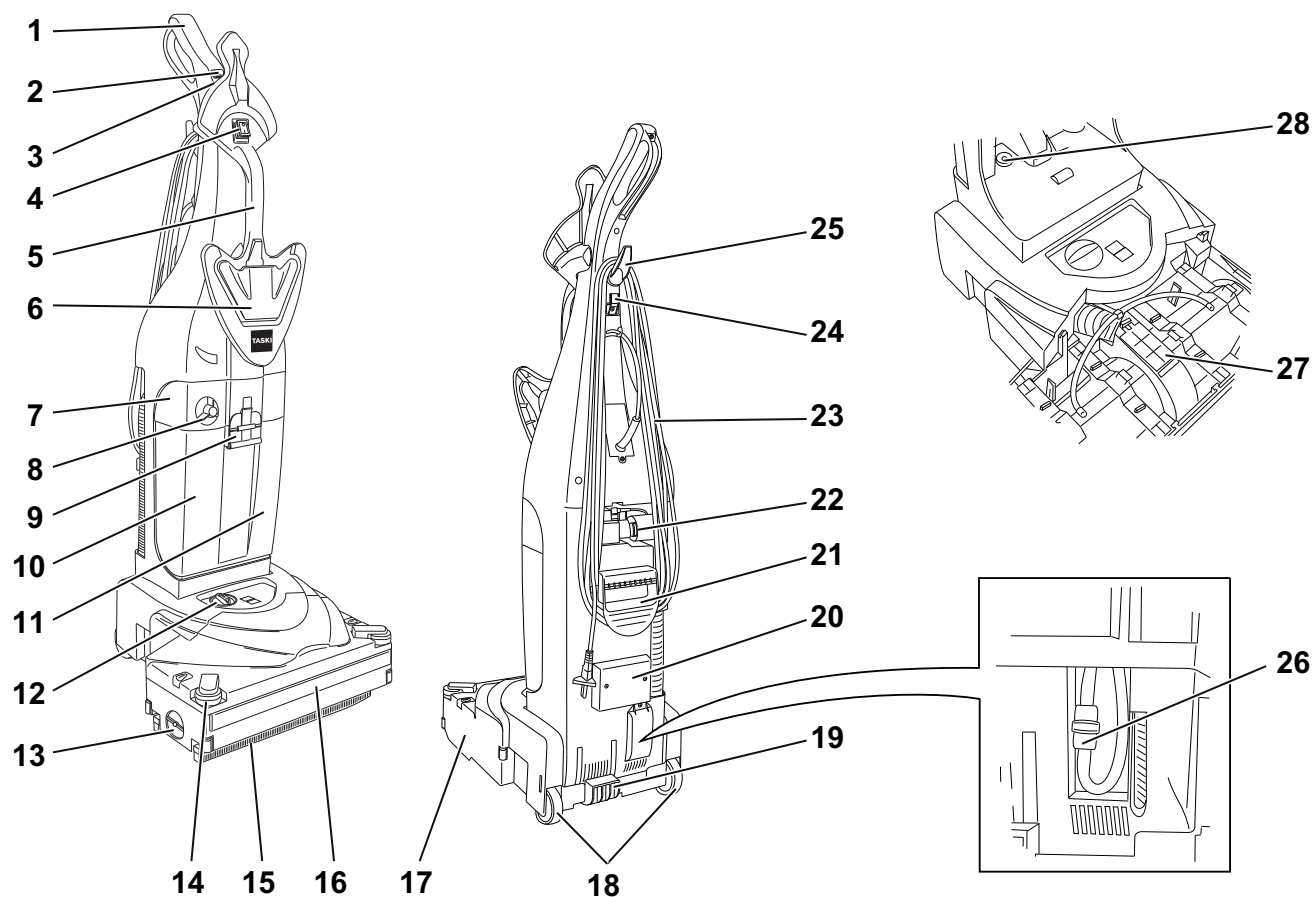

- 1 Rokturis
- 2 Tīrīšanas šķīduma slēdzis (IESLĒGT/IZSLĒGT)
(degošs)
- 3 Sūcējagregāta slēdzis (IESLĒGT/IZSLĒGT)
- 4 Galvenais slēdzis (IESLĒGT/IZSLĒGT)
- 5 Priekšējais transportēšanas rokturis
- 6 Tvertnes atbloķēšana
- 7 Filtra korpuss
- 8 Dozatora vāks
- 9 Tvertnes aizslēgs
- 10 Tīrā ūdens tvertne
- 11 Netīrā ūdens tvertne
- 12 Birstes spiediena regulators
- 13 Birstes turētāja-vāka atbloķēšana
- 14 Sānu buferi
- 15 Sūcēja sprausla
- 16 Priekšējais buferis
- 17 Sprauslas korpuss
- 18 Pārvietošanas riteņi
- 19 Kājas pedālis
- 20 Sūcējšūtene
- 21 Aizmugurējais transportēšanas rokturis
- 22 Šūtenes savienojums
- 23 Barošanas kabelis
- 24 Kabeļa āķis
- 25 Augšējais uztīšanas āķis
- 26 Sūkņa aizsargfiltrs
- 27 Sūkšanas kanāla apkopes vāks
- 28 Sūkļa filtrs

Pirms palaides

Iekārtas elektriskie savienojumi



Norāde!

Pirms iekārtas izmantošanas nepieciešams elektriski savienot abas iekārtas daļas un pieskrūvēt rokturi iekārtas korpusam. Ievērojiet šīs lietošanas instrukcijas 198 lappusē pievienoto montāžas instrukciju.

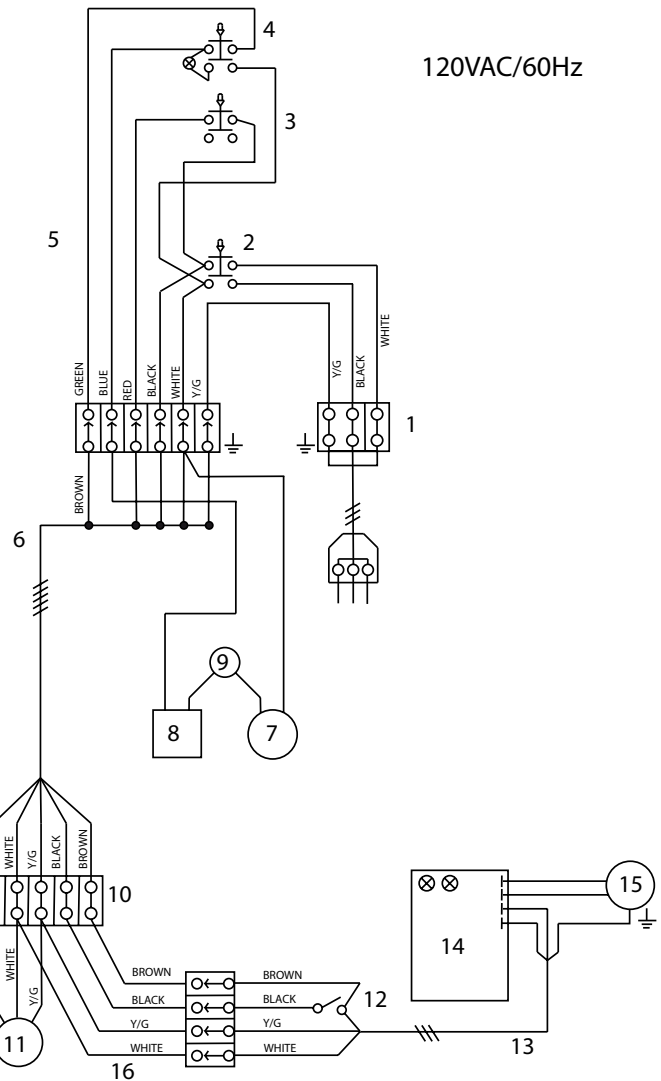
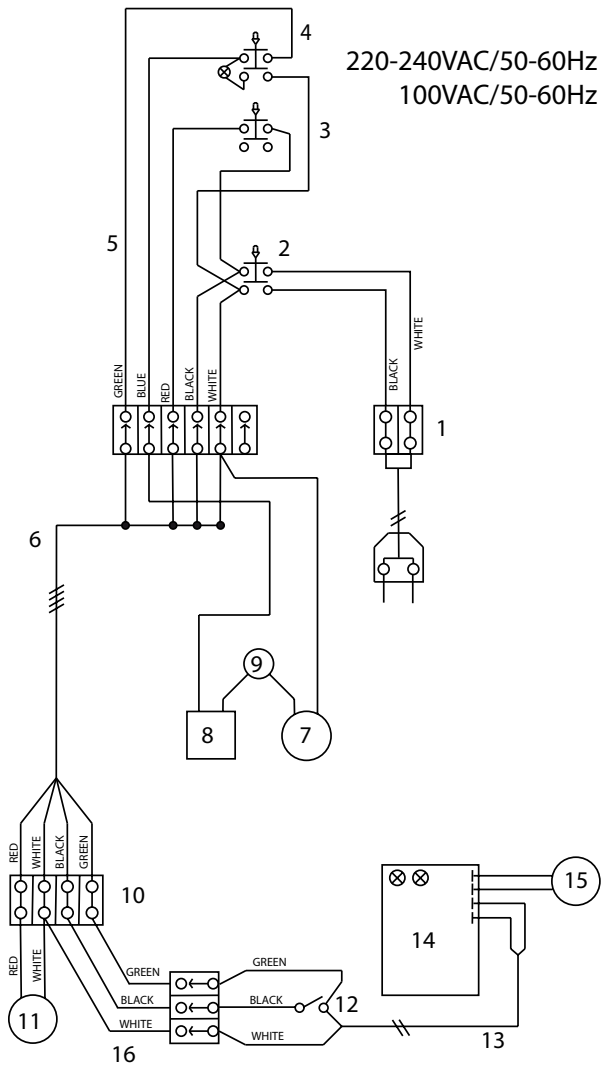

- 1 Sadalītājs
- 2 Galvenais slēdzis
- 3 Sūkšanas slēdzis
- 4 Sūkņa slēdzis
- 5 Vērpā kabeļa vadības panelis
- 6 Vērpā kabeļa korpusa augšdaļa
- 7 Sūkņa spiediena sensors
- 8 Sūkņa vai elektriskais vārsts
- 9 Sūkņa aizsardzība pret pārkaršanu
- 10 Sadalītājs
- 11 Sūkņa motora apvads
- 12 Mikroslēdzis
- 13 Galvenais vērptais kabelis
- 14 Plate
- 15 Sukas motors
- 16 Sūcēja vērptais kabelis

LV

Tirā ūdens tilpnes uzpildīšana



Uzmanību!

Ūdens temperatūra nedrīkst būt augstāka par 60 °C/140 °F.

Diversey iesaka izmantot aukstu ūdeni, jo karsts ūdens, saskaroties ar grīdu, uzreiz atdziest, nesniedzot nekādas priekšrocības.

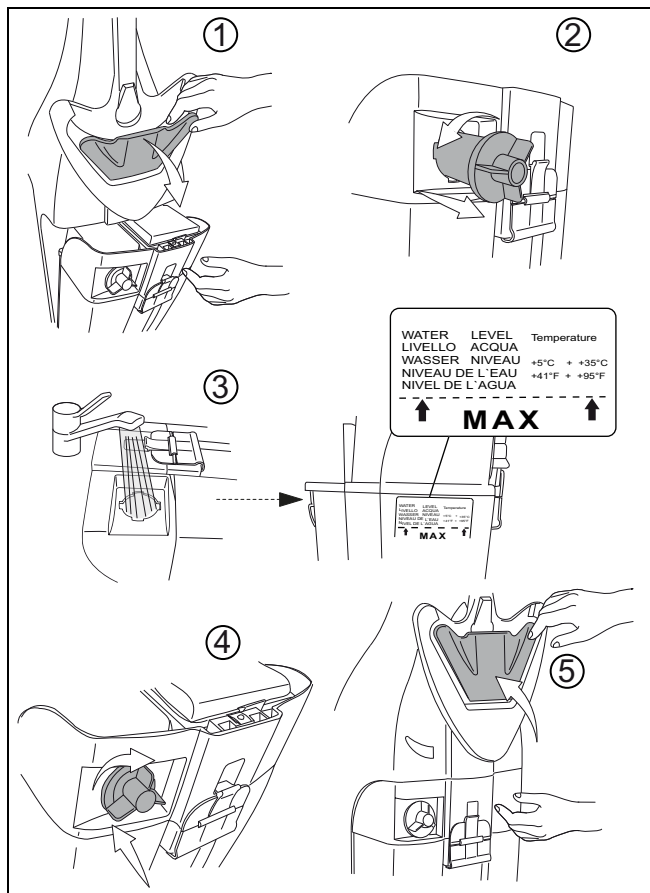

Norāde!

Ūdens līmeņa atzīme atrodas tirā ūdens tvertnes sānā.

Dozēšana



Uzmanību!

Rīkojoties ar ķīmikālijām, jāvalkā cimdi, aizsargbrilles un atbilstošs (aizsargājošs) darba apģērbs!



Norāde!

Izmantojiet tikai Diversey ieteiktās ķīmikālijas un obligāti ievērojiet produkta informāciju.



Brīdinājums!

Izmantojot neatbilstošus (tostarp hlora, skābi vai šķīdinātājus saturošos) līdzekļus, var rasties veselības apdraudējumi, kā arī tikt nodarīti neatgriezeniski iekārtas bojājumi.



Uzmanību!

Neizmantojiet putojošus produktus. Ievērojiet norādījumus, kas atrodas uz uzlīmes tvertnes priekšpusē.

Dozēšanas piemēri

Informācija uz produkta iepakojuma	Tvertnes ietilpība	Izstrādājuma daudzums uz tvertnes tilpumu
1%	MAKS.	1 x MAKS.

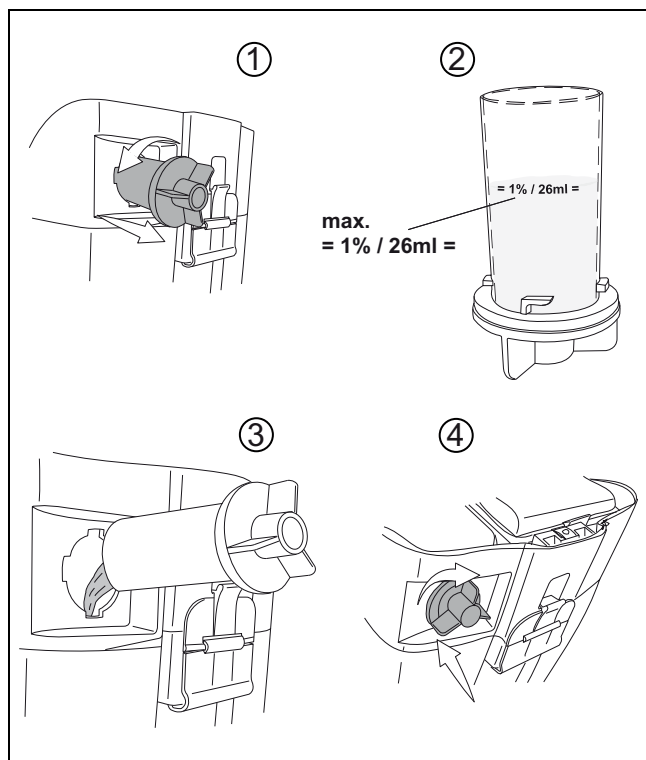

Priekštīrīšana



Uzmanību!

Atbrīvojiet tīrāmo virsmu no iespējamiem priekšmetiem (koka, metāla detaļas).

Rotējošais instruments var izsviest minētos priekšmetus un nodarīt kaitējumu personām un mantai.

Darba uzsākšana



Uzmanību!

Strādājot ar šo iekārtu, pastāvīgi jāvalkā drošības apavi un pielāgots darba apģērbs!



Uzmanību!

Vispirms pierodiet pie iekārtas, pirmo reizi braucot pa pietiekami brīvu vietu.

Tīrīšanas uzsākšana

- Iespraudiet kontaktdakšu tīkla rozetē.

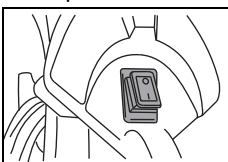

- Ieslēdziet iekārtu (galvenais slēdzis).
Slēdzis iedegas.

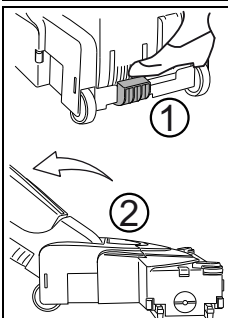

- Turiet iekārtu aiz roktura un novietojiet darba pozīcijā (2), piespiežot sarkano kājas pedāli (1).
Elektriskā suka ieslēdzas.

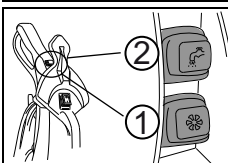

- Piespiediet sūcēja slēdzi (1), lai ieslēgtu sūcējagregātu. (nav lampiņas)
- Piespiediet ūdens sūkņa slēdzi (2), lai ieslēgtu ūdens sūkni.
Slēdzis iedegas.

Sukas spiediena regulēšana



Uzmanību!

Kad iedegas sukas spiediena kontroles indikators, uzstādiet nepieciešamo birstes augstumu, kā aprakstīts tālāk.

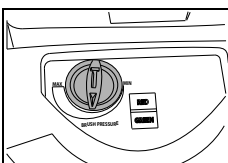

- Pagriezot regulatoru, uzstādiet sukas augstumu (sukas spiedienu), līdz indikators iedegas zaļā krāsā.

LED indikators	Stāvokļa indikators
Indikators zaļā krāsā	Sukas augstums (sukas spiediens) noregulēts pareizi
Indikators sarkanā krāsā	Labojiet sukas augstumu (sukas spiedienu). Regulēšanas pogu grieziet pa labi lielākam un pa kreisi - mazākam sukas spiedienam.

Tīrīšanas metode

Tiešā darba metode

Tīrīšana ar suku un nosūkšana vienā darba piegājienā.

Netiešā darba metode

Tīrīšanas līdzekļa uzklāšana, tīrīšana ar suku un nosūkšana tiek veikta vairākos darba piegājos.



Norāde!

Precīzāka informācija par tiešo un netiešo darba metodi ir sniegta attiecīgajā metodes kartītē.

Lai saņemtu precīzāku informāciju, sazinieties ar savu TASKI klientu konsultantu.

Tīrīšanas šķīduma papildināšana



Uzmanību!

Strādājot bez tīrīšanas šķīduma ir iespējami seguma bojājumi.



Norāde!

Graboša skaņa sūknī liecina, ka tīrā ūdens tvertne ir tukša.



Uzmanību!

Sūknis nekādā gadījumā nedrīkst darboties tukšgaitā ilgāku laiku.

- Iekārtai jābūt izslēgtai.
- Atveriet tvertnes vāku.
- Piepildiet tīrā ūdens tvertni ar ūdeni, skatiet 182. lappusi.
- Pievienojiet tīrīšanas preparātu, izmantojot dozēšanas trauciņu.
- Aizveriet tvertnes vāku.

Darbu beigšana

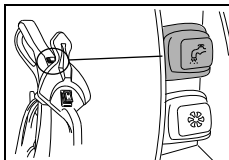

- Piespiediet tīrīšanas šķiduma slēdzi.
Tiek pārtraukta tīrīšanas šķiduma padeve.

- Ļaujiet sūcējagregātam darboties, līdz atlikušais netīrais ūdens ir iesūkts šļūtenē.

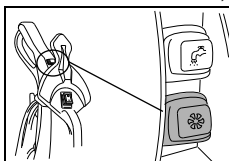

- Piespiediet sūcējagregāta slēdzi.
Sūcēja motors izslēdzas.

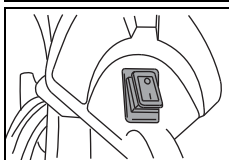

- Izslēdziet iekārtu (galvenais slēdzis) un atvienojiet kontaktdakšu no tīkla rozetes.

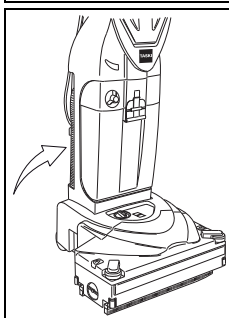

- Nofiksējiet iekārtu vertikālā pozīcijā

- Valīgi uztiniet barošanas kabeli uz kabeļa āķiem.



Uzmanību!

Veicot tālāk minētos iztukšošanas un tīrīšanas darbus, iekārtai vienmēr ir jābūt izslēgtai (galvenais slēdzis) un kontaktdakšai jābūt atvienotai no tīkla rozetes.

Sūcēja sprauslas demontāža un tīrīšana

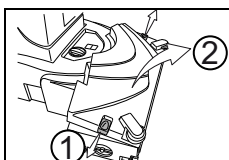

- Atveriet sukas korpusa vāku, atbrīvojot sānu bloķētājus.

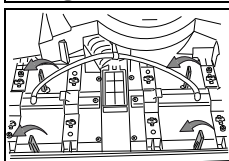

- Pagrieziet četras dzeltenās skavas pa kreisi, lai atbloķētu sūcēja sprauslas.

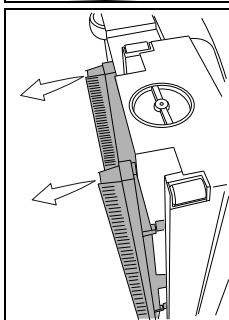

- Novietojiet iekārtu uz sāniem, lai noņemtu sūcēja sprauslas.

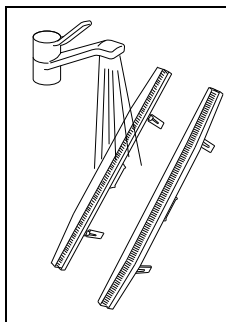

- Noskalojiet sūcēja sprauslas zem tekoša ūdens.

Norāde!



Pirms uzstādīšanas pārbaudiet sūcēja mēlīšu stāvokli.

Pārāk īsi sari vai bojātas sūcēja mēlītes negatīvi ietekmē tīrīšanas rezultātu!

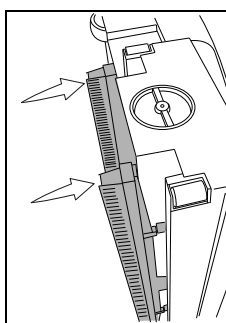

- Ievietojiet sūcēja sprauslas atpakaļ sprauslu blokā.

Ņemiet vērā, ka priekšējā un aizmugurējā sprausla atšķiras. Ievietošanas pozīcija ir redzama sprauslas augšdaļā. (FRONT (Priekšējā) + REAR (Aizmugurējā))

Netīrā un tīrā ūdens tvertnes iztukšošana un tīrīšana

Norāde!



Netīrā ūdens vai tīrīšanas šķidruma likvidēšana ir jāveic saskaņā ar valstī spēkā esošajiem noteikumiem.

Norāde!



Iztukšojot netīrā ūdens tilpni, ievērojiet tīrīšanas līdzekļa ražotāja norādes par individuālajiem aizsarglīdzekļiem.

Netīrā un tīrā ūdens tvertnes iztukšošana

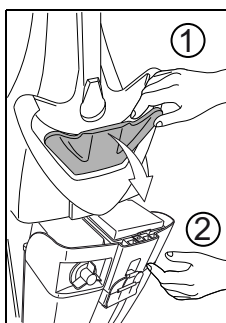

- Pavelkot tvertnes bloķētāju (1), izņemiet tvertni no iekārtas.
- Ar otru roku turiet tvertni (2), lai tā izņemšanas laikā neizkristu no turētāja.
- Izņemiet tvertni no turētāja.

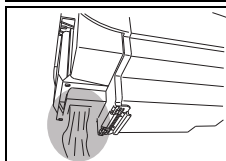

- Iztukšojiet netīrā ūdens tvertni pa šim nolūkam paredzēto atveri tvertnes aizmugurē.

Netīrā un tīrā ūdens tvertnes tīršana

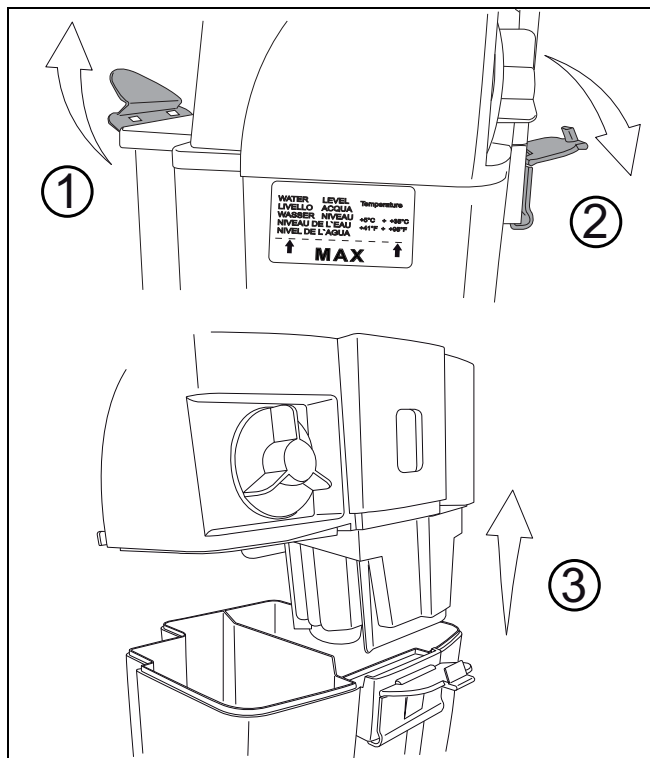

- Rūpīgi izskalojiet netīrā un tīrā ūdens tvertni ar tīru ūdeni.

Motora aizsargfiltra tīršana

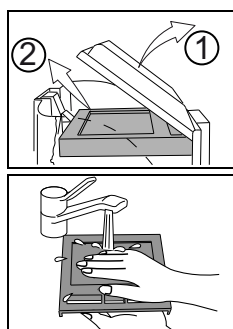

- Izņemiet motora aizsargfiltru no caurspīdīgā filtra aizsarga filtra korpusa augšpusē.
- Nomazgājiet motora aizsargfiltru zem tekoša ūdens.
- Pēc mazgāšanas izgrieziet motora aizsargfiltru.



Uzmanību!

Neievietojiet motora aizsargfiltru atpakaļ, līdz tas nav pilnībā izžuvis.

Filteru nodalījuma un pludiņa tīršana

- Izņemiet motora aizsargfiltru no filtra aizsarga pirms filtra korpusa mazgāšanas.

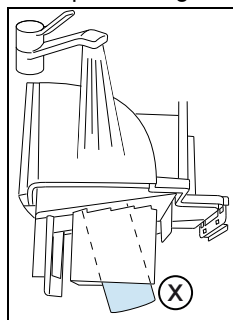

- Izmazgājiet filtra korpusu un pludiņu (X), kurš atrodas filtra korpusa apakšpusē, zem tekoša ūdens

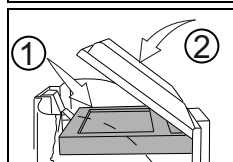

- Ievietojiet atpakaļ sauso motora aizsargfiltru.

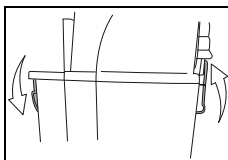

- Piestipriniet filtra korpusu tvertnei un nofiksējiet to.

Sūkļa un sūkļa aizsardzības filtra tīršana/nomaiņa

Sūkļa filtra tīršana/nomaiņa

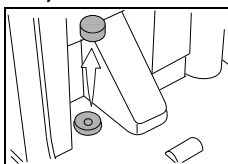

- Ar stangām izņemiet gaiši zilo sūkļa filtru.

Norāde!



Reizi mēnesī izmazgājiet sūkļa filtru. Ja nepieciešams, nomainiet sūkļa filtru.

Sūkļa aizsardzības filtra nomaiņa

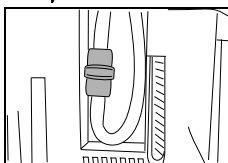

- Sūkļa aizsardzības filtrs jāmaina reizi gadā.

Rotējošās suku tīršana/nomaiņa

Rotējošās suku nomaiņa



Uzmanību!

Savainojumu risks ar asiem priekšmetiem. *Drošības nolūkos lietojiet cimdus!*



Norāde!

Pēc katras lietošanas reizes pārbaudiet rotējošās suku nodilumu. Pārāk īsi sari vai bojāta rotējošā suka var izraisīt seguma bojājumus un pasliktināt tīršanas rezultātu.

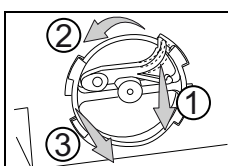

- Novietojiet iekārtu uz sāniem, lai suku sānu turētājs būtu vērst uz augšu.
- Piespiediet rotējošo drošinātāju (1), pagrieziet suku turētāju (2) pretēji pulksteņrādītāja virzienam un izvelciet no korpusa (3), lai izņemtu.

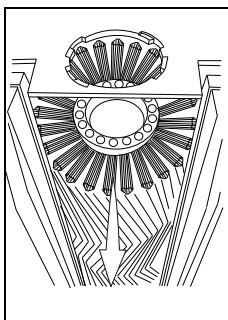

- Izņemiet rotējošo suku.
- Nomazgājiet rotējošo suku zem tekoša ūdens.

Sukas korpusa tīrīšana

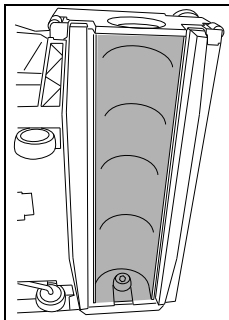

- Notīriet sukas korpusu ar mitru drānu.

Rotējošās sukas ievietošana

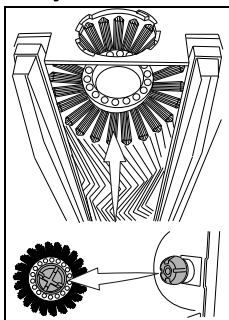

- Ievietojiet atpakaļ rotējošo suku.
Lai ievietotu rotējošo suku, rotējošās sukas baltais līdzņēmējs jāuzliek uz sūcēja sprauslas baltā līdzņēmēja. Izcilņiem uz rotējošās sukas līdzņēmēja precīzi jāiekļaujas pareizajās sūcēja sprauslas līdzņēmēja risēs.

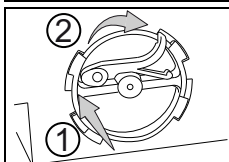

- Ievietojiet birstes turētāju atpakaļ un grieziet to pulksteņrādītāja virzienā, līdz rotējošais drošinātājs nofiksējas.

Transportēšanas riteņu tīrīšana

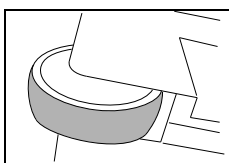

- Pirms un pēc katras iekārtas lietošanas notīriet transportēšanas riteņus ar mitru drānu.

Transportējot iekārtu pa asfaltu, transportēšanas riteņi var kļūt netīri.

Mašīnas tīrīšana



Uzmanību!

Iekārtas tīrīšanai nekad neizmantojiet augstspiediena tīrītāju vai ūdens strūklu.
Iekārtā iekļuvušais ūdens var smagi sabojāt tās mehāniskās un elektriskās daļas.

- Noslaukiet iekārtu ar mitru drānu.

Iekārtas uzglabāšana/novietošana stāvvietā (neesot ekspluatācijā)



Norāde!

Iekārtai jābūt izslēgtai (galvenais slēdzis), un tās kontaktdakšai jābūt atvienotai no tīkla rozetes.



Norāde!

Uzglabājiet iekārtu ar atvērtu tvertni. Tādējādi tvertni var izžāvēt. Līdz ar to tiks novērsta pelējuma sēnes un nepatīkamu aromātu veidošanās.

Serviss, apkope un kopšana

Mašīnas apkopi veikšana ir priekšnoteikums tās nevainojamai darbībai un ilga kalpošanas laika nodrošināšanai.



Uzmanību!

Izmantot drīkst tikai "TASKI" oriģinālās daļas, jo pretējā gadījumā netiek pieņemtas nekādas pretenzijas attiecībā uz garantiju un citām saistībām.

Zīmju skaidrojums:

◇ = pēc katras tīrīšanas reizes; ◇◇ = katru nedēļu; ◇◇◇ = katru mēnesi

Veicamie darbi	◇	◇◇	◇◇◇	Lappuse
Iztīriet sūcēja sprauslu	•			184
Notīriet rotējošo suku	•			185
Periodiski pārbaudiet sasu garumu		•		
Nomainiet rotējošo suku			•	185
Sūkšanas kanāla apkopes vāks	•			180
Iztīriet/monainiet motora aizsargfiltru		•		185
Iztīriet sūkļa filtru			•	185
Nomainiet sūkņa aizsardzības filtru		•		185
Notīriet iekārtu ar mitru drānu	•			
Notīriet transportēšanas riteņus		•		186

Apkopes intervāli

TASKI iekārtas ir kvalitatīvas iekārtas, kuru drošību rūpnīcā ir pārbaudījuši pilnvaroti testētāji. Elektriskās un mehāniskās daļas ilgstošas izmantošanas laikā izdilst un noveco.

- Lai nodrošinātu darba drošību un darba gatavību, iekārtai ir jāveic servisa procedūras pēc 500 darba stundām vai vismaz reizi gadā.



Norāde!

Ja prasības ir īpaši augstas un/vai netiek nodrošināta pietiekama apkope, ir nepieciešami īsāki intervāli.

Klientu serviss

Ja sazināties ar mums darbības traucējumu vai pasūtījuma dēļ, norādiet arī mašīnas modeli un numuru.

Šie dati ir izvietoti uz mašīnas identifikācijas datu plāksnītes. Šīs lietošanas instrukcijas pēdējā lappusē ir minēta tuvākā "TASKI" servisa centra partneruzņēmuma adrese.

Traucējumi

Traucējums	Iespējamais cēlonis	Traucējuma novēršana	Lappuse
Iekārta nedarbojas	Kontaktdakša nav pievienota tīkla rozetei	• Savienojiet kontaktdakšu ar tīkla rozeti	
	Izslēgts galvenais slēdzis	• Ieslēdziet galveno slēdzi	180
	Tīkla kontaktdakša vai kabelis ir bojāts	• Sazinieties ar servisa partneruzņēmumu	
	Motors nedarbojas	• Sazinieties ar servisa partneruzņēmumu	
	Bojāts galvenais slēdzis	• Sazinieties ar servisa partneruzņēmumu	
Rotējošā suka negriežas	Iekārta nav darba pozīcijā	• Novietojiet iekārtu darba pozīcijā	183
	Motors darbojas, bet suka negriežas	• Bojāts piedziņa • Sazinieties ar servisa partneruzņēmumu	
Nepietiekama sūkšanas jauda	Aizsērējis motora aizsargfiltrs	• Izīriet vai nomainiet motora aizsargfiltru	185
	Sūcējšļūtene nav pareizi ievietota	• Pārbaudiet sūcējšļūteni un, ja nepieciešams, ievietojiet to pareizi	

Tehniskā informācija

Iekārta	150E				
Darba platums	34				cm
Sūcēja sprauslas platums	36				cm
Izmēri (garums x platums x augstums)	43 x 38 x 112				cm
Maksimālais iekārtas svars darba gatavībā	12				kg
Nominālais spriegums	220-240V~	120V	100-110V~	100V	Mainstrāva
Nominālā jauda	1100				W
Frekvence	50-60	60	60	50	Hz
Barošanas kabeļa garums	10				m
Tīrā ūdens tvertne (nomināls +/- 5%)	2,6				l

Konstatētās vērtības atbilstoši IEC 60335-2-72		
Darbības trokšņa līmenis, LpA	74	dB(A)
Neprecizitāte, KpA	3	dB(A)
Kopējā vibrācijas vērtība	< 2,5	m/s ²
Neprecizitāte, K	0,25	m/s ²
Aizsardzība pret ūdens šļakstiem	IPX4	
Aizsardzības klase	II	

Piederumi

Nr.	Artikula numurs	150E
7516236	Rotējošā suka, vidēji cieta, melna	x
7516237	Rotējošā suka, cieta, sarkana	x
7516546	Sūcēja sprauslu komplekts	x

Transportēšana



Norāde!

Iekārta jātransportē stāvus.



Norāde!

Iekārta transportlīdzeklī jānodrošina un jānostiprina ar siksnām.

Utilizācija



Norāde!

Pēc ekspluatācijas beigām iekārta un tās piederumi ir jāutilizē atbilstoši nacionālo noteikumu prasībām. "Diversey" partneruzņēmums var sniegt atbalstu saistībā ar minēto.

Mašīnas izmēri

Izmēri norādīti centimetros!

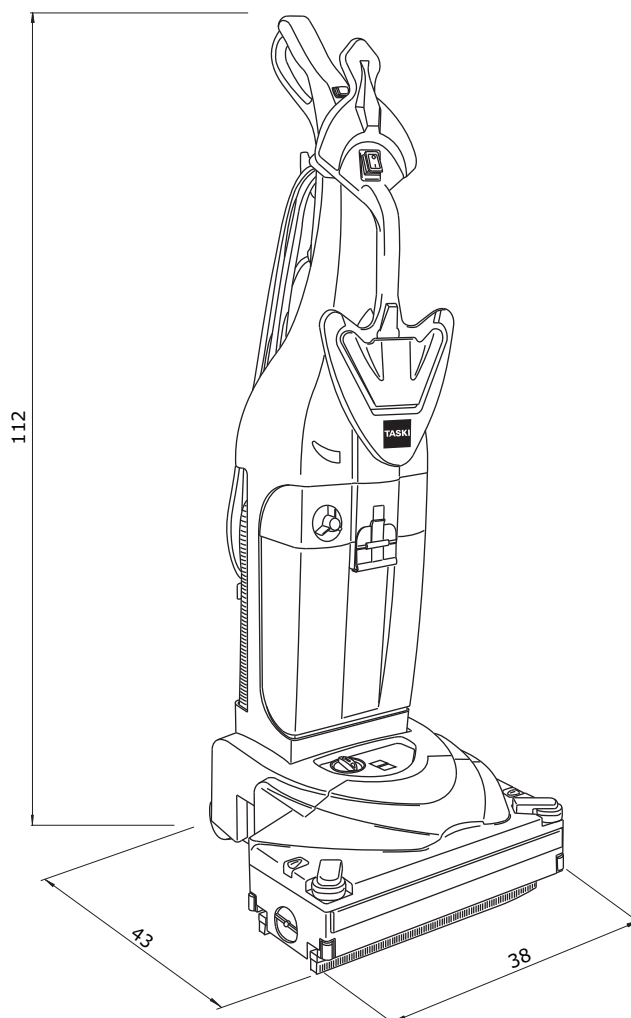

Vertaling van de originele instructies voor gebruik

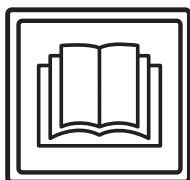

VOORZICHTIG!

Lees vóór de eerste inbedrijfstelling de handleiding en veiligheidsvoorschriften. Bewaar deze handleiding zorgvuldig en houd deze bij de hand voor latere referentie.

Verklaring van de symbolen



Gevaar:

Dit symbool wijst op belangrijke informatie. Niet naleven kan personen in gevaar brengen en/of tot omvangrijke materiële schade leiden!



Let op:

Dit symbool wijst op belangrijke informatie. Niet naleven van deze aanwijzingen kan tot storingen en materiële schade leiden!



NB:

Dit symbool wijst op belangrijke informatie met betrekking tot het efficiënte gebruik van het product. Niet naleven van deze aanwijzingen kan tot storingen leiden!

• Geeft stappen aan die achtereenvolgens moeten worden uitgevoerd.

Inhoudsopgave

Beoogd gebruik	189
Veiligheidsvoorschriften	189
Reinigingsproducten	191
Meer uitgebreide documenten	191
Constructie	192
Voor de inbedrijfstelling	193
Start van de werkzaamheden	195
Einde van het werk	196
Service, onderhoud en verzorging	198
Storingen	199
Technische gegevens	199
Accessoires	199
Vervoer	200
Ontmanteling	200
Afmetingen van de machine	200

Beoogd gebruik

De machines zijn geschikt voor commercieel gebruik (bijvoorbeeld in hotels, scholen, ziekenhuizen, fabrieken, winkelcentra, sporthallen enz.). Bij strikte naleving van de handleiding dienen de machines voor natte reiniging van harde vloerbedekkingen. Deze apparaten zijn uitsluitend ontworpen voor gebruik binnenshuis.



Let op:

De machine dient niet voor polijsten, oliën, in de was zetten, tapijt reinigen en stofzuigen. Het nat reinigen van parket- en laminaatvloeren met deze machine gebeurt op eigen risico.



Gevaar:

Niet door Diversey geautoriseerde wijzigingen aan de machine leiden tot het vervallen van het veiligheidslabel en de CE-conformiteit. Elk gebruik dat in strijd is met het beoogde gebruik van de machine kan leiden tot schade aan mens, machine en werkomgeving. In dergelijke gevallen vervalt in de regel elke aanspraak op garantie.

Veiligheidsvoorschriften

TASKI-machines voldoen door hun ontwerp en bouw aan de relevante, fundamentele veiligheids- en gezondheidseisen van de EG-richtlijnen en zijn daarom voorzien van het CE-label.



Gevaar:

De machine mag alleen worden gebruikt door personen die goed getraind zijn in het gebruik of hun vermogen om ermee te werken hebben aangetoond en die uitdrukkelijk de opdracht kregen om de machine te gebruiken.



Gevaar:

De machine mag niet worden gebruikt door personen met verminderde fysieke, sensorische of mentale vaardigheden – met inbegrip van kinderen – of een gebrek aan ervaring en kennis.

Kinderen moeten onder toezicht staan om ervoor te zorgen dat ze niet met de machine spelen.



Gevaar:

De machine mag niet worden gebruikt in ruimten waar explosieve en brandbare stoffen (bijvoorbeeld benzine, oplosmiddelen, verwarmingsolie, stof enz.) opgeslagen of gebruikt worden.

De elektrische of mechanische componenten kunnen aanleiding geven tot ontsteking van deze stoffen.

**Gevaar:**

De machine mag niet gebruikt worden voor de absorptie van toxische, schadelijke, corrosieve en irriterende stoffen (bijvoorbeeld gevaarlijke stoffen enz.). Het filtersysteem houdt materialen van deze soort niet voldoende tegen.

Een mogelijke aantasting van de gezondheid van de gebruiker en derden kan niet worden uitgesloten.

**Let op:**

De machine moet beschermd worden tegen gebruik door onbevoegden. Zet de machine in een afgesloten ruimte alvorens deze achter te laten.

**Gevaar:**

Wees bij gebruik waakzaam voor de lokale omstandigheden, zoals aanwezigheid van derden en kinderen! In het bijzonder moet op onoverzichtelijke plaatsen, zoals bijvoorbeeld voor deuren of bochten, de snelheid worden verlaagd.

**Let op:**

De machine mag alleen in een droge, stofarme omgeving tussen +10 en +35 graden gebruikt en opgeslagen worden.

**Gevaar:**

Met behulp van deze machine mogen geen andere personen en objecten worden vervoerd.

**Let op:**

Reparaties aan mechanische of elektrische onderdelen van de machine mogen alleen uitgevoerd worden door geautoriseerde personen die vertrouwd zijn met alle relevante veiligheidsvoorschriften.

**Gevaar:**

In geval van een storing of defect en na een aanrijding of een val moet de machine gecontroleerd worden door een erkend specialist voordat deze opnieuw in gebruik wordt genomen. Hetzelfde geldt indien de machine in de openlucht werd gelaten, werd ondergedompeld in water of werd blootgesteld aan vocht.

**Let op:**

Er mogen alleen borsteleenheden (borstels, pads of vergelijkbaar) gebruikt worden die in deze handleiding onder de accessoires worden gedefinieerd of die door de TASKI-consulent zijn aangeraden. Andere borstels kunnen de veiligheid en de functies van de machine beïnvloeden.

**Gevaar:**

In geval van schade aan veiligheidsgerelateerde onderdelen, zoals afdekking van de borstel, het netsnoer of afdekkingen die toegang tot stroomvoerende onderdelen mogelijk maken, moet de machine onmiddellijk worden uitgeschakeld!

**Let op:**

Nationale regels voor bescherming van personen en preventie van ongevallen en de instructies van de fabrikant inzake het gebruik van reinigingsmiddelen moeten strikt worden nageleefd.

**Gevaar:**

De machine mag niet gestopt, geparkeerd of opgeslagen worden op hellingen.

**Let op:**

Het is verboden de netstekker er met natte handen in te steken of uit te trekken!

**Gevaar:**

Bij het uitvoeren van werkzaamheden aan de machine moet de machine worden uitgeschakeld.

**Let op:**

Controleer of de op het typeplaatje aangegeven nominale spanning overeenkomt met de bij u aanwezige netspanning!

**Gevaar:**

De machine mag niet worden gebruikt in elektromagnetisch geladen ruimtes (elektromog).

**Let op:**

Let erop dat u het netsnoer niet door roterende borsteleenheden (borstels, pads of vergelijkbaar) bekneld of uitgerekt wordt of beschadigd raakt door hitte, olie of scherpe randen!

**Let op:**

Schakel de zuigenheid onmiddellijk uit indien er schuim of vloeistof uit de machine komt!

**Let op:**

TASKI machines zijn dermate ontworpen dat volgens de huidige stand van de wetenschap een gezondheidsrisico door geluid of trillingen kan worden uitgesloten. Zie de technische informatie op pagina 199.

Reinigingsproducten



NB:

TASKI machines zijn zo ontworpen dat ze met TASKI reinigingsproducten het beste resultaat geven.

Andere reinigingsmiddelen kunnen leiden tot storingen of schade aan de machine of de werkomgeving.

Daarom adviseren wij uitsluitend TASKI reinigingsmiddelen te gebruiken.

Storingen die ontstaan door verkeerde schoonmaakmiddelen vallen niet onder de garantie.

Neem voor verdere informatie contact op met uw TASKI-servicepartner.

Meer uitgebreide documenten



NB:

Het schakelschema voor deze machine vindt u in de lijst met reserveonderdelen.

Neem voor meer informatie contact op met de klantenservice.

Constructie

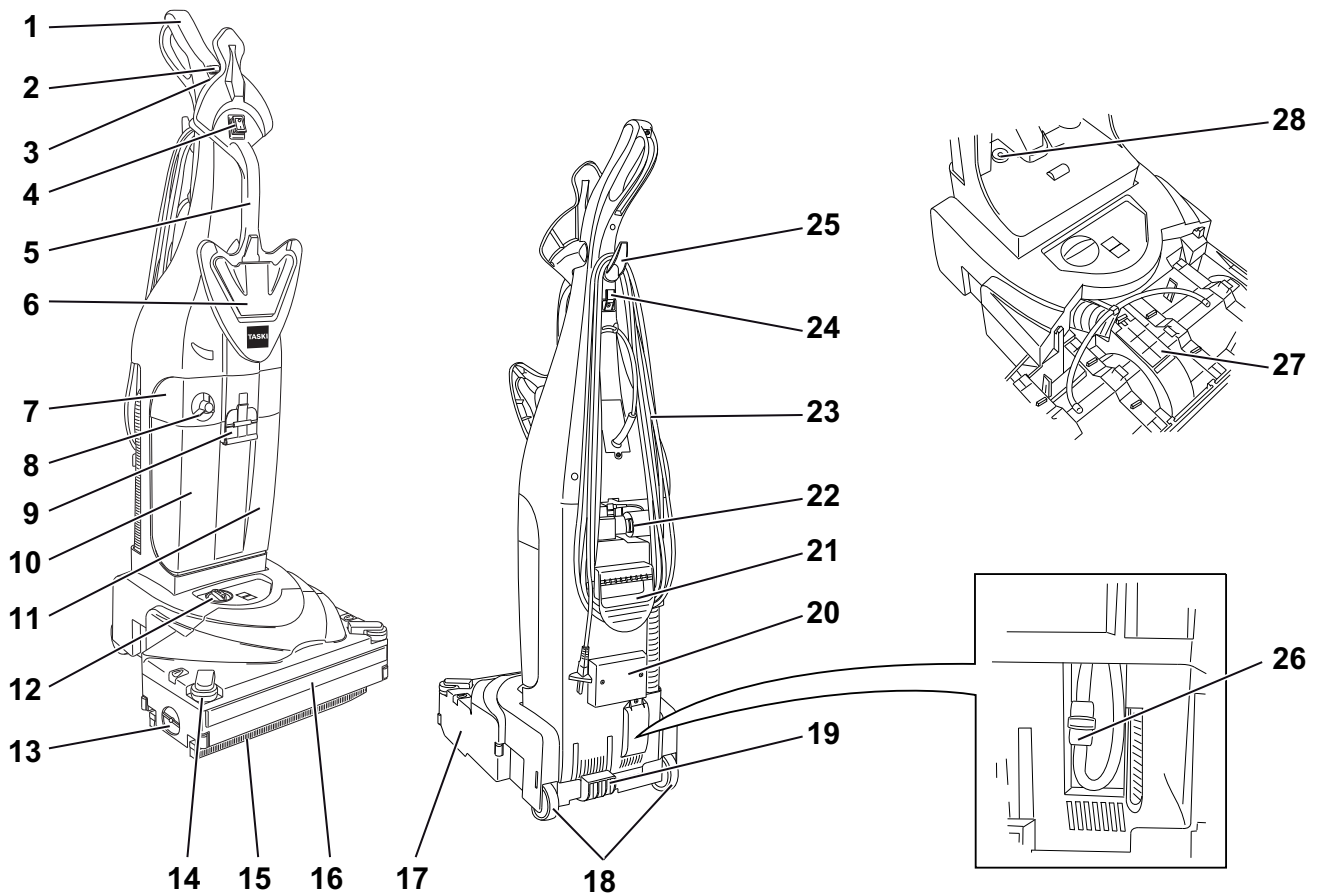

- 1 Handgreep
- 2 Knop Reinigingsoplossing (AAN/UIT) (oplichtend)
- 3 Knop Zuigenheid (AAN/UIT)
- 4 Hoofdknop (AAN / UIT)
- 5 Transportgreep voor
- 6 Tankinstelling
- 7 Filterbehuizing
- 8 Doseerdeksel
- 9 Tanksluiting
- 10 Schoonwatertank
- 11 Vuilwatertank
- 12 Drukregulering borstel
- 13 Openmaken voor deksel houder borstel
- 14 Stootopvangers aan de zijden
- 15 Zuigmond
- 16 Stootopvanger voor
- 17 Hoofdstuk kop
- 18 Transportwielen
- 19 Voetpedaal
- 20 Zuigslang
- 21 Transportgreep achter
- 22 Aansluiting slang
- 23 Netsnoer
- 24 Kabelhaak
- 25 Bovenste opwikkelhaak
- 26 Beschermfilter pomp
- 27 Onderhoudsdeksel voor zuigkanaal
- 28 Sponsfilter

Voor de inbedrijfstelling

Machine elektrisch verbinden



NB:

Voordat de machine in bedrijf genomen wordt, moeten u de twee machinedelen elektrisch verbinden en de handgreep op de kern van de machine schroeven. Gebruik daarvoor de montagehandleiding op bladzijde 211 van deze bedieningshandleiding.

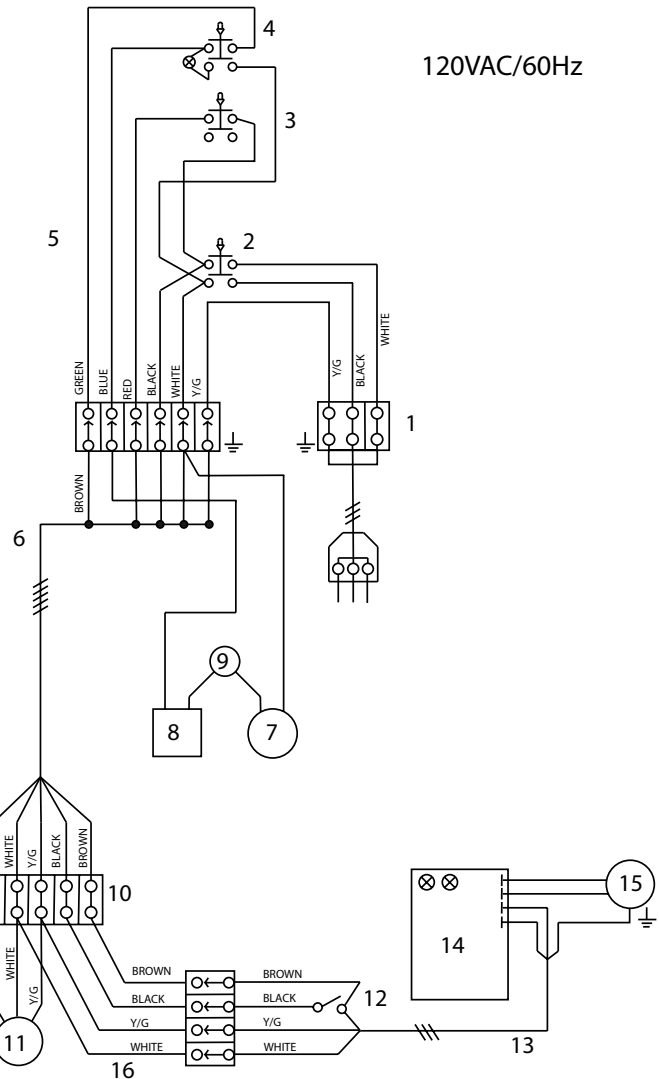
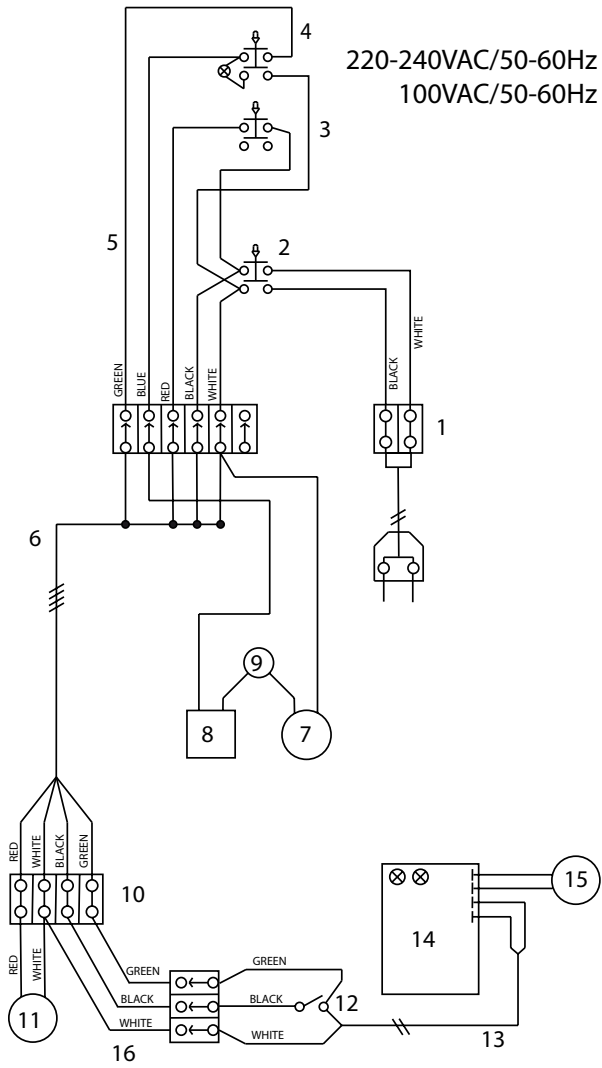

- 1 Verdeler
- 2 Hoofdschakelaar
- 3 Zuigschakelaar
- 4 Pompschakelaar
- 5 Kabelstreng bedieningsplaat
- 6 Kabelstreng bovendeel behuizing
- 7 Druksensor voor pomp
- 8 Pomp- of elektroventiel
- 9 Bescherming tegen oververhitting voor pomp
- 10 Verdeler
- 11 By-pass zuigmotor
- 12 Microschakelaar
- 13 Hoofdkabelstreng
- 14 Platen
- 15 Borstelmotor
- 16 Kabelstreng zuiger

NL

Vullen van de schoonwatertank



Let op:

Maximale temperatuur van het water 60°C/140°F.

Diversey adviseert het gebruik van koud water omdat warm water bij contact met de vloer onmiddellijk de temperatuur van de vloer aanneemt en dus geen voordeel biedt.

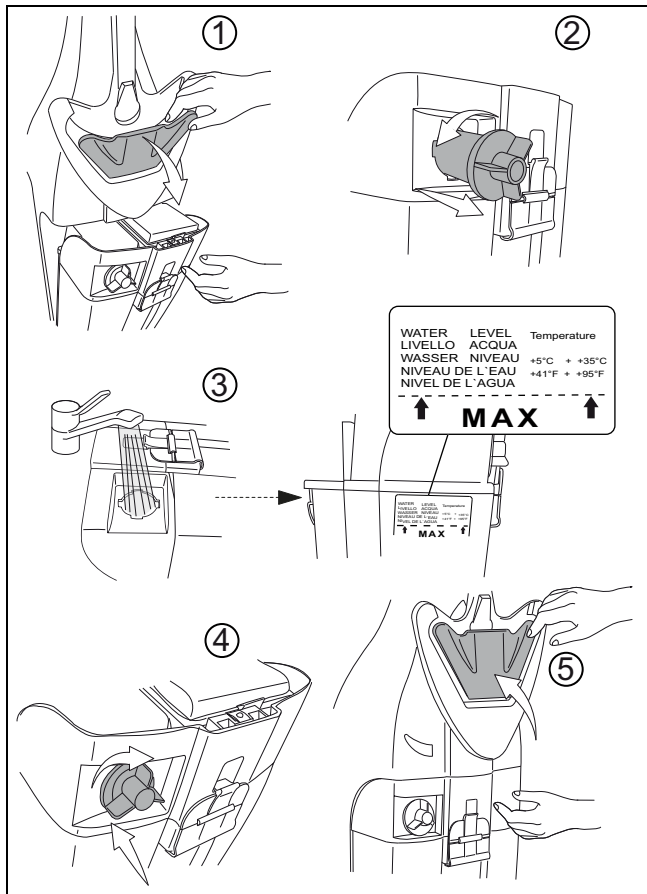

Let op:

Gebruik geen producten die schuimen. Let op de sticker op de voorkant van de tank.

Voorbeelden dosering:

Indicatie op de verpakking van het product	Tankinhoud	Hoeveelheid product per vulling
1%	MAX	1 x MAX

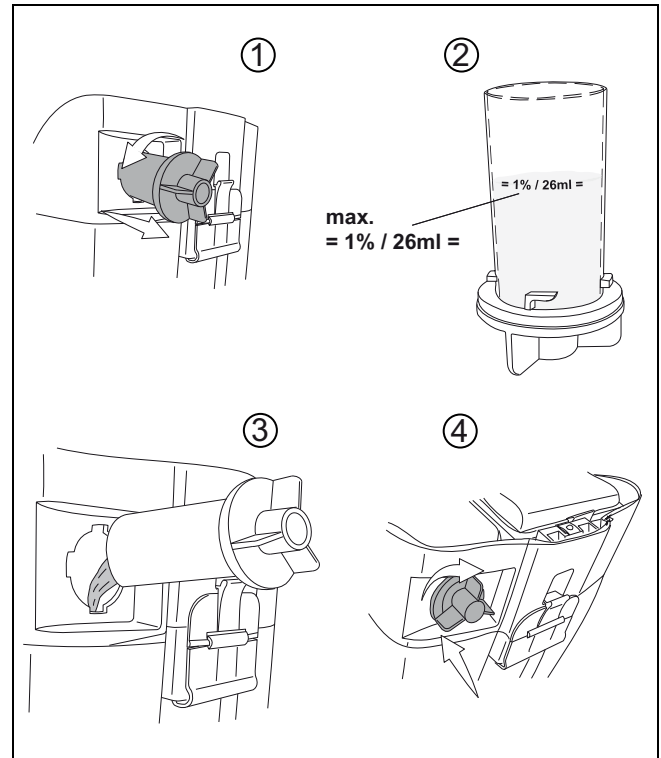

Voorreiniging



NB:

De markering voor het waterniveau vindt u op de zijde van de verswatertank aangeduid.

Dosering



Let op:

Bij de omgang met chemische producten moeten handschoenen, een veiligheidsbril en geschikte (beschermende) werkkleding worden gedragen!



NB:

Gebruik alleen door Diversey aanbevolen chemische producten en houd u strikt aan de productinformatie.



Gevaar:

Het gebruik van ongeschikte producten (o.a. chloor-, zuur- of oplosmiddelhoudende producten) kan tot schade voor de gezondheid en aanzienlijke schade aan de machine leiden.



Let op:

Verwijder aanwezige voorwerpen (hout-, metaaldelen enz.) van het reinigingsoppervlak.

De voorwerpen kunnen door de draaiende borstels worden weggeslingerd en daarbij persoonlijk letsel en materiële schade veroorzaken.

Start van de werkzaamheden



Let op:

Tijdens het werken met deze machine altijd schoenen met antislipzool en geschikte werkkleding dragen!



Let op:

Maak u allereerst vertrouwd met de machine door de eerste rijpogingen op een vrije plek te starten.

Beginnen met reinigen

- Steek de stekker in het stopcontact.

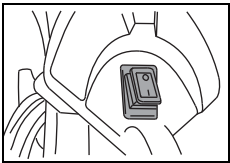

- Zet de machine aan (hoofdknop).
De knop licht op.

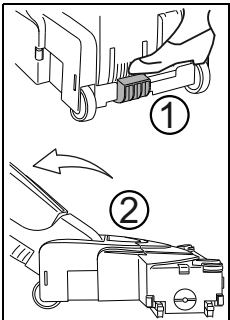

- Houd de machine aan de handgreep vast en breng dan door te drukken het rode voetpedaal (1) in de werkpoging (2).
De elektroborstel wordt ingeschakeld.

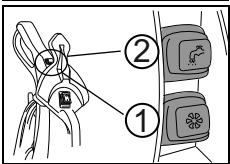

- Druk op de zuigschakelaar (1) om het zuigen in te schakelen. (Geen lamp)
- Druk op de waterpompschakelaar (2) om de waterpomp in te schakelen.
De knop licht op.

De borsteldruk instellen



Let op:

Licht de rode controle-aanduiding voor de borsteldruk, dan corrigeert u de borstelhoogte zoals u hieronder beschreven vindt.

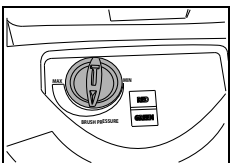

- Door draaien de regelaar van de borstelhoogte (borsteldruk) instellen, tot de groene aanduiding oplicht.

Reinigingsmethode

Directe werkwijze:

Schrobben en zuigen in een enkele handeling.

Indirecte werkwijze:

Reinigingsoplossing vullen, schuren en zuigen in verschillende fasen.



NB:

Meer informatie over de directe en indirecte werkwijze vindt u op de desbetreffende werkwijzekaart.

Neem voor meer informatie contact op met uw TASKI-adviseur.

Bijvullen van de reinigungsoplossing



Let op:

Werken zonder reinigungsoplossing kan leiden tot beschadiging van de vloer.



NB:

Een ratelend geluid van de pomp wijst erop dat de schoonwatertank leeg is.



Let op:

De pomp mag nooit gedurende langere tijd drooglopen.

- De machine moet uitgeschakeld zijn.
- Open het tankdeksel.
- Vul de schoonwatertank met water, zie pagina 194.
- Voeg het reinigungs middel toe met de maatbeker.
- Sluit het tankdeksel.

LED-aanduiding	Toestandsaanduiding
Aanduiding groen	Borstelhoogte (borsteldruk) goed ingesteld
Indicator rood	Borstelhoogte (borsteldruk) corrigeren Instelknop naar recht voor meer of naar links voor minder borsteldruk draaien.

Einde van het werk

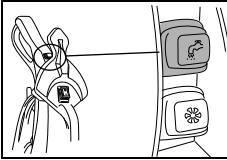

- Druk de knop voor de zuigmotor in.
De toevoer van de reinigungsoplossing wordt gestopt.

- Laat de borsteleenheid doorlopen zodat het resterende vuile water in de slang opgezogen wordt.

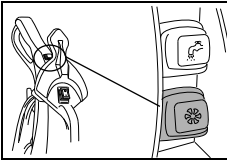

- Druk de knop voor de zuigmotor in.
De zuigmotor wordt uitgeschakeld.

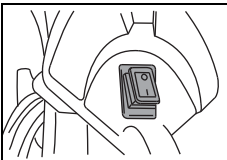

- Schakel de machine uit (hoofdknop) en trek de stekker uit het stopcontact.

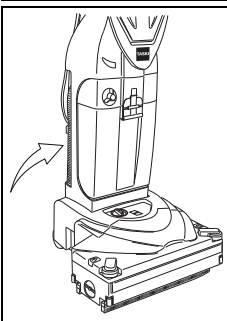

- Vergrendel de machine in de loodrechte positie.

- Wikkel de netkabel vaster om de kabelhaak.



Let op:

Bij de volgende stappen voor leging en reiniging moet de machine altijd uitgeschakeld zijn (hoofdknop) en moet de stekker uit het stopcontact getrokken worden.

Zuigmondstuk verwijderen en schoonmaken

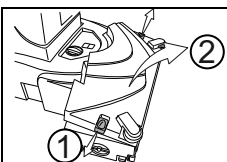

- Open de deksel van de omhulling van de borstels zodat de vergrendelingen aan de kant loskomen.

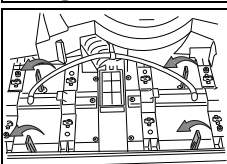

- Draai de vier gele klemmen naar links om de zuigkop te ontgrendelen.

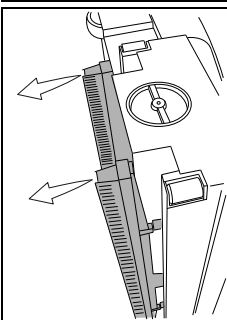

- Breng de machine in een zijpositie om de zuigkop te verwijderen.

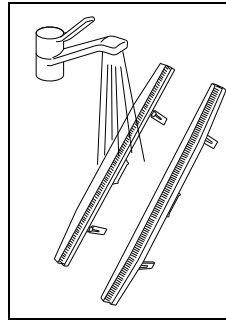

- Zuigkop onder stromend water afwassen

NB:



Controleer voor het inbouwen de toestand van de zuiglippen.

Te korte borstels of beschadigde zuiglippen beïnvloeden het schoonmaakresultaat!

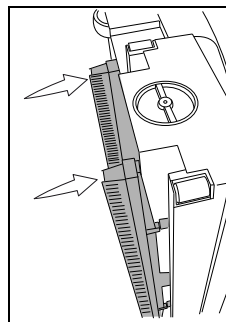

- Breng de zuigkop opnieuw in de kopkern.

Let er daarbij op, dat de voorste en achterste kop van elkaar verschillen. De positie staat op de bovenkant van de kop. (FRONT + REAR)

Legen en reinigen van de vuil- en schoonwatertank

NB:



Het verwijderen van het vuile water of de reinigungsoplossing moet gebeuren in overeenstemming met de nationale voorschriften.

NB:



Let bij het legen van de vuilwatertank op de beschermingsvoorschriften van de fabrikant van het schoonmaakmiddel.

Vuil- en schoonwatertank reinigen

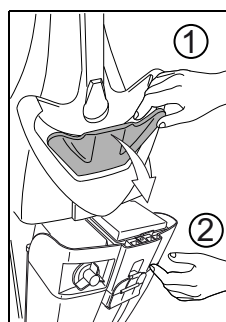

- Maak tank van machine los door aan de tankvergrendeling (1) te trekken.
- Houd met de andere hand de tank (2) vast, zodat hij bij het ontgrendelen niet uit de houder valt.
- Trek de tank uit de houder.

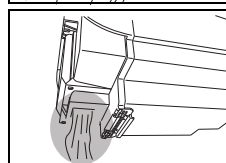

- Haal het vuile water uit de tank, via de daarvoor standaard voorziene opening aan de achterkant van de tank.

Vuil- en schoonwatertank reinigen

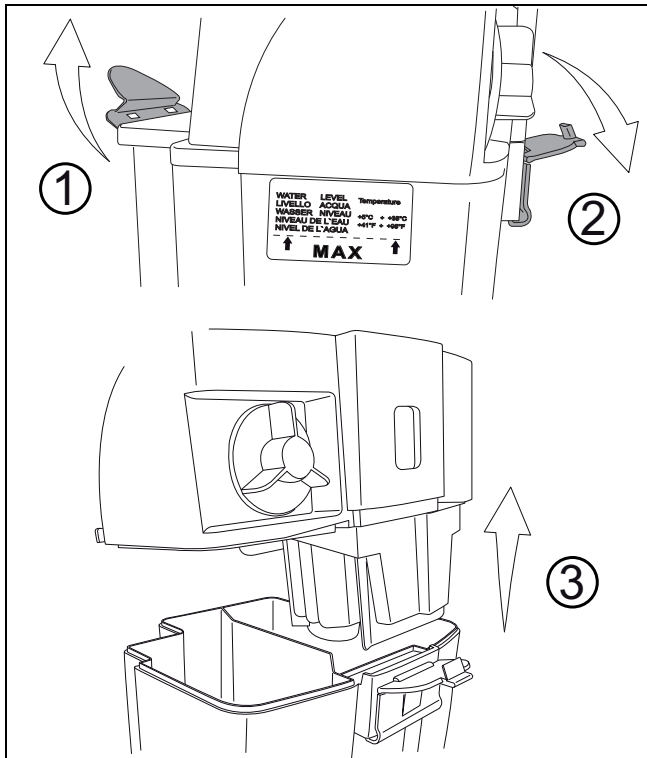

- Spoel de vuil- en schoonwatertank grondig uit met schoon water.

Het beschermingsfilter voor de motor reinigen

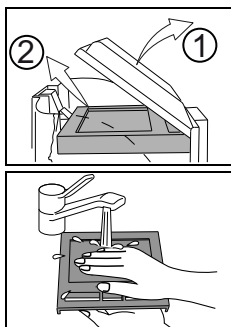

- Verwijder het beschermingsfilter voor de motor uit de doorzichtige filterbescherming boven de omhulling van het filter.
- Was het beschermingsfilter van de motor onder stromend water.
- Wring het beschermingsfilter van de motor na het uitwassen uit.



Let op:

Zet het beschermingsfilter van de motor niet terug, voordat dit volledig droog is.

Filteromhulling en vlotter reinigen

- Verwijder het beschermingsfilter voor de motor uit de filterbescherming, voordat u de omhulling van het filter uitwast.

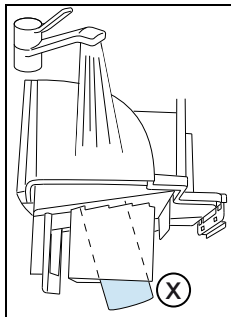

- Filteromhulling en vlotter (X), die zich aan de onderkant van de filteromhulling bevindt, onder stromend water uitwassen.



- Plaats het droge beschermingsfilter voor de motor opnieuw.

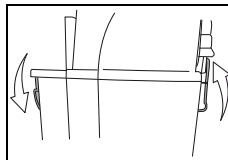

- Zet de filteromhulling weer op de tank en vergrendel deze.

Spons en pompbeschermingsfilter schoonmaken/vervangen

Sponsfilter schoonmaken/vervangen

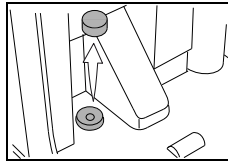

- Verwijder met een tang het lichtblauwe sponsfilter.

NB:



Was het sponsfilter maandelijks. Vervang als dat nodig is het sponsfilter.

Het beschermingsfilter voor de pomp vervangen

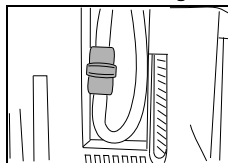

- Het beschermingsfilter voor de pomp moet eenmaal per jaar vervangen worden.

De borstelcilinder schoonmaken/vervangen

Borstelcilinder schoonmaken/vervangen



Let op:

Men kan letsel oplopen door scherpe objecten.

Draag voor uw eigen bestwil dus handschoenen!



NB:

Controleer bij elk gebruik, dat de borstelcilinder niet versleten is.

Te korte borstels of beschadigde borstelcilinders kunnen tot schade aan de vloerbedekking leiden en beïnvloeden het reinigingsresultaat!

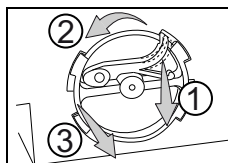

- Breng de machine in de zijpositie, zodat de houder van de borstel naar boven gericht is.
- Druk de draaizekering (1) in en draai de borstelhouder (2) tegen de klok in en trek deze uit de omhulling (3) om deze weg te nemen.

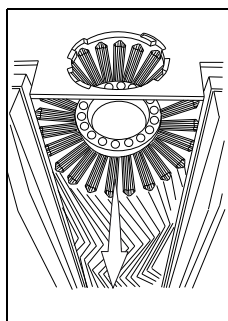

- Verwijder de borstelcilinder.
- Reinig de borstelcilinder onder stromend water.

Omhulling van de borstel reinigen

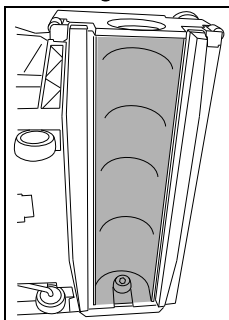

- Maak de omhulling van de borstel schoon met een vochtige doek.

Borstelcilinder insteken

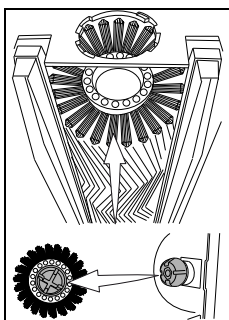

- Monteer de borstelcilinder opnieuw op zijn plaats.

Om de borstelcilinder opnieuw in te steken moet u de witte drager van de cilinder op de witte drager in de kopkernen zetten. De ribbels op de drager van de borstelcilinder moeten in de juiste uitsparingen op de drager van de kopkern gestoken worden.

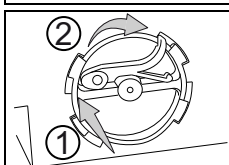

- Breng de houder van de borstel opnieuw aan en draai deze met de klok mee tot de draaizekering goed klikt.

Transportwielen schoonmaken

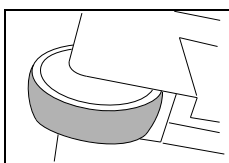

- Reinig voor en na elke keer dat u de machine gebruikt het loopvlak van de transportwielen met een vochtige lap.

Door het transport over het asfalt kunt u de transportwielen vuil maken.

Reinigen van de machine



Let op:

Reinig de machine nooit met een hogedrukreiniger of waterstraal.

Het water dat in de machine doordringt kan ernstige schade aan de mechanische of elektrische onderdelen veroorzaken.

- Veeg de machine af met een vochtige doek.

Opslag/parkeren van de machine (niet in werking)



NB:

De machine moet uitgeschakeld zijn (hoofdschakelaar) en de stekker moet uit het stopcontact getrokken worden.



NB:

Bewaar de machine met open tank. Zo kan de tank drogen. Hierdoor wordt de vorming van schimmels en onaangename geuren voorkomen.

Service, onderhoud en verzorging

Onderhoud van de machine is essentieel voor de goede werking en een lange levensduur.



Let op:

Gebruik alleen TASKI originele onderdelen, anders vervallen alle garantie- en aansprakelijkheidsrechten!

Verklaring van de symbolen:

◇ = Na elk gebruik, ◇◇ = elke week,

◇◇◇ = elke maand

Activiteit	◇	◇◇	◇◇◇	Pagina
Zuigkop reinigen	•			196
Borstelcilinder schoonmaken	•			197
Periodiek de lengte van de borstel controleren		•		
Borstelcilinder vervangen			•	197
Zuigkanaal onderhoudsdeksel	•			192
Motorbeschermingsfilter schoonmaken/vervangen		•		197
Sponsfilter schoonmaken			•	197
Het pompbeschermingsfilter vervangen		•		197
Machine reinigen met een vochtige doek	•			
Transportwielen schoonmaken		•		198

Onderhoudsintervallen

TASKI machines zijn machines van hoge kwaliteit die in de fabriek en door bevoegde testers op veiligheid zijn getest. Elektrische en mechanische onderdelen zijn na langdurig gebruik onderhevig aan slijtage en veroudering.

- Om de operationele veiligheid en werkzaamheid te waarborgen moet bij het oplichten van de onderhoudsindicator (fabrieksinstelling 500 bedrijfsuren) of ten minste eenmaal per jaar een servicebeurt worden uitgevoerd.

NB:



In geval van zware belasting en/of onvoldoende onderhoud zijn kortere intervallen vereist.

Klantenservice

Als u contact met ons opneemt naar aanleiding van een storing of een bestelling, vermeld dan altijd de typeaanduiding en het serienummer.

Deze informatie vindt u op het typeplaatje van de machine. Op de laatste pagina van deze handleiding vindt u ook het adres van de dichtstbijzijnde TASKI-servicepartner.

Storingen

Storing	Mogelijke oorzaak	Oplossing	Pagina
Machine werkt niet	Stekker zit niet in het stopcontact	• Steek de stekker in het stopcontact.	192
	Hoofdknop uit	• Hoofdknop inschakelen	
	Stekker of kabel defect	• Neem contact op met uw servicepartner	
	Motor draait niet	• Neem contact op met uw servicepartner	
	Hoofdschakelaar defect	• Neem contact op met uw servicepartner	
Borstelcilinder draait niet	Machine niet in werkpositie	• Breng de machine in de werkpositie.	195
	Motor draait, maar borstel niet	• Defecte aandrijving • Neem contact op met uw servicepartner	
Slechte zuigkracht	Motorbeschermingsfilter is vuil	• Motorbeschermingsfilter reinigen of vervangen	197
	Zuigslang is niet goed ingezet	• Zuigslang controleren en in elk geval goed insteken	

Technische gegevens

Machine	150E				
Werkbreedte	34				cm
Breedte van het mondstuk	36				cm
Afmetingen (L x B x H)	43 x 38 x 112				cm
Gewicht van de machine, bedrijfsklaar, maximaal	12				kg
Nominale spanning	220-240 V~	120V	100-110V~	100V	AC
Nominaal vermogen	1100				W
Frequentie	50-60	60	60	50	Hz
Lengte netsnoer	10				m
Schoonwatertank nominaal +/- 5%	2.6				l

Bepaalde waarden conform IEC 60335-2-72		
Geluidsdrukniveau LpA	74	dB(A)
Onzekerheid KpA	3	dB(A)
Totale trillingswaarde	<2.5	m/s ²
Onzekerheid K	0,25	m/s ²
Spatwaterbescherming	IPX4	
Beschermingsklasse	II	

Accessoires

Nr.	Artikel	150E
7516236	Borstelcilinder midden zwart	x
7516237	Borstelcilinder hard rood	x
7516546	Set zuigkoppen	x

Vervoer



NB:

Vervoer de machine rechtopstaand.



NB:

Zorg ervoor dat de machine stevig wordt vastgezet in het transportvoertuig en gezekerd is.

Ontmanteling



NB:

De machine en toebehoren moeten aan het einde van hun levensduur ontmanteld en verwijderd worden in overeenstemming met de plaatselijke voorschriften. Uw Diversy-servicepartner kan u daarbij ondersteunen.

Afmetingen van de machine

Alle afmetingen zijn in centimeters!

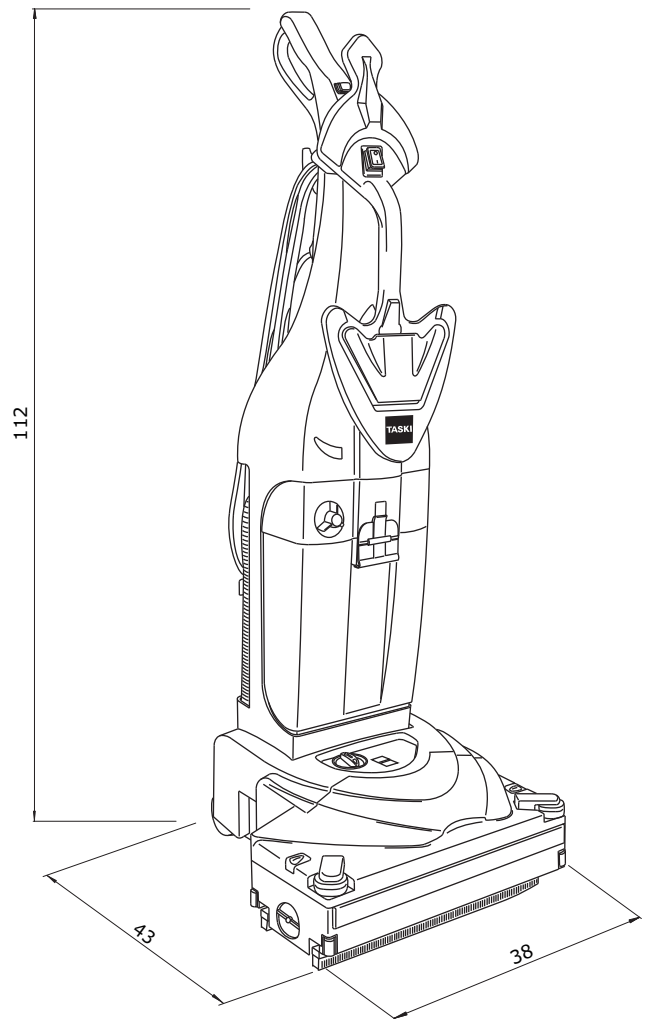

Oversettelse av de originale instruksjonene for bruk

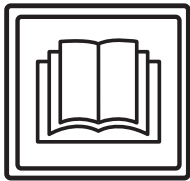

FORSIKTIG!

Før første gangs bruk må bruksanvisningen og sikkerhetsinstruksen leses nøye.

Oppbevar bruksanvisningen trygt og lett tilgjengelig slik at du når som helst kan slå opp i den.

Tegnforklaring



Fare:

Dette symbolet angir viktig informasjon. Manglende overholdelse av denne merknaden kan føre til risiko for personer og/eller omfattende materielle skader!



Advarsel:

Dette symbolet angir viktig informasjon. Manglende overholdelse av denne merknaden kan føre til feilfunksjoner og materielle skader!



Merk:

Dette symbolet angir viktig informasjon i sammenheng med effektiv bruk av produktet. Manglende overholdelse av denne merknaden kan føre til feilfunksjoner!

• Den inneholder merknader om den nødvendige rekkefølgen av arbeidstrinnene.

Innholdsfortegnelse

Maskinens bruksområde	201
Sikkerhetsinstrukser	201
Rengjøringsprodukter	202
Utvidet dokumentasjon	202
Oppbygning - oversikt	203
Før bruk	204
Starte arbeidet	206
Avslutte arbeidet	207
Service, vedlikehold og pleie	209
Feil	210
Tekniske data	210
Tilbehør	210
Transport	211
Avhending	211
Maskinens mål	211

Maskinens bruksområde

Maskinene er tilegnet kommersiell bruk (f.eks. i hoteller, skoler, sykehus, fabrikker, kjøpesentre, idrettshaller o.a.). Maskinene skal brukes til våt-rengjøring på harde gulvbelegg i tråd med denne bruksanvisningen. Maskinene er utformet utelukkende til innendørs bruk.



Advarsel:

Maskinen må ikke brukes til polering, oljing, voksing, tepperens og støvsuging. Våtrensing av parkett og laminatgulv med denne maskinen skjer på egen risiko.



Fare:

Endringer på maskinen som ikke er godkjent av Diversey, fører til annullering av sikkerhetsmerker og CE-konformitet. Bruk som ikke er i tråd med maskinens bruksområde, kan føre til personskader og skader på maskin og arbeidsmiljø. I slike tilfeller bortfaller som regel all garanti og eventuelle garantikrav.

Sikkerhetsinstrukser

På grunn av sin utførelse og konstruksjon overholder TASKI-maskinene de grunnleggende sikkerhets- og helsekravene i EU-direktiver og er derfor påført CE-merket.



Fare:

Maskinen må kun brukes av personer som er tilstrekkelig opplært i bruken eller har vist evne til å betjene den og som er uttrykkelig autorisert til å bruke den.



Fare:

Maskinen må ikke brukes av personer med reduserte fysiske, sensoriske eller mentale evner, inkludert barn, eller som har manglende erfaring og kunnskap.

Barn må være under tilsyn for å sikre at de ikke leker med maskinen.



Fare:

Maskinen må ikke brukes i rom hvor eksplosjonsfarlige og brennbare materialer (f.eks. bensin, løsemiddel, fyringsolje, støv osv.) blir lagret eller behandlet.

De elektriske eller mekaniske komponentene kan føre til antennelse av disse stoffene.



Fare:

Maskinen skal ikke brukes til oppsuging av giftige, helsefarlige, etsende eller irriterende stoffer (f.eks. farlig støv osv.). Filtersystemet filtrerer ikke materialer av denne typen i tilstrekkelig grad.

Mulige svekkelser av helsen til brukeren og tredjepart kan ikke utelukkes.



Fare:

Det må tas hensyn til lokale forhold som tredjeparter og barn! Spesielt må hastigheten reduseres på uoversiktlige steder, f.eks. foran dører eller svinger.



Fare:

Det er ikke lov å frakte andre personer og gjenstander på denne maskinen.

NO

**Fare:**

Hvis maskinen ikke fungerer som den skal, det har oppstått en feil eller etter en kollisjon eller et fall, må maskinen kontrolleres av en autorisert fagperson før den settes i drift igjen. Det samme gjelder hvis maskinen blir stående utendørs, nedsenket i vann eller utsettes for fukt.

**Fare:**

I tilfelle skade på de sikkerhetsrelaterte delene, som for eksempel børstedeksel, hovedkabel eller deksler som gir tilgang til strømførende deler, må bruken av maskinen umiddelbart avbrytes!

**Fare:**

Maskinen må ikke stoppes, plasseres eller oppbevares på skrånende underlag.

**Fare:**

Etter alt arbeid på maskinen, må maskinen slås av.

**Fare:**

Maskinen må ikke brukes i elektromagnetisk utsatte rom (elektrosmog).

**Advarsel:**

Maskinen må beskyttes mot uautorisert bruk. Hold derfor maskinen i et lukket rom før du beveger deg bort fra den.

**Advarsel:**

Maskinen kan kun brukes og oppbevares i tørt, støvfattig miljø ved temperaturer fra +10 til +35 grader.

**Advarsel:**

Reparasjoner av mekaniske eller elektriske deler på maskinen skal kun utføres av autoriserte fagpersoner som er kjent med alle relevante sikkerhetsbestemmelser.

**Advarsel:**

Det skal utelukkende brukes verktøy (børster, pader eller lignende) som er definert under Tilbehør i denne bruksanvisningen eller som er anbefalt gjennom TASKI-konsulentene. Andre verktøy kan redusere maskinens sikkerhet og funksjonalitet.

**Advarsel:**

Nasjonale forskrifter for personlig beskyttelse og arbeidsmiljø samt produsentens instruksjoner for bruk av rengjøringsmidler må følges nøye.

**Advarsel:**

Det er forbudt å koble støpselet til og fra med våte hender!

**Advarsel:**

Sjekk om den angitte merkespenningen på typeskiltet samsvarer med den gjeldende nettspenningen!

**Advarsel:**

Sørg for at strømledningen ikke skades av roterende verktøy (børster, pader og lignende) og at den ikke blir klemmt, trukket i eller skadet av oppheting, olje og skarpe kanter!

**Advarsel:**

Slå av sugeenheten umiddelbart hvis det kommer skum eller væske ut av maskinen!

**Advarsel:**

TASKI-maskiner og -enheter er konstruert slik at de iht. gjeldende stand og kunnskap ikke fører til helsefarlig støy eller vibrasjoner.

Se Tekniske data på side 210.

Rengjøringsprodukter

**Merk:**

TASKI-maskinene er konstruert slik at de oppnår det beste rengjøringsresultatet med TASKI rengjøringsprodukter.

Andre rengjøringsprodukter kan føre til driftsforstyrrelser og skader på maskinen eller arbeidsmiljøet.

Av den grunn anbefaler vi at det kun brukes TASKI rengjøringsprodukter.

Feil som oppstår på grunn av feil rengjøringsprodukt, dekkes ikke av garantien.

For ytterligere informasjon, vennligst kontakt din TASKI servicepartner.

Utvidet dokumentasjon

**Merk:**

Koblingsskjemaet for denne maskinen finner du i reservedelslisten.

Kontakt kundeservice for mer informasjon.

Oppbygning - oversikt

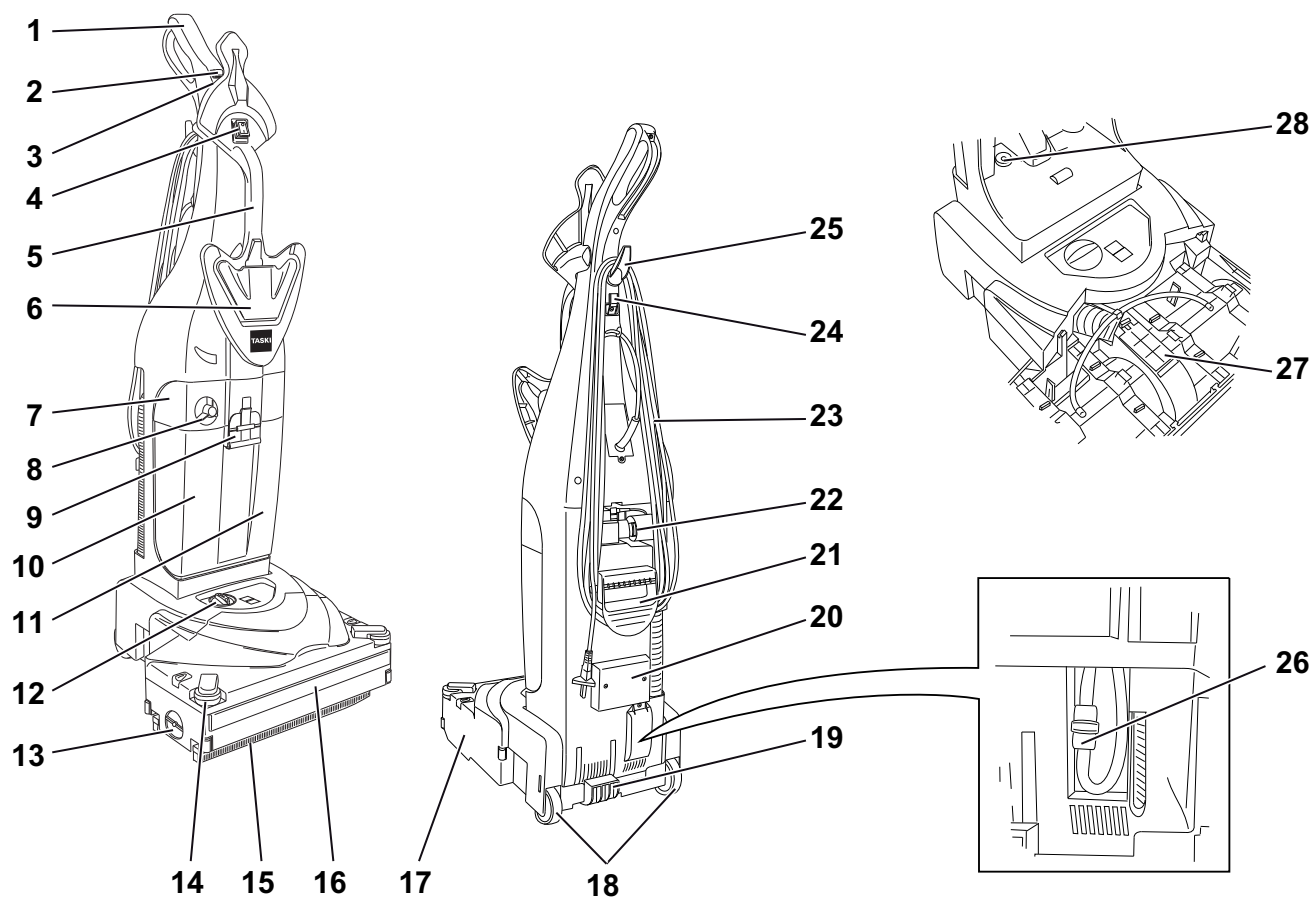

- 1 Håndtak
- 2 Bryter for rengjøringsløsning (PÅ / AV) (tent)
- 3 Bryter for sugeenhet (PÅ / AV)
- 4 Hovedbryter (PÅ / AV)
- 5 Transporthåndtak foran
- 6 Tank-åpning
- 7 Filterhus
- 8 Doseringsdeksel
- 9 Tank-lukking
- 10 Rentvannstank
- 11 Skittenvannstank
- 12 Trykkregulering for børste
- 13 Åpning av børsteholder-deksel
- 14 Sidebuffer
- 15 Nal
- 16 Frontbuffer
- 17 Nalkropp
- 18 Transporthjul
- 19 Fotpedal
- 20 Sugelangse
- 21 Transporthåndtak bak
- 22 Slangetilkobling
- 23 Hovedkabel
- 24 Kabelkrok
- 25 Øvre viklekrok
- 26 Beskyttelsesfilter for pumpe
- 27 Service-deksel for sugekanal
- 28 Svampfilter

NO

Før bruk

Elektrisk tilkobling av maskinen



Merk:

Før maskinen settes i drift, må de to maskindelene kobles sammen elektrisk for å kunne skru håndtaket på maskinhuset. Til dette brukes monteringsinstruksjonen på side 224 av denne bruksanvisningen.

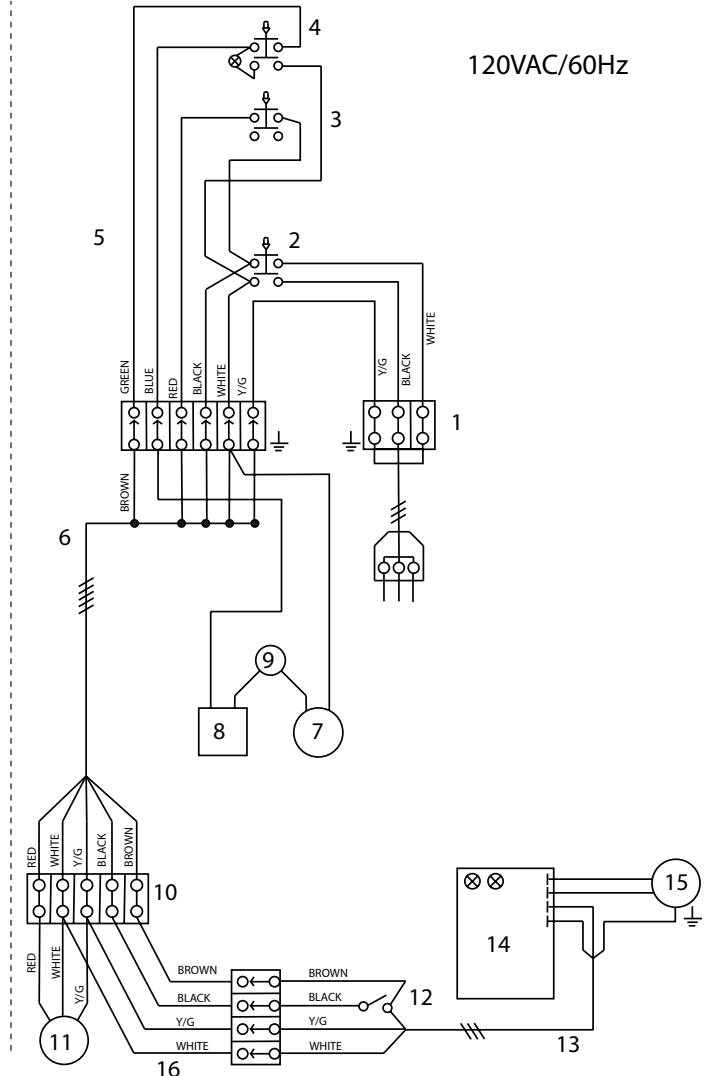
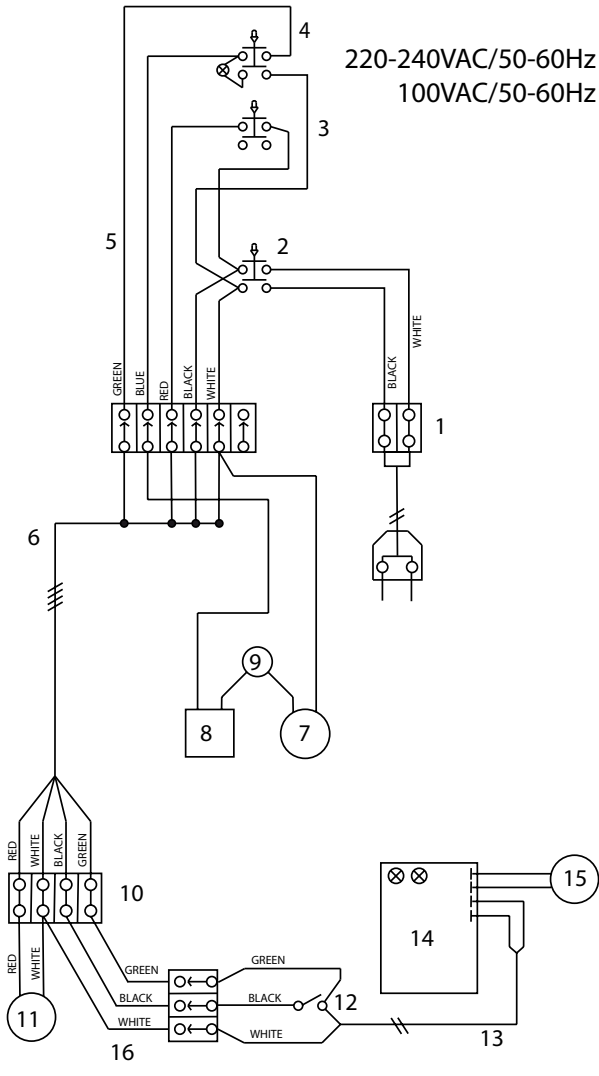

- 1 Fordeler
- 2 Hovedbryter
- 3 Sugebryter
- 4 Pumpebryter
- 5 Ledningsnett Kontrollpanel
- 6 Ledningsnett Overdel av hus
- 7 Trykksensor for pumpe
- 8 Pumpe- og elektroventil
- 9 Beskyttelse mot overoppheting Pumpe
- 10 Fordeler
- 11 By-pass sugemotor
- 12 Mikrobryter
- 13 Hovedledningsnett
- 14 Kretskort
- 15 Børstemotor
- 16 Ledningsnett for støvsuger

Fylle rentvannstanken



Advarsel:

Maksimalt tillatt vanntemperatur er 60° C / 140° F.

Diversey anbefaler bruk av kaldt vann, fordi varmt vann straks antar temperaturen i gulvet ved kontakt med gulvet og derfor ikke gir noen fordeler.

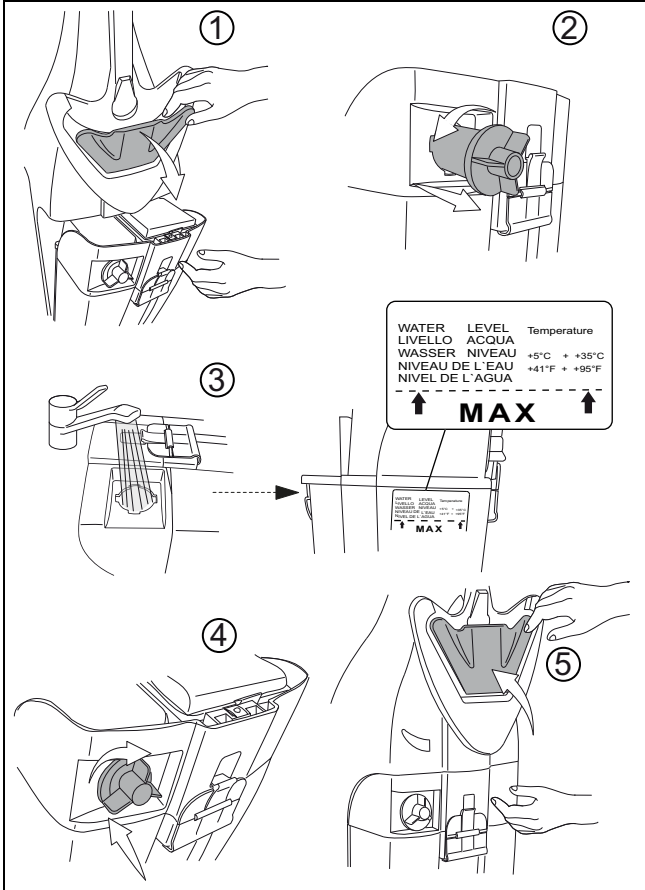

Advarsel:

Bruk ikke skummende produkter. Legg merke til klistremerket på framsiden av tanken.

Eksempler på dosering:

Indikasjon på emballasjen til produktet	Tankinnhold	Produktmengde per tankfylling
1 %	MAX	1 x MAX

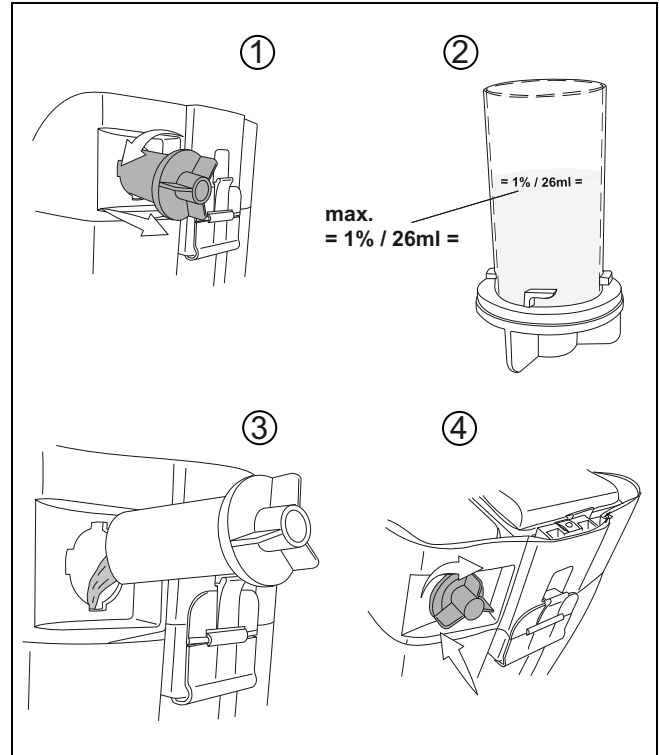

Merk:

Merket for vannstanden finnes på siden av rentvannstanken.

Dosering



Advarsel:

Ved håndtering av kjemiske produkter må det brukes hansker, vernebriller og hensiktsmessig (beskyttende) arbeidsklær!



Merk:

Bruk kun kjemiske produkter anbefalt av Diversey/Lilleborg Profesjonell og vær oppmerksom på produktinformasjonen.



Fare:

Bruk av uegnede produkter (som klor, syre- eller løsemiddelholdige produkter) kan være helsefarlig og kan føre til betydelig skade på maskinen.

Forhåndsrensing



Advarsel:

Fjern eventuelle gjenstander (tre-, metall- deler osv.) fra rengjøringsflaten. *Objektene kan bli kastet omkring av det roterende verktøyet og dermed forårsake skader på mennesker og materiell.*

NO

Starte arbeidet



Advarsel:

Når du arbeider med denne maskinen må du alltid ha på sklisikkert fotteøy og hensiktsmessige arbeidsklær!



Advarsel:

Gjør deg først kjent med maskinen ved å starte på en åpen plass for å gjøre det første kjøreforsøket!

Starte rengjøringsdrift

- Sett pluggen i stikkontakten.

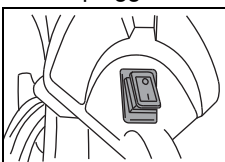

- Slå på maskinen (hovedbryter).

Bryteren lyser opp.

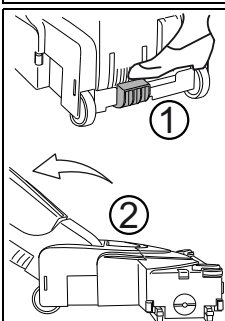

- Hold maskinen etter håndtaket og bring den i arbeidsstilling (2) ved å trykke på fotpedalen (1).

Elektrobørsten slås på.

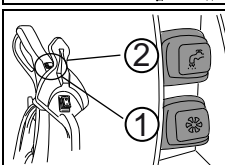

- Trykk på sugebryteren (1) for å slå på sugeenheten. (ingen lampe)

- Trykk på vannpumpebryteren (2) for å slå på vannpumpen.

Bryteren lyser opp.

Innstilling av børstetrykk



Advarsel:

Hvis den røde indikatoren for børstetrykk lyser, juster børstehøyden som beskrevet nedenfor.

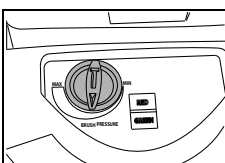

- Dra regulatoren for å stille inn børstehøyden (børstetrykk) til den grønne indikatoren lyser.

Rengjøringsmetode

Direkte arbeidsmetode

Skuring og suging i én operasjon

Indirekte arbeidsmetode;

Bruk av rengjøringsløsning, skrubbe og oppsuging i flere operasjoner.



Merk:

Mer informasjon om direkte og indirekte arbeidsmetoder finnes på de tilsvarende metodekortene.

For mer informasjon kan du kontakte din TASKI servicepartner.

Påfyll av rengjøringsløsning



Advarsel:

Når du arbeider uten rengjøringsløsning, kan dette føre til skader på gulvbelegget.



Merk:

En rystende støy fra pumpen tilsier at rentvannstanken er tom.



Advarsel:

Pumpen må aldri gå tørr i lengre perioder.

- Maskinen må være slått av.
- Åpne tankdekelet.
- Fyll rentvannstanken med vann, se side 205.
- Tilsett rengjøringsmiddelet med doseringskoppen.
- Lukk tankdekelet.

LED-indikator	Tilstandsindikator
Grønn indikator	Børstehøyde (børstetrykk) riktig innstilt
Rød indikator	Korriger børstehøyde (børstetrykk). Drei knappen for innstilling til høyre for mer og til venstre for mindre børstetrykk.

Avslutte arbeidet

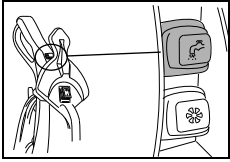

- Trykk på bryteren Rengjøringsløsning.
Tilførselen av rengjøringsløsning blir stoppet.

- La sugenheten kjøre til slik av skittenvannet i slangen blir oppsugd.

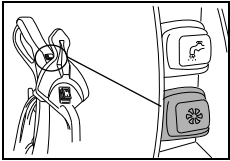

- Trykk på bryteren for sugenhet.
Sugemotoren slås av.

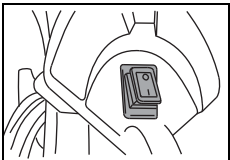

- Slå av maskinen (hovedbryter) og trekk pluggen ut av stikkkontakten.

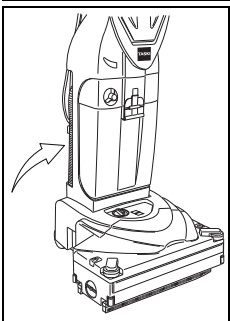

- Lås maskinen i loddrett posisjon.

- Vikle hovedkabelen løst omkring kabelkroken.



Advarsel:

Ved de følgende trinnene for tømning og rengjøring må maskinen alltid være avslått (hovedbryter) og pluggen være trukket ut av stikkkontakten.

Ta av og rengjøre sugedysen

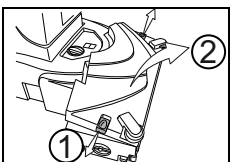

- Åpne dekselet til børstehuset ved å løsne låsen på siden.

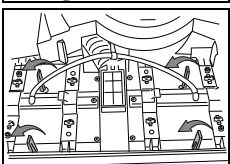

- Sving de fire gule klipsene til venstre for å låse opp nalen.

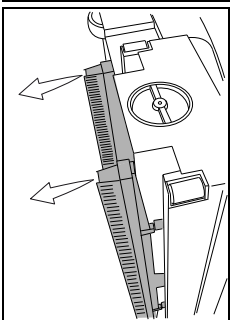

- Bring maskinen på siden for å fjerne nalen.

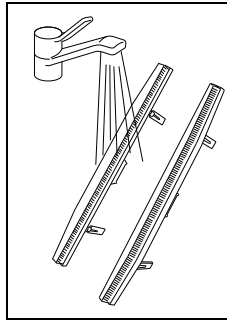

- Vask nalen under rennende vann.

Merk:



Sjekk tilstanden til sugeleppene før bruk. For kort bust eller skadede sugelepper fører rengjøringsresultatet!

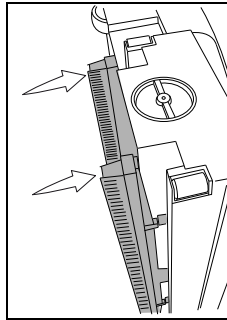

- Sett igjen nalen i nalkroppen.
Pass på at fremre og bakre dyse er forskjellig. Posisjonen finnes på oversiden av dysen. (FRONT + BAK)

Tømme og rens skittenvanns- og rentvannstank

Merk:



Fjerning av det skitne vannet eller rengjøringsløsningen må foretas i henhold til nasjonale forskrifter.

Merk:



Vær oppmerksom på forskriftene til fabrikanten av rengjøringsmiddelet med hensyn til bruk av personlig verneutstyr, når skittenvannstanken skal tømmes.

Tømme skitten- og rentvannstanken

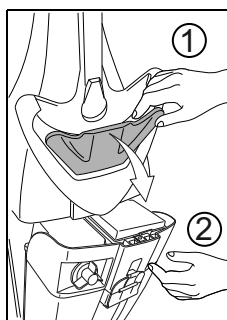

- Ta tanken ut av maskinen ved å trekke i mekanismen for tankåpning (1).
- Hold i tanken (2) med den andre hånden slik at den ikke faller ut av verktøyholderen under låsingen.
- Trekk tanken ut av verktøyholderen.

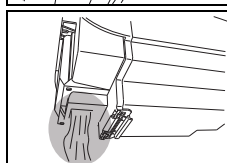

- Tøm skittenvannet ut av tanken gjennom den tiltenkte åpningen på baksiden av tanken.

NO

Rengjøre skitten- og rentvannstank

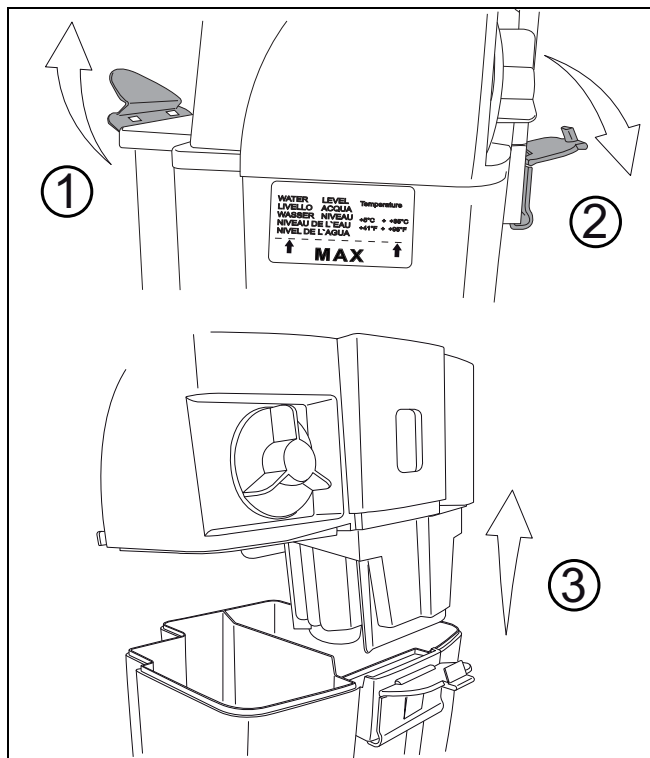

- Skyll skittenvanns- og rentvannstanken grundig med rent vann.

Rengjøre motorvernfilter

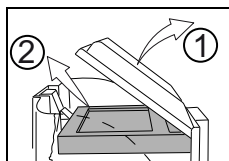

- Ta motorvernfilteret ut av den gjennomsiktige filterbeskyttelsen over filterhuset.

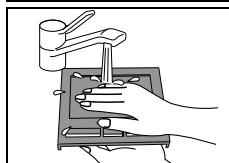

- Vask motorvernfilteret under rennende vann.
- Ta motorvernfilteret ut etter vask.



Advarsel:

Sett ikke motorvernfilteret før det er helt tørt.

Rengjøre filterhus og flottør

- Ta motorvernfilteret ut av filterbeskyttelsen før filterhuset vaskes.

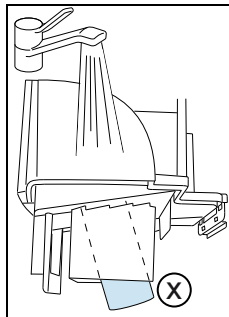

- Filterhuset og flottøren (X) som sitter på undersiden av filterhuset, vaskes under rennende vann.

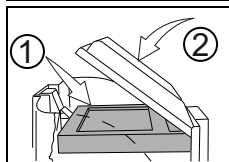

- Sett på igjen det tørre motorvernfilteret.

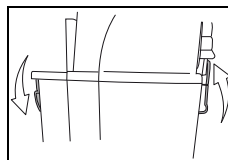

- Sett filterhuset på tanken og lås den.

Rengjøre/skifte ut svamp- og pumpevernfilter

Rengjøre/skifte ut svampfilter

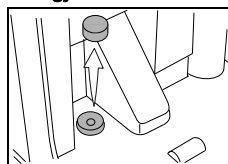

- Ta ut det lyseblå svampfilteret med en tang.

Merk:



Vask svampfilteret én gang i måneden. Skift ut svampfilteret etter behov.

Skifte ut pumpevernfilter

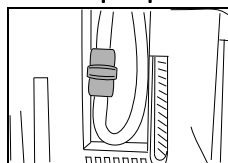

- Pumpefilteret må skiftes ut én gang i året.

Rengjøre/skifte ut børstevalse

Skifte ut børstevalse



Advarsel:

Fare for personskade fra spisse gjenstander.

Bruk hansker for din egen beskyttelse!



Merk:

Kontroller børstevalsen for slitasje etter hver bruk.

Før kort bust eller skadet børstevalse kan før til skade på gulv og forringe rengjøringsresultatet!

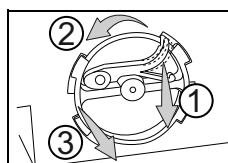

- Bring maskinen på siden slik at børsteholderen på siden peker oppover.
- Trykk på rotasjonslåsen (1) og drei børsteholderen (2) mot urviseren og trekk av den ut av huset (3) for å ta den ut.

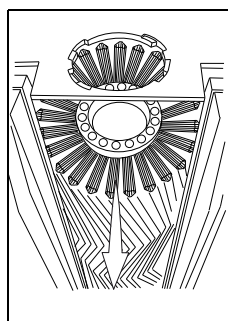

- Ta ut børstevalsen.
- Rengjør børstevalsen under rennende vann.

Rengjøre børstehuset

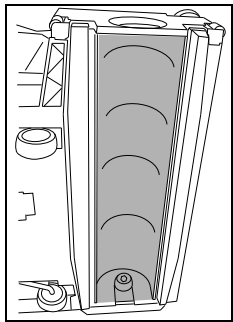

- Rengjør børstehuset med en fuktig klut.

Sette inn børstevalsen

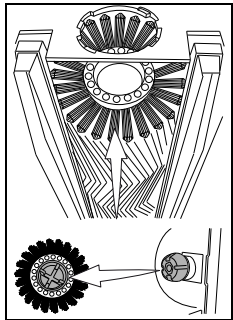

- Sett inn igjen børstehuset.
For å sette inn igjen børstehuset, må den hvite føreren på valsen settes på den hvite føreren på nalkroppen. Rillene på føreren til børstevalsen må settes riktig inn i sporene på føreren til nalkroppen.

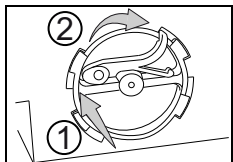

- Sett inn igjen børsteholderen og dreid med urviseren til rotasjonslåsen går i inngrep.

Rengjøre transporthjul

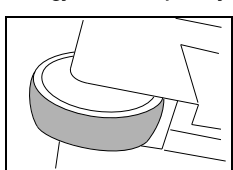

- Før og etter hver bruk av maskinen må slitebanen på transporthjulene rengjøres med en fuktig klut.
Transporthjulene kan bli skitne ved transport over asfalt.

Rengjøre maskinen



Advarsel:

Rengjør aldri maskinen med høytrykks-spyler eller vannstråle.

Vann som trenger inn i maskinen, kan resultere i betydelig skade på mekaniske eller elektriske deler.

- Tørk av maskinen med en fuktig klut.

Lagring / parkering av maskinen (ikke i drift)



Merk:

Maskinen må være slått av og pluggen trukket ut av stikkkontakten.



Merk:

Oppbevar maskinen med åpen tank. Dermed kan tanken tørke. Dette hindrer at det danner seg mugg og ubehagelig lukt.

Service, vedlikehold og pleie

Vedlikeholdet av maskinen er en forutsetning for forsvarlig bruk og lang varighet.



Advarsel:

Det skal kun brukes TASKI-originaldeler, ellers bortfaller all garanti!

Tegnforklaring:

◇ = etter hver rengjøringsøkt, ◇◇ = hver uke, ◇◇◇ = hver måned

Aktivitet	◇	◇◇	◇◇◇	Side
Rengjøre nal	•			207
Rengjøre børstevalse	•			208
Kontroller lengden på busten med jevne mellomrom		•		
Skifte ut børstevalse			•	208
Sugekanalens service-deksel	•			203
Rengjøre/skifte ut motorvernfilter		•		208
Rengjøre svampfilter			•	208
Skifte ut pumpevernfilter		•		208
Rengjøre maskinen med en fuktig klut	•			
Rengjøre transporthjul		•		209

Vedlikeholdsinnrevaller

TASKI-maskinene er høykvalitetsmaskiner som er sikkerhetstestet på fabrikk og av autoriserte testorganer. Elektriske og mekaniske komponenter er utsatt for slitasje etter lengre tids bruk og aldring.

- For å opprettholde driftssikkerhet og -beredskap må det utføres en service etter 500 arbeidstimer eller minst én gang i året.

Merk:



Ved spesiell hard belastning og/eller utilstrekkelig vedlikehold kreves det kortere serviceintervaller.

Kundetjeneste

Hvis du som følge av driftsfeil eller en bestilling tar kontakt med oss, må du alltid oppgi typebetegnelse og serienummer. Denne informasjonen finner du på typeskiltet på maskinen din. På siste side i denne bruksanvisningen finner du adressen til din nærmeste TASKI servicepartner.

NO

Feil

Feil	Mulig årsak	Utbedring av feil	Side
Maskin uten funksjon	Pluggen ikke satt inn i stikkontakten	• Sett støpselet i stikkontakten	203
	Hovedbryteren slått av	• Slå på hovedbryter	
	Strømplugg eller -kabel defekt	• Kontakt servicepartner	
	Motoren går ikke	• Kontakt servicepartner	
	Hovedbryter defekt	• Kontakt servicepartner	
Børstevalsen roterer ikke	Maskinen ikke i arbeidsstilling	• Sett maskinen i arbeidsstilling.	206
	Motoren roterer, men ikke børsten	• Defekt driv • Kontakt servicepartner	
Dårlig sugeeffekt	Motorvernfiletert skittent	• Rengjør eller skift ut motorvernfilter	208
	Sugeslangen ikke riktig satt inn	• Kontroller sugeslangen og sett den riktig inn	

Tekniske data

Maskin	150E				
Arbeidsbredde	34				cm
Nalens bredde	36				cm
Mål (L x B x H)	43 x 38 x 112				cm
Maskinens vekt ved driftstart	12				kg
Merkespenning	220-240V	120V	100-110V	100V	AC
Nominell merkeeffekt	1100				W
Frekvens	50-60	60	60	50	Hz
Lengde på hovedkabel	10				m
Rentvannstank nominell +/- 5 %	2,6				l

Verdiene fastsatt i samsvar med IEC 60335-2-72		
Lydtrykknivå LpA	74	dB(A)
Usikkerhet KpA	3	dB(A)
Samlet verdi av vibrasjoner	<2,5	m/s ²
Usikkerhet K	0,25	m/s ²
Vannprutbeskyttelse	IPX4	
Beskyttelsesklasse	II	

Tilbehør

Nr.	Artikkel	150E
7516236	Børstevalse middels svart	x
7516237	Børstevalse hard rød	x
7516546	Nal-sett	x

Transport



Merk:

Transporter maskinen stående.



Merk:

Sørg for at maskinen er surret fast og sikret i transportkjøretøyet.

Avhending



Merk:

Maskin og tilbehør er konstruert for fagmessig riktig avhending iht. nasjonale forskrifter. Din Diversey/Lilleborg Profesjonell servicepartner kan hjelpe deg.

Maskinens mål

Målene er i centimeter!

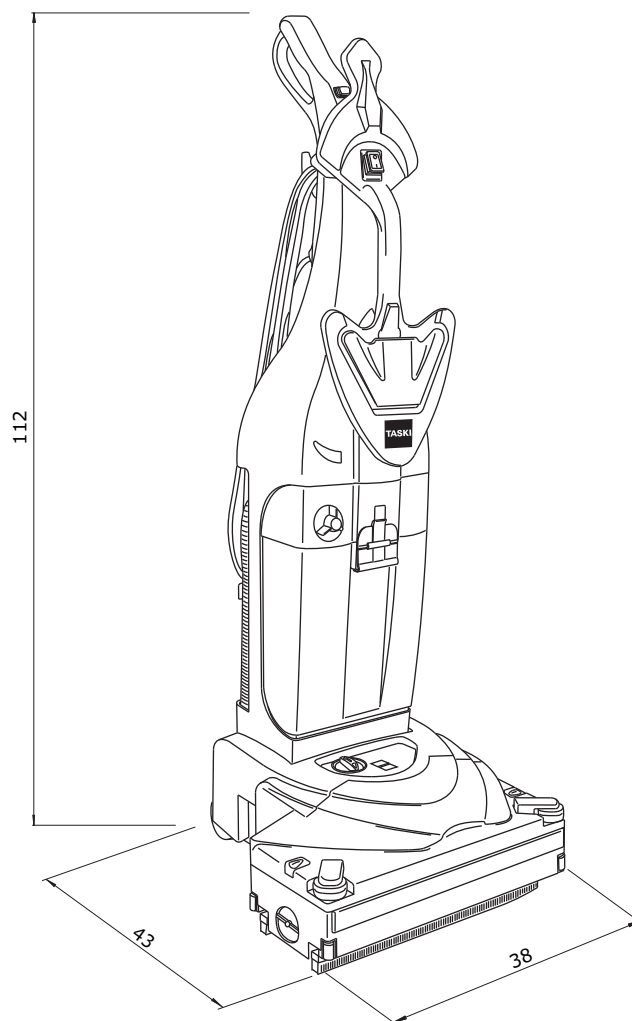

NO

Tłumaczenie oryginalnej instrukcji użytkownika

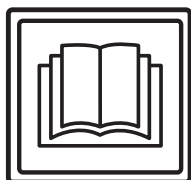

UWAGA!

Przed rozpoczęciem eksploatacji urządzenia należy zapoznać się z instrukcją obsługi i informacjami dotyczącymi bezpieczeństwa.

Instrukcję należy zachować i przechowywać w łatwo dostępnym miejscu, aby można było z niej w każdej chwili skorzystać.

Objaśnienie symboli



Niebezpieczeństwo:

Ten symbol wskazuje na ważne informacje. Nieprzestrzeganie tych instrukcji może powodować zagrożenie dla osób i/ lub poważne straty materialne!



Uwaga:

Ten symbol wskazuje na ważne informacje. Nieprzestrzeganie tych instrukcji może powodować zakłócenia i straty materialne!



Wskazówka:

Ten symbol zamieszczono przy ważnych informacjach dotyczących efektywnej eksploatacji urządzenia. Nieprzestrzeganie tych instrukcji może powodować zakłócenia!

Są to informacje o czynnościach, które należy wykonywać w określonej kolejności.

Spis treści

Użytkowanie zgodne z przeznaczeniem	212
Informacje dotyczące bezpieczeństwa	212
Środki czyszczące	214
Pozostała dokumentacja	214
Schemat budowy	215
Przed przystąpieniem do eksploatacji	216
Rozpoczęcie pracy	218
Zakończenie pracy	219
Serwis, konserwacja i czyszczenie	221
Usterki	222
Dane techniczne	222
Wyposażenie	222
Transport	223
Utylizacja	223
Wymiary urządzenia	223

Użytkowanie zgodne z przeznaczeniem

Urządzenia są przeznaczone do zastosowań przemysłowych (np. w hotelach, saunach, szpitalach, fabrykach, centrach handlowych, halach sportowych itp.). Przy dokładnym przestrzeganiu niniejszej instrukcji obsługi służą one do czyszczenia na mokro twardych powierzchni podłogowych. Urządzenia te są przeznaczone do stosowania wyłącznie wewnątrz pomieszczeń.



Uwaga:

Urządzenia nie wolno stosować do polerowania, oliwienia, nanoszenia wosku, czyszczenia dywanów i zasysania kurzu. Stosowanie urządzenia do czyszczenia na mokro parkietów i podłóg z laminatów odbywa się na wyłączną odpowiedzialność użytkownika.



Niebezpieczeństwo:

Wprowadzanie zmian w urządzeniu bez zgody Diversey prowadzi do wygaśnięcia znaku bezpieczeństwa oraz deklaracji zgodności CE. Użytkowanie niezgodne z przeznaczeniem może powodować szkody na osobach, uszkodzenie urządzenia i obiektów w otoczeniu. Postępowanie jak wyżej skutkuje najczęściej utratą wszelkich praw gwarancyjnych i praw do ewentualnych roszczeń z tytułu gwarancji.

Informacje dotyczące bezpieczeństwa

Ze względu na swoją budowę oraz zastosowaną konstrukcję urządzenia TASKI spełniają stosowne wymagania najważniejszych dyrektyw UE z zakresu bezpieczeństwa i ochrony zdrowia, co umożliwia ich oznakowanie CE.



Niebezpieczeństwo:

Urządzenie może być obsługiwane wyłącznie przez stosownie poinstruowane osoby lub pracowników z odpowiednio udokumentowanymi kwalifikacjami, którym zlecono wykonanie określonych prac.



Niebezpieczeństwo:

Urządzenie nie może być obsługiwane przez osoby upośledzone fizycznie, umysłowo lub sensorycznie oraz niedysponujące odpowiednim doświadczeniem i wiedzą, w tym dzieci.

Dzieci powinny być pod opieką i należy dopilnować, aby nie wykorzystywały urządzenia do zabawy.



Niebezpieczeństwo:

Nie wolno składować i użytkować urządzenia w warunkach zagrożenia wybuchem oraz w pomieszczeniach, w których znajdują się lub przetwarzane są substancje palne (np. benzyna, rozpuszczalniki, olej opałowy, pył wybuchowy).

Podzespoły elektryczne i mechaniczne urządzenia mogą doprowadzić do zapłonu tego rodzaju substancji.

**Niebezpieczeństwo:**

Urządzenie nie może być wykorzystywane do usuwania substancji trujących, szkodliwych dla zdrowia, żrących lub drażniących (np. niebezpiecznych pyłów itp.). Tego rodzaju substancje nie zostaną w całości odseparowane przez system filtracyjny urządzenia

i nie można wykluczyć ich szkodliwego oddziaływania na zdrowie użytkownika oraz osób postronnych.

**Niebezpieczeństwo:**

W trakcie pracy należy zwracać uwagę na lokalne warunki, osoby postronne oraz dzieci! W miejscach z ograniczoną widocznością, np. za drzwiami i zakrętami, należy zmniejszyć prędkość.

**Niebezpieczeństwo:**

Transportowanie osób i przedmiotów przy użyciu niniejszego urządzenia jest zabronione.

**Niebezpieczeństwo:**

W przypadku wystąpienia wadliwego działania, usterki lub po kolizji czy upadku urządzenie musi zostać sprawdzone przed ponownym uruchomieniem przez upoważnionego specjalistę. Powyższe dotyczy również sytuacji, gdy urządzenie zostało wystawione na działanie warunków atmosferycznych, wilgoci lub zostało zanurzone w wodzie.

**Niebezpieczeństwo:**

W razie uszkodzenia części istotnych dla bezpieczeństwa, takich jak osłona szczotki, kabel sieciowy czy pokrywy chroniące przed dostępem do elementów przewodzących prąd, należy niezwłocznie zaprzestać eksploatacji urządzenia!

**Niebezpieczeństwo:**

Urządzenia nie wolno zatrzymywać, odstawiać ani przechowywać na pochyłych powierzchniach.

**Niebezpieczeństwo:**

Przed przystąpieniem do wykonywania jakichkolwiek prac przy urządzeniu należy uprzednio wyłączyć urządzenie.

**Niebezpieczeństwo:**

Nie wolno eksploatować urządzenia w pomieszczeniach objętych oddziaływaniem elektromagnetycznym (smog elektromagnetyczny).

**Uwaga:**

Maszyna musi być chroniona przed nieautoryzowanym użyciem. Dlatego urządzenie bez nadzoru należy przechowywać w zamkniętym pomieszczeniu.

**Uwaga:**

Urządzenie może być użytkowane i przechowywane wyłącznie w suchych i niezapylonych pomieszczeniach w temperaturze od +10 do +35°C.

**Uwaga:**

Naprawy mechanicznych i elektrycznych podzespołów urządzenia mogą być wykonywane wyłącznie przez uprawnione i wykwalifikowane osoby, które zapoznały się ze stosownymi przepisami bezpieczeństwa.

**Uwaga:**

Należy używać wyłącznie narzędzi (szczotek, tarcz itp.) wyszczególnionych jako akcesoria w niniejszej instrukcji lub zalecanych przez doradców technicznych firmy TASKI. Stosowanie innych narzędzi może mieć negatywny wpływ na funkcjonowanie urządzenia i bezpieczeństwo.

**Uwaga:**

Należy bezwzględnie przestrzegać lokalnych przepisów BHP i instrukcji producenta dotyczących stosowania środków czystości.

**Uwaga:**

Zabrania się wkładania i wyjmowania wtyczki zasilania sieciowego z gniazda mokrymi rękami!

**Uwaga:**

Należy sprawdzić, czy napięcie znamionowe podane na tabliczce znamionowej jest zgodne z napięciem w Państwa sieci!

**Uwaga:**

Należy uważać, żeby nie zmiążyć i nie przerwać kabla zasilania sieciowego obrotowymi akcesoriami (szczotki, pady itp.) i nie uszkodzić kabla na skutek działania wysokich temperatur, oleju lub ostrych krawędzi!

**Uwaga:**

W przypadku stwierdzenia wycieku piany lub płynów z urządzenia należy natychmiast wyłączyć agregat ssący!

**Uwaga:**

Zgodnie z aktualnym stanem wiedzy naukowej rozwiązania konstrukcyjne stosowane w maszynach i urządzeniach TASKI pozwalają na wykluczenie zagrożeń dla zdrowia powodowanych przez występujące wibracje oraz hałas.

Patrz dane techniczne na stronie 222.

Środki czyszczące**Wskazówka:**

Rozwiązania konstrukcyjne w urządzeniach TASKI zostały opracowane z myślą o uzyskaniu optymalnych rezultatów przy zastosowaniu środków czyszczących TASKI.

Inne środki czyszczące mogą prowadzić do usterek w eksploatacji i uszkodzeń urządzenia lub środowiska roboczego. Dlatego też zalecamy stosowanie środków czyszczących wyłącznie produkcji firmy TASKI.

Usterki spowodowane na skutek używania nieodpowiednich środków czyszczących nie są objęte gwarancją.

W celu uzyskania szczegółowych informacji należy się zwrócić do serwisu TASKI.

Pozostała dokumentacja**Wskazówka:**

Schemat elektryczny urządzenia udostępniono w liście części zamiennych.

W celu uzyskania szczegółowych informacji prosimy o kontakt z działem obsługi klienta.

Schemat budowy

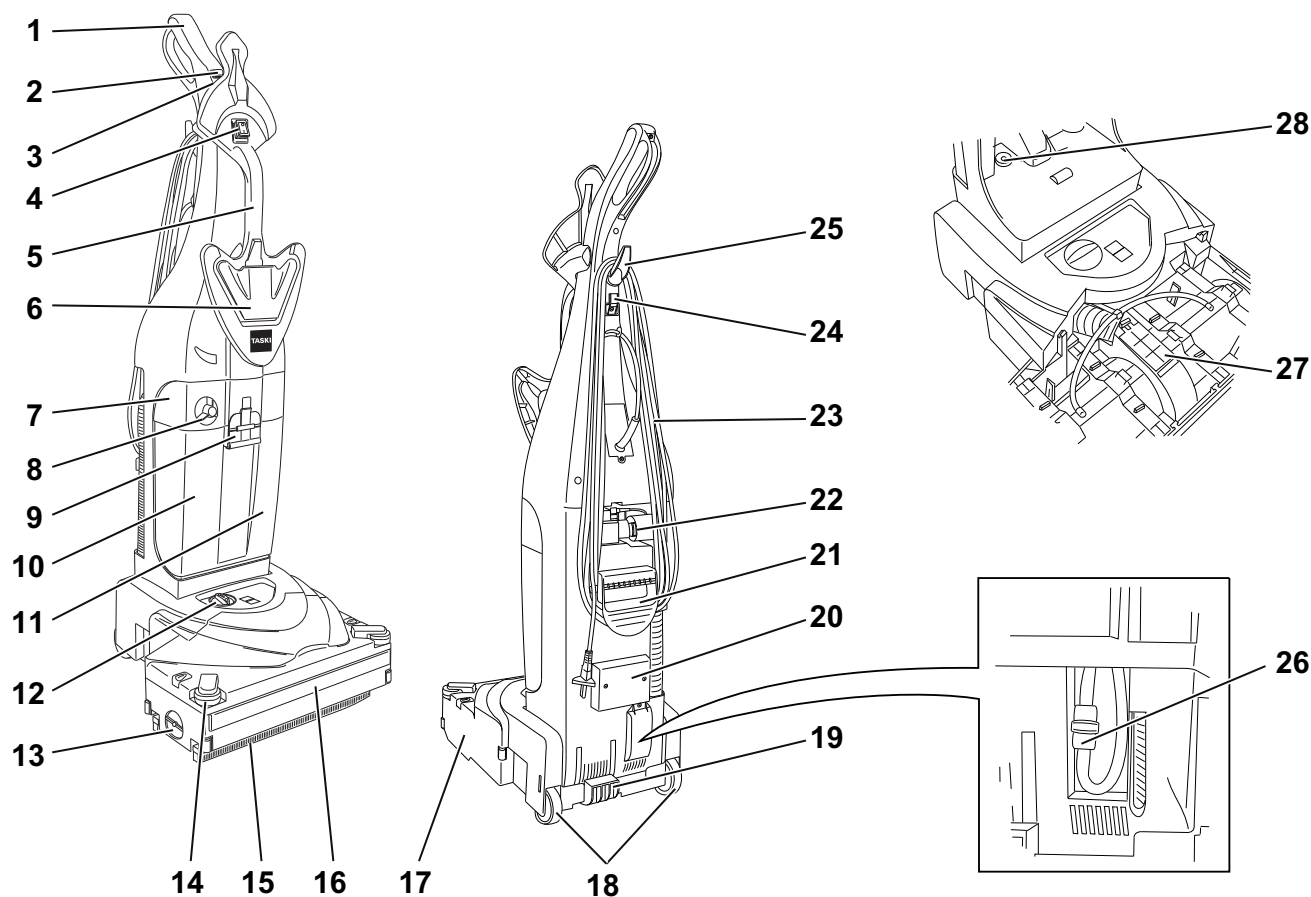

- 1 rączka
- 2 przełącznik zasilania roztworem czyszczącym (WŁ/WYŁ) (światlny)
- 3 przełącznik agregatu ssącego (WŁ/WYŁ)
- 4 główny włącznik (WŁ/WYŁ)
- 5 uchwyt transportowy z przodu
- 6 odblokowanie zbiornika
- 7 obudowa filtra
- 8 pokrywa dozująca
- 9 zamknięcie zbiornika
- 10 zbiornik na czystą wodę
- 11 zbiornik na brudną wodę
- 12 regulacja siły docisku szczotki
- 13 odblokowanie pokrywy uchwytu szczotki
- 14 boczny zderzak
- 15 dysza ssąca
- 16 przedni zderzak
- 17 korpus dyszy
- 18 koła jezdne
- 19 pedał
- 20 wąż ssawny
- 21 uchwyt transportowy z tyłu
- 22 złącze węża
- 23 kabel zasilania sieciowego
- 24 hak na kabel
- 25 górny hak do nawijania
- 26 filtr ochronny pompy
- 27 pokrywa konserwacyjna do kanału ssawnego
- 28 filtr gąbkowy

Przed przystąpieniem do eksploatacji

Podłączenie urządzenia do zasilania elektrycznego



Wskazówka:

Przed uruchomieniem urządzenia należy podłączyć elementy urządzenia do zasilania elektrycznego, a następnie przykręcić rączkę do korpusu urządzenia. W związku z tym należy korzystać z instrukcji montażu na stronie 237 niniejszej instrukcji.

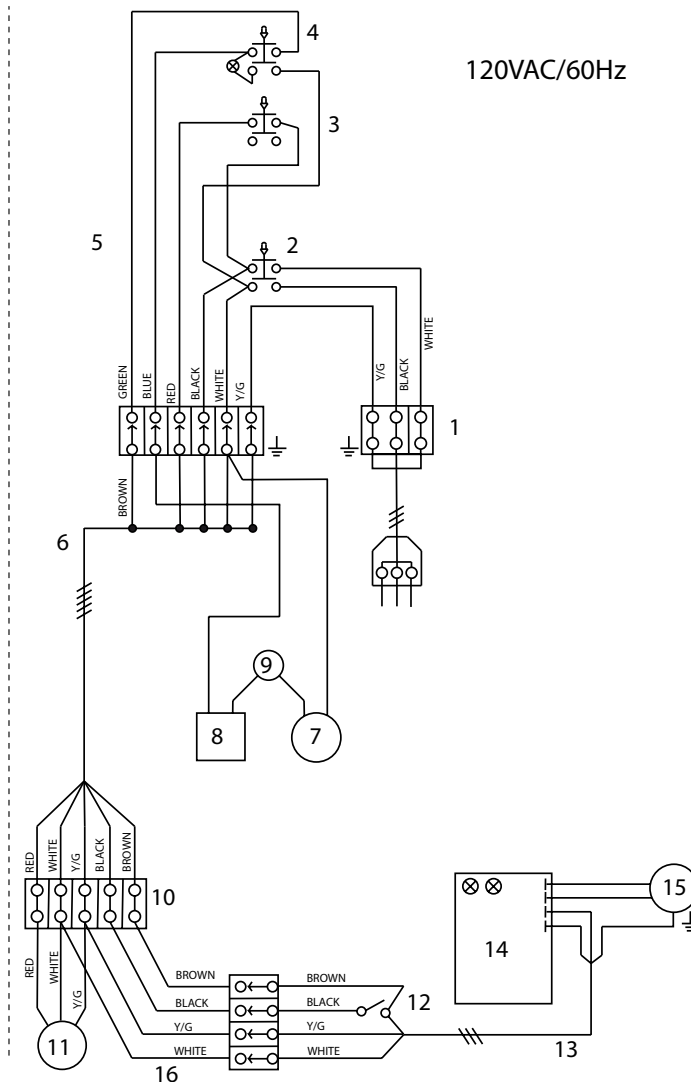
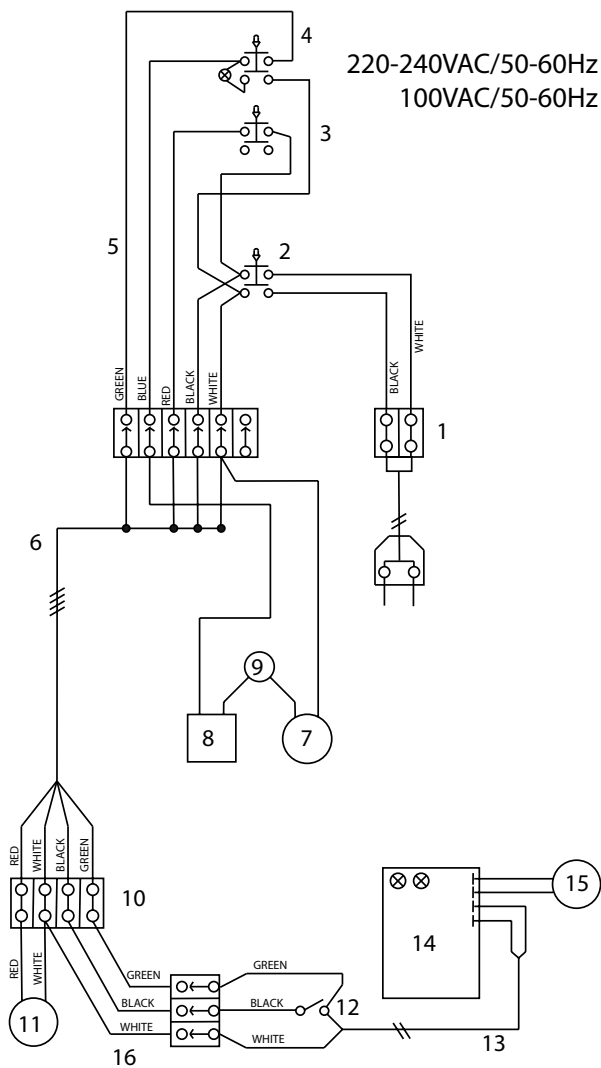

- 1 rozdzielacz
- 2 wyłącznik główny
- 3 przełącznik ssania
- 4 włącznik pompy
- 5 wiązka przewodów płytki sterującej
- 6 wiązka przewodów górnej części obudowy
- 7 czujnik ciśnienia do pompy
- 8 zawór pompy i elektryczny
- 9 zabezpieczenie przed przegrzaniem pompy
- 10 rozdzielacz
- 11 agregat ssący obejściowy
- 12 mikroprzełącznik
- 13 główna wiązka przewodów
- 14 obwód drukowany
- 15 napęd szczotki
- 16 wiązka przewodów odkurzacza

Napełnianie zbiornika na czystą wodę



Uwaga:

Maksymalna temperatura wody to 60°C/ 140°F.

Firma Diversey zaleca używanie zimnej wody, ponieważ temperatura gorącej wody po zetknięciu z podłożem natychmiast się obniża, zatem stosowanie gorącej wody nie przynosi żadnych korzyści.

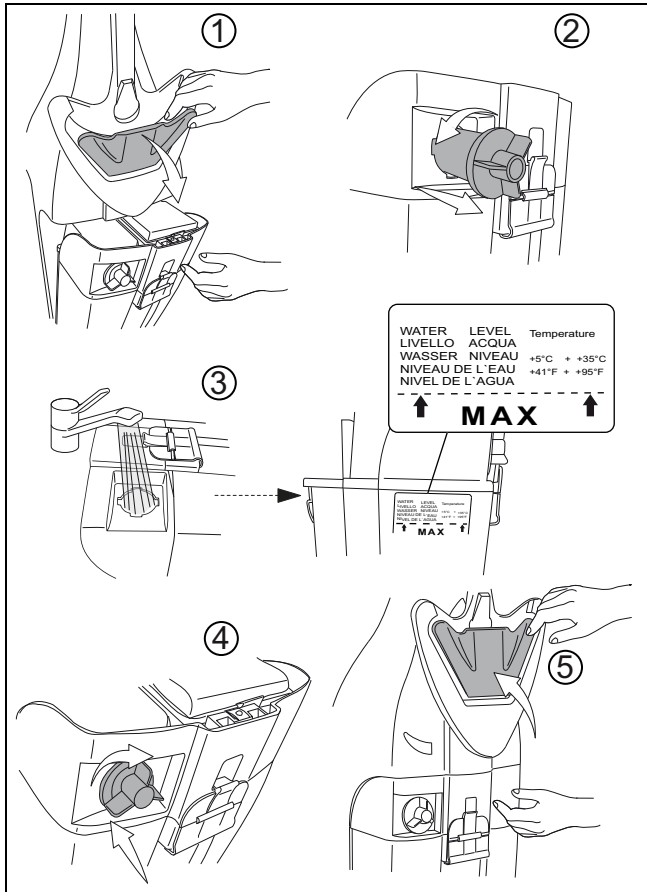

Wskazówka:



Oznaczenie poziomu wody znajduje się na boku zbiornika na czystą wodę.

Dozowanie



Uwaga:

Podczas stosowania substancji chemicznych należy używać rękawic i okularów ochronnych oraz odpowiedniej odzieży roboczej (ochronnej)!

Wskazówka:



Należy stosować wyłącznie produkty zalecane przez firmę Diversey oraz bezwzględnie przestrzegać instrukcji ich stosowania.



Niebezpieczeństwo:

Stosowanie niewłaściwych produktów (m.in. zawierających chlor, kwasy lub rozpuszczalniki) stanowi zagrożenie dla zdrowia i może być przyczyną poważnego uszkodzenia maszyny.



Uwaga:

Nie używać produktów peniących. Zwrócić uwagę na naklejkę z przodu zbiornika.

Przykładowe dozowanie:

Dane na opakowaniu produktu	Zawartość zbiornika	Ilość produktu na ilość wody w zbiorniku
1%	MAX	1 x MAX

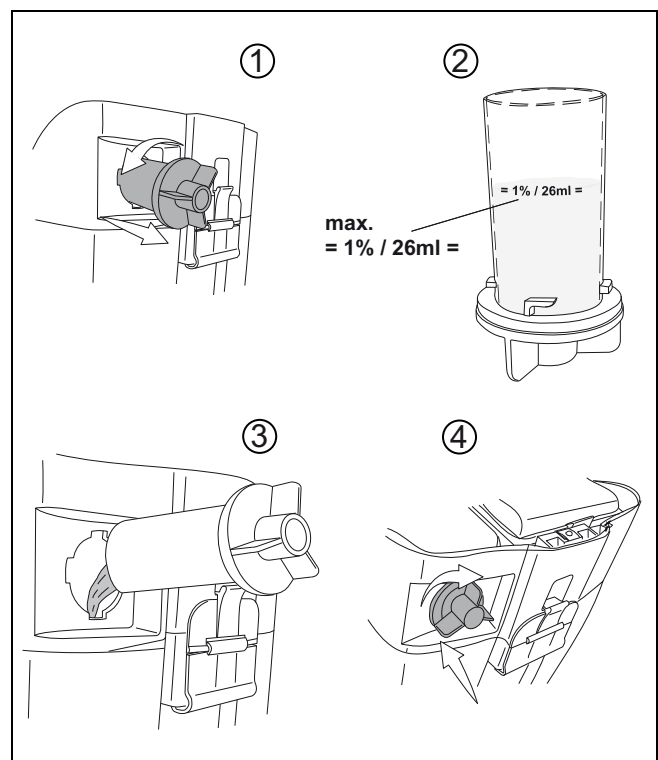

Czyszczenie wstępne



Uwaga:

Z czyszczonych powierzchni należy usunąć wszelkie przedmioty (elementy drewniane, metalowe itp.).

Istnieje ryzyko ich odrzucenia przez obracające się narzędzia i spowodowania szkód na osobach oraz mieniu.

Rozpoczęcie pracy



Uwaga:

Podczas wykonywania prac należy używać stabilnego obuwia oraz odpowiedniej odzieży roboczej!



Uwaga:

Należy najpierw zapoznać się z urządzeniem, przeprowadzając pierwsze próby jazdy na pustym placu!

Rozpoczęcie czyszczenia

- Podłączyć wtyczkę do gniazdka.

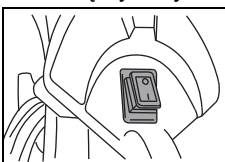

- Włączyć urządzenie (przełącznik główny).

Przełącznik zapala się.

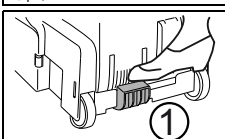

- Przytrzymać mocno urządzenie za uchwyt i naciskając czerwony pedał nożny (1) w pozycji roboczej (2).

Szczotka elektryczna włącza się.

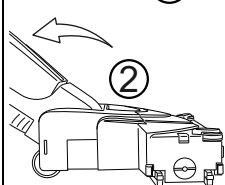

- Nacisnąć przełącznik ssania (1), aby włączyć agregat ssący. (brak lampki)
- Nacisnąć przełącznik pompy wody (2), aby włączyć pompę.

Przełącznik zapala się.

Ustawianie siły docisku szczotki



Uwaga:

Jeśli zaświeci się czerwona kontrolka siły docisku szczotki, skorygować wysokość szczotki zgodnie z poniższym opisem.

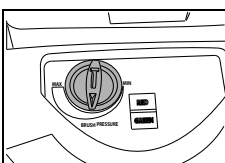

- Obracając regulatorem ustawić wysokość szczotki (siła docisku szczotki), aż zaświeci się zielony wskaźnik.

Sposoby czyszczenia

Metoda bezpośrednia:

szorowanie i odsysanie w jednym kroku.

Metoda pośrednia:

rozprowadzenie roztworu czyszczącego, szorowanie i odsysanie w kilku procesach czyszczenia.



Wskazówka:

Dokładniejsze informacje odnośnie bezpośredniej i pośredniej metody pracy można znaleźć w odpowiedniej karcie metod.

Aby uzyskać dokładniejsze informacje prosimy o kontakt ze swoim doradcą klienta TASKI.

Uzupełnianie roztworu czyszczącego



Uwaga:

Czyszczenie bez użycia roztworu może powodować uszkodzenia podłoża.



Wskazówka:

Odgłos grzechotania dochodzący z pompy wskazuje na to, że zbiornik czystej wody jest pusty.



Uwaga:

Pompa nie może nigdy pracować przez dłuższy czas na sucho.

- Urządzenie musi być wyłączone.
- Otworzyć pokrywę zbiornika.
- Napełnić wodą zbiornik na czystą wodę, patrz strona 217.
- Wlać środek czyszczący do zbiornika, używając dozownika.
- Zamknąć pokrywę zbiornika.

Wskaźnik LED	Wskazanie statusu
Wskaźnik zielony	Prawidłowe ustawienie wysokości szczotki (siła nacisku szczotki)
Wskaźnik czerwony	Skorygować wysokość szczotki (siła nacisku szczotki). Obrócić głowicą nastawczą w prawo, aby zwiększyć siłę nacisku szczotki, lub w lewo, aby ją zmniejszyć.

Zakończenie pracy

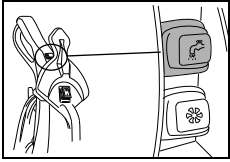

- Nacisnąć przełącznik zasilania roztworem czyszczącym.
Zasilanie roztworem zostanie wyłączone.

- Agregat ssący powinien pracować tak długo, aż brudna woda pozostała w węży zostanie zassana.

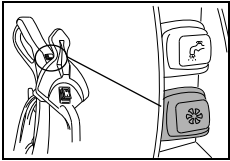

- Nacisnąć przełącznik agregatu ssącego.
Agregat ssący wyłącza się.

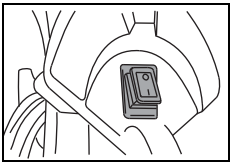

- Wyłączyć urządzenie (przełącznik główny) i wyjąć wtyczkę z gniazdka.

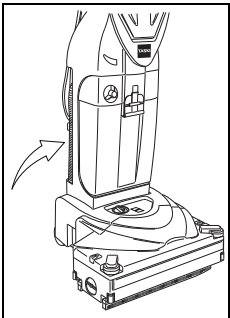

- Zablokować maszynę w pozycji pionowej.

- Nawinać luźno kabel sieciowy na hak.



Uwaga:

Przed rozpoczęciem wykonywania poszczególnych czynności związanych z opróżnianiem i czyszczeniem urządzenia należy zawsze wyłączyć urządzenie (wyłącznik główny) i wyjąć wtyczkę z gniazda zasilania sieciowego.

Demontaż i czyszczenie dyszy ssącej

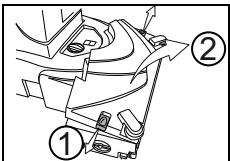

- Otworzyć pokrywę obudowy szczotki, luzując boczne elementy odblokowujące.

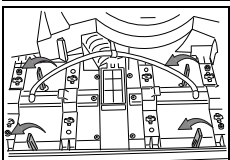

- Obrócić cztery żółte klipy w lewo, aby odblokować dysze ssawne.

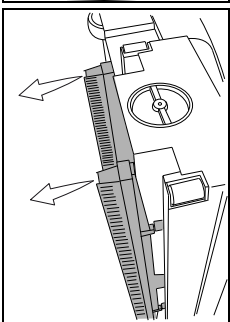

- Ustawić urządzenie w położeniu bocznym, aby zdjąć dysze ssawne.

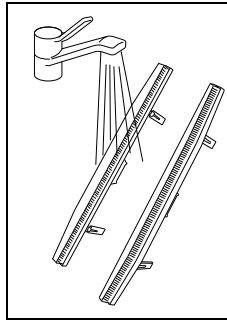

- Umyć dysze ssawne pod bieżącą wodą.



Wskazówka:

Przed zamontowaniem sprawdzić stan krawędzi ssawnych.

Za krótka szczecina lub uszkodzone krawędzie ssawne mają negatywny wpływ na rezultat czyszczenia!

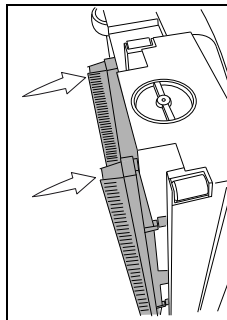

- Umieścić ponownie dysze ssawne w korpusie dyszy.

Zwrócić uwagę na to, że przednia i tylna dysza różnią się od siebie. Pozycja oznaczona jest na górnej stronie dyszy. (FRONT + REAR)

Opróżnianie i czyszczenie zbiorników na brudną i na czystą wodę



Wskazówka:

Usuwanie brudnej wody lub roztworu czyszczącego musi zostać przeprowadzone zgodnie z przepisami krajowymi.



Wskazówka:

Podczas opróżniania zbiornika na brudną wodę należy przestrzegać instrukcji producenta środka czyszczącego dotyczących stosowania środków ochrony indywidualnej.

Opróżnianie zbiornika na brudną i czystą wodę

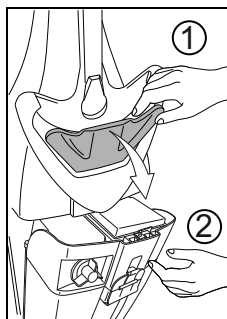

- Zdjąć zbiornik z urządzenia, pociągając element odblokowujący zbiornik (1).
- Drugą ręką przytrzymać zbiornik (2), aby podczas odblokowywania nie wypadł z uchwytu.
- Wyciągnąć zbiornik z uchwytu.

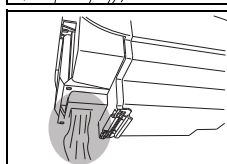

- Usunąć brudną wodę ze zbiornika przez odpowiedni otwór z tyłu zbiornika.

Czyszczenie zbiornika na brudną i czystą wodę

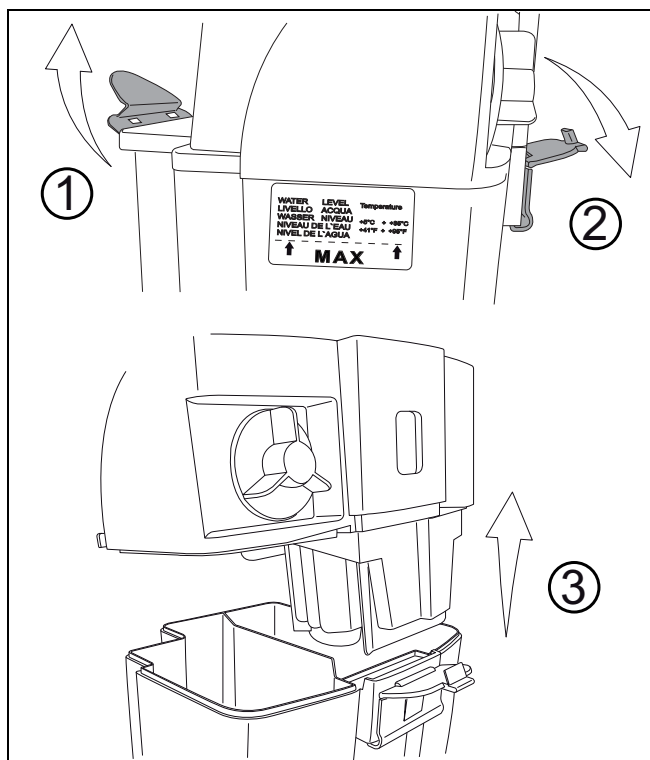

- Dokładnie przepłukać czystą wodą zbiorniki na brudną wodę i na czystą wodę.

Czyszczenie filtra ochronnego silnika

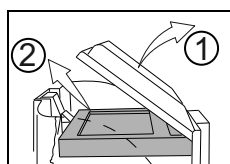

- Wyjąć filtr ochronny silnika z przezroczystej osłony filtra nad obudową filtra.

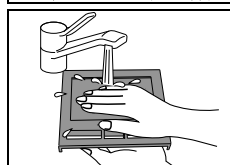

- Umyć filtr ochronny silnika pod bieżącą wodą.
- Wykręcić filtr ochronny silnika po umyciu.



Uwaga:

Nie zakładać filtra ochronnego silnika, jeśli nie jest całkowicie suchy.

Czyszczenie obudowy filtra i pływaka

- Przed umyciem obudowy filtra wyjąć filtr ochronny silnika z osłony filtra.

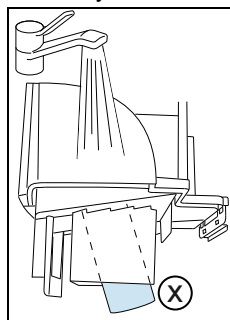

- Obudowę filtra i pływak (X), znajdujący się na spodzie obudowy filtra, umyć pod bieżącą wodą.

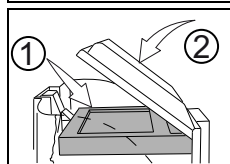

- Założyć ponownie suchy filtr ochronny silnika.

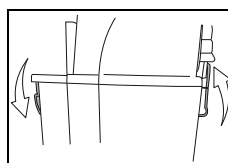

- Założyć obudowę filtra na zbiornik i zablokować ją.

Czyszczenie/wymiana filtra gąbkowego i filtra ochronnego pompy

Czyszczenie/wymiana filtra gąbkowego

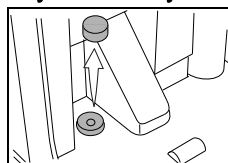

- Za pomocą obcęgow zdjąć jasnoniebieski filtr gąbkowy.

Wskazówka:



Filtr gąbkowy myć raz w miesiącu.

W razie potrzeby wymienić filtr gąbkowy.

Wymiana filtra ochronnego pompy

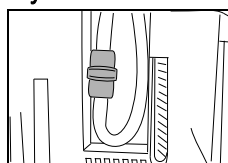

- Filtr ochronny pompy należy wymienić raz w roku.

Czyszczenie/wymiana wałka szczotkowego

Wymiana wałka szczotkowego



Uwaga:

Niebezpieczeństwo odniesienia obrażeń spowodowane przez ostro zakończone przedmioty.

Nosić rękawice ochronne!

Wskazówka:



Po każdym użyciu sprawdzić zużycie wałka szczotkowego.

Za krótka szczecina lub uszkodzony wałek szczotkowy mogą spowodować uszkodzenia wykładziny lub mieć negatywny wpływ na rezultat czyszczenia!

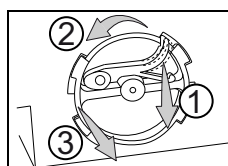

- Ustawić maszynę w położeniu bocznym tak, aby boczny uchwyt szczotki był skierowany do góry.

- Nacisnąć zabezpieczenie przed obrotem (1) i obrócić uchwyt szczotki (2) w kierunku przeciwnym do ruchu wskazówek zegara i wyciągnąć go z obudowy (3), aby go wyjąć.

- Wyjąć wałek szczotkowy.
- Wyczyścić wałek szczotkowy pod bieżącą wodą.

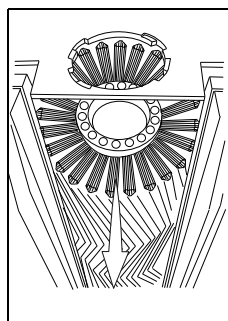

Czyszczenie obudowy szczotki

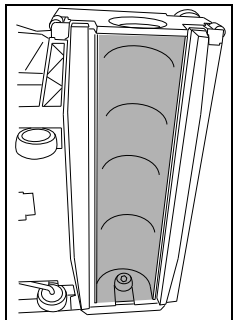

- Wyczyścić obudowę szczotki wilgotną szmatką.

Zakładanie wałka szczotkowego

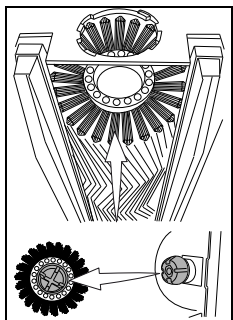

- Założyć ponownie wałek szczotkowy.
- Aby ponownie założyć wałek szczotkowy, biały zabierak wałka należy założyć na biały zabierak w korpusie dyszy. Żebra na zabieraku wałka szczotkowego należy włożyć w odpowiednie wgłębienia na wybieraku korpusu dyszy.*

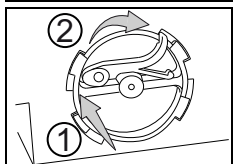

- Założyć ponownie uchwyt szczotkowy i obrócić go zgodnie z ruchem wskazówek zegara do zaskoczenia zabezpieczenia przed obrotem.

Czyszczenie kół jezdnych

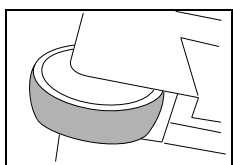

- Przed i po każdym użyciu urządzenia wyczyścić wilgotną szmatką powierzchnię toczną kół transportowych.
- Transport na asfalcie może spowodować zabrudzenie kół transportowych.*

Czyszczenie urządzenia



Uwaga:

Nie wolno czyścić urządzenia strumieniem wody ani za pomocą myjek ciśnieniowych. *Woda może spowodować poważne uszkodzenia mechanicznych i elektrycznych podzespołów wewnątrz urządzenia.*

- Urządzenie należy czyścić przy użyciu wilgotnej szmatki.

Przechowywanie/odstawianie urządzenia (wyłączanie z eksploatacji)



Wskazówka:

Należy wyłączyć urządzenie (wyłącznik główny) i wyjąć wtyczkę z gniazda zasilania sieciowego.



Wskazówka:

Przechowywać urządzenie z otwartym zbiornikiem, aby możliwe było jego wysuszenie. W ten sposób można zapobiec powstawaniu pleśni i nieprzyjemnych zapachów.

Serwis, konserwacja i czyszczenie

Konserwacja urządzenia to podstawowy warunek umożliwiający jego niezawodne funkcjonowanie i długi okres eksploatacji.



Uwaga:

Należy używać wyłącznie oryginalnych części TASKI; w przeciwnym razie prawa do roszczeń z tytułu gwarancji i odpowiedzialności producenta nie zostaną uwzględnione!

Objaśnienie oznaczeń:

- ◇ = po każdym zakończeniu czyszczenia, ◇◇ = co tydzień, ◇◇◇ = co miesiąc

Czynność:	◇	◇◇	◇◇◇	Strona
Czyszczenie dyszy ssawnej	•			219
Czyszczenie wałka szczotkowego	•			220
Okresowo kontrolować długość szczotki		•		
Wymiana wałka szczotkowego			•	220
Pokrywa konserwacyjna kanału ssawnego	•			215
Czyszczenie lub wymiana filtra ochronnego silnika		•		220
Czyszczenia filtra gąbkowego			•	220
Wymiana filtra ochronnego pompy		•		220
Czyszczenie urządzenia wilgotną szmatką	•			
Czyszczenie kół jezdnych		•		221

Częstotliwość wykonywania prac konserwacyjnych

Urządzenia TASKI to najwyższej jakości urządzenia przetestowane zarówno fabrycznie, jak i przez autoryzowane instytucje kontrolne. Podczas długiej eksploatacji podzespoły elektryczne i mechaniczne ulegają procesowi zużycia i starzenia.

- Aby zapewnić bezpieczeństwo eksploatacji oraz gotowość do pracy, w przypadku świecenia wskaźnika serwisowego (ustawienie fabryczne 500 roboczogodzin) lub co najmniej raz w roku należy przeprowadzić serwisowanie.

Wskazówka:



W przypadku nadzwyczajnego obciążenia i/lub niewystarczającej konserwacji konieczne jest skrócenie tych okresów.

Obsługa klienta

Podczas zgłaszania usterek lub zamówień zawsze należy podać oznaczenie typu i numer urządzenia.

Dane te znajdują się na tabliczce znamionowej urządzenia. Na ostatniej stronie niniejszej instrukcji obsługi można znaleźć adresy najbliższych punktów serwisowych TASKI.

Usterki

Usterka	Możliwa przyczyna	Usuwanie usterki	Strona
Maszyna nie działa	Wtyczka niepodłączona do gniazdka	• Podłączyć wtyczkę do gniazda sieciowego.	215
	Wyłącznik główny wyłączony	• Włączyć wyłącznik główny	
	Uszkodzenie wtyczki lub kabla	• Skontaktować się z serwisem	
	Silnik nie pracuje	• Skontaktować się z serwisem	
	Uszkodzony przełącznik główny	• Skontaktować się z serwisem	
Walek szczotkowy nie obraca się	Maszyna nie znajduje się w pozycji roboczej	• Ustawienie maszyny w pozycji roboczej	218
	Silnik pracuje, ale nie szczotka	• Uszkodzenie napędu • Skontaktować się z serwisem	
Niska moc ssania	Filtr ochronny silnika zabrudzony	• Czyszczenie lub wymiana filtra ochronnego silnika	220
	Nieprawidłowo założony wąż ssawny	• Skontrolować wąż ssawny i ewentualnie prawidłowo podłączyć	

Dane techniczne

Urządzenie	150E				
Szerokość robocza	34				cm
Szerokość dyszy ssącej	36				cm
Wymiary (D × S × W)	43 × 38 × 112				cm
Maksymalna waga urządzenia gotowego do pracy	12				kg
Napięcie znamionowe	220–240 V~	120 V	100–110 V~	100 V	AC
Moc znamionowa, nominalna	1100				W
Częstotliwość	od 50 do 60	60	60	50	Hz
Długość przewodu zasilającego	10				m
Zbiornik na czystą wodę, nominalny ±5%	2.6				l

Wartości określone według IEC 60335-2-72		
Poziom ciśnienia akustycznego LpA	74	dB(A)
Niepewność KpA	3	dB(A)
Wartość przyspieszenia drgań łącznie	< 2,5	m/s ²
Niepewność K	0,25	m/s ²
Ośłona przeciwbryzgowa	IPX4	
Klasa ochrony	II	

Wyposażenie

Nr	Artykuł	150E
7516236	Walek szczotkowy średni czarny	x
7516237	Walek szczotkowy twardy czerwony	x
7516546	Zestaw dyszy ssawnej	x

Transport



Wskazówka:

Urządzenie należy transportować w pozycji stojącej.



Wskazówka:

Należy zwrócić uwagę, aby urządzenie na pojeździe transportowym było odpowiednio przymocowane i zabezpieczone.

Utylizacja



Wskazówka:

Po wycofaniu z eksploatacji urządzenie i jego wyposażenie należy zutylizować zgodnie ze stosownymi procedurami i obowiązującymi przepisami. Klienci mogą uzyskać stosowną pomoc w serwisach Di-versey.

Wymiary urządzenia

Wymiary podano w centymetrach!

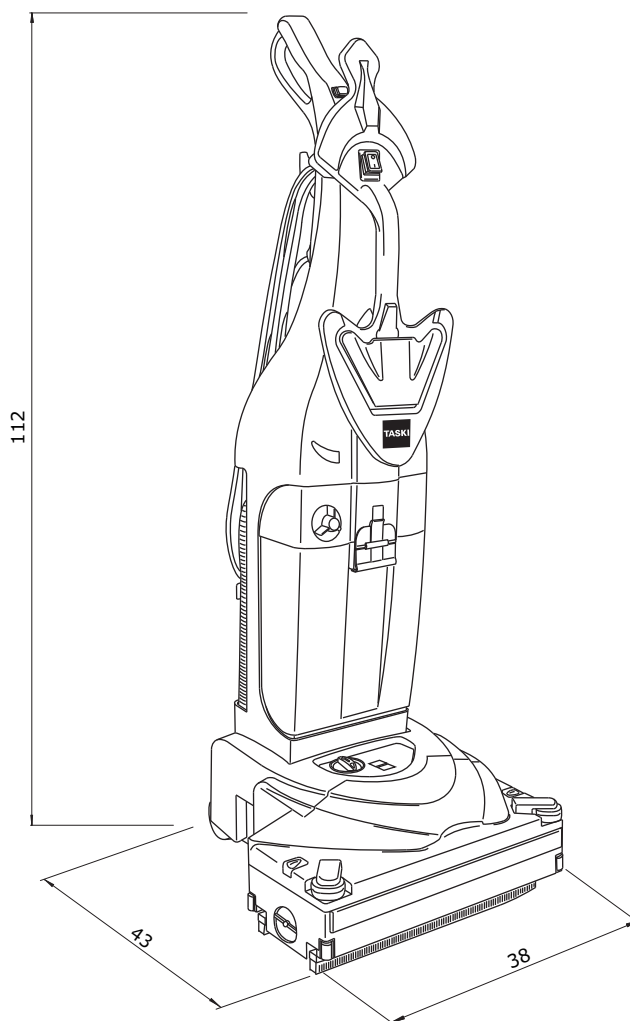

Tradução das instruções de utilização originais

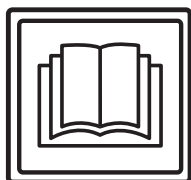

CUIDADO!

Antes da primeira colocação em funcionamento, é obrigatório ler as instruções de utilização e as instruções de segurança.

Guarde cuidadosamente as instruções de utilização e mantenha-as acessíveis para poderem ser consultadas a qualquer momento.

Explicações dos símbolos



Perigo:

Este símbolo alerta para informações importantes. A não observância destas indicações pode representar perigo para pessoas e / ou provocar danos materiais consideráveis!



Cuidado:

Este símbolo alerta para informações importantes. A não observância destas indicações pode provocar avarias e danos materiais!



Nota:

Este símbolo alerta para informações importantes associadas à utilização eficiente do produto. A não observância destas indicações pode provocar avarias!

- Contém indicações sobre os passos de trabalho que devem ser executados sequencialmente.

Índice

Utilização adequada de máquinas	224
Instruções de segurança	224
Produtos de limpeza	226
Documentação alargada	226
Vista da estrutura	227
Antes da colocação em funcionamento	228
Início de trabalho	230
Fim da operação	231
Assistência técnica, manutenção e cuidado	233
Avarias	234
Dados técnicos	234
Acessórios	235
Transporte	235
Eliminação	235
Dimensões da máquina	235

Utilização adequada de máquinas

As máquinas destinam-se ao uso comercial (por ex. em hotéis, escolas, hospitais, fábricas, centros comerciais, pavilhões desportivos, etc.). Sob consideração rigorosa destas instruções de utilização, elas servem para a limpeza a húmido de pavimentos rígidos e destinam-se exclusivamente à utilização em áreas interiores.



Cuidado:

A máquina não pode ser utilizada para polir, encerar, limpar tapetes e aspirar o pó. Da utilização desta máquina na limpeza a húmido de soalhos e pavimentos flutuantes não advêm quaisquer riscos.



Perigo:

As modificações na máquina não autorizadas pela Diversey conduzem à perda de validade dos indicadores de segurança e da conformidade CE. Uma utilização da máquina contrária à utilização adequada de máquinas pode causar danos pessoais, na máquina e no ambiente de trabalho. Nestes casos quaisquer direitos de garantia e a indemnização perdem a validade.

Instruções de segurança

As máquinas TASKI foram projetadas e construídas de acordo com os requisitos legais básicos de segurança e proteção da saúde pelas diretivas CE e, por isso, exibem marcação CE.



Perigo:

A máquina só pode ser utilizada por pessoas que tenham recebido formação sobre a operação e funcionamento da máquina ou tenham comprovado as suas capacidades na sua utilização e tenham sido expressamente autorizadas para o seu uso.



Perigo:

A máquina não pode ser utilizada por pessoas com capacidades físicas, sensoriais ou mentais limitadas, incluindo crianças, ou sem experiência e conhecimentos.
As crianças devem ser supervisionadas para garantir que não brincam com a máquina.



Perigo:

A máquina não pode ser utilizada em áreas onde se encontrem armazenados ou sejam processados materiais explosivos ou facilmente inflamáveis (por ex. benzina, solventes, fuelóleo, poeiras).
Os componentes elétricos ou mecânicos poderão causar a ignição destes materiais.

**Perigo:**

A máquina não pode ser utilizada para aspirar materiais tóxicos, prejudiciais para a saúde, corrosivos ou que causem irritação (por ex. pós perigosos, etc.). O sistema de filtragem não bloqueia eficazmente este tipo de materiais.

Mantém-se viável a possibilidade de que seja afetada a saúde do utilizador e de terceiros.

**Cuidado:**

A máquina deve ser protegida contra utilização não autorizada. Antes de deixar a máquina, guarde-a num espaço fechado.

**Perigo:**

Tenha em atenção as condições específicas do local, em especial a presença de terceiros e de crianças! Deve, por ex., dar especial atenção ao modo de reduzir a velocidade ao aproximar-se de zonas irregulares, por ex. portas ou curvas.

**Cuidado:**

A máquina deve ser operada e armazenada apenas em ambientes secos, sem pó, com temperaturas de + 10 até + 35 graus.

**Perigo:**

Não podem ser transportadas pessoas nem objetos nesta máquina.

**Cuidado:**

A execução dos trabalhos de reparação nas peças mecânicas ou elétricas da máquina é da exclusiva responsabilidade do pessoal técnico autorizado, familiarizado com as diretivas relevantes em matéria de segurança.

**Perigo:**

No caso de ocorrência de uma anomalia, um defeito ou após uma colisão ou uma queda, a máquina deve ser inspecionada por um técnico especializado autorizado antes de voltar a ser colocada em funcionamento. O mesmo é válido para os casos em que a máquina é deixada ao ar livre, mergulhada em água ou exposta a humidade.

**Cuidado:**

Só podem ser utilizadas ferramentas (escovas, blocos ou semelhantes) que se encontrem especificadas como acessórios nas instruções de utilização ou que sejam recomendadas pelo consultor TASKI. As outras ferramentas podem comprometer a segurança e o funcionamento da máquina.

**Perigo:**

Se forem causados danos em peças relevantes ao nível da segurança, por ex. na proteção da escova, cabo principal ou tampas de acesso a peças condutoras de energia, o funcionamento da máquina deve ser imediatamente interrompido!

**Cuidado:**

As diretivas nacionais sobre proteção pessoal e prevenção de acidentes como também as indicações do fabricante sobre a utilização da solução de limpeza têm de ser observadas de forma consistente.

**Perigo:**

A máquina não pode ser imobilizada, estacionada ou armazenada em superfícies inclinadas.

**Cuidado:**

É proibido encaixar e desencaixar a ficha de alimentação com as mãos molhadas!

**Perigo:**

A máquina tem de estar desligada antes da realização de qualquer reparação na mesma.

**Cuidado:**

Verifique se a voltagem indicada na placa de características coincide com a tensão de rede de que dispõe!

**Perigo:**

A máquina não pode ser utilizada em áreas com carga eletromagnética (eletromog).

**Cuidado:**

Certifique-se de que o cabo principal não pode ser esmagado ou puxado por ferramentas em movimento (escovas, blocos ou semelhante) ou danificado por ação do calor, óleo e arestas afiadas!

**Cuidado:**

Desligar a unidade de sucção imediatamente após o surgimento de espuma ou de líquidos na máquina!!!

**Cuidado:**

As máquinas e aparelhos TASKI foram construídos com tecnologia de ponta que permite anular os efeitos nocivos para a saúde das emissões de ruído ou das vibrações.

Ver dados técnicos na página 234.

Produtos de limpeza



Nota:

As máquinas da TASKI são concebidas para poder alcançar os melhores resultados de limpeza com os produtos de limpeza TASKI.

Os outros produtos de limpeza podem provocar avarias e danos na máquina ou no ambiente de trabalho.

Por esta razão recomendamos que sejam usados exclusivamente produtos de limpeza TASKI.

As avarias provocadas pela utilização de produtos de limpeza inapropriados não são cobertas pela garantia.

Para mais informações contacte o seu representante da assistência técnica da TASKI.

Documentação alargada



Nota:

O esquema elétrico desta máquina pode ser consultado na Lista de sobressalentes.

Para mais informações contacte o seu serviço de apoio ao cliente.

Vista da estrutura

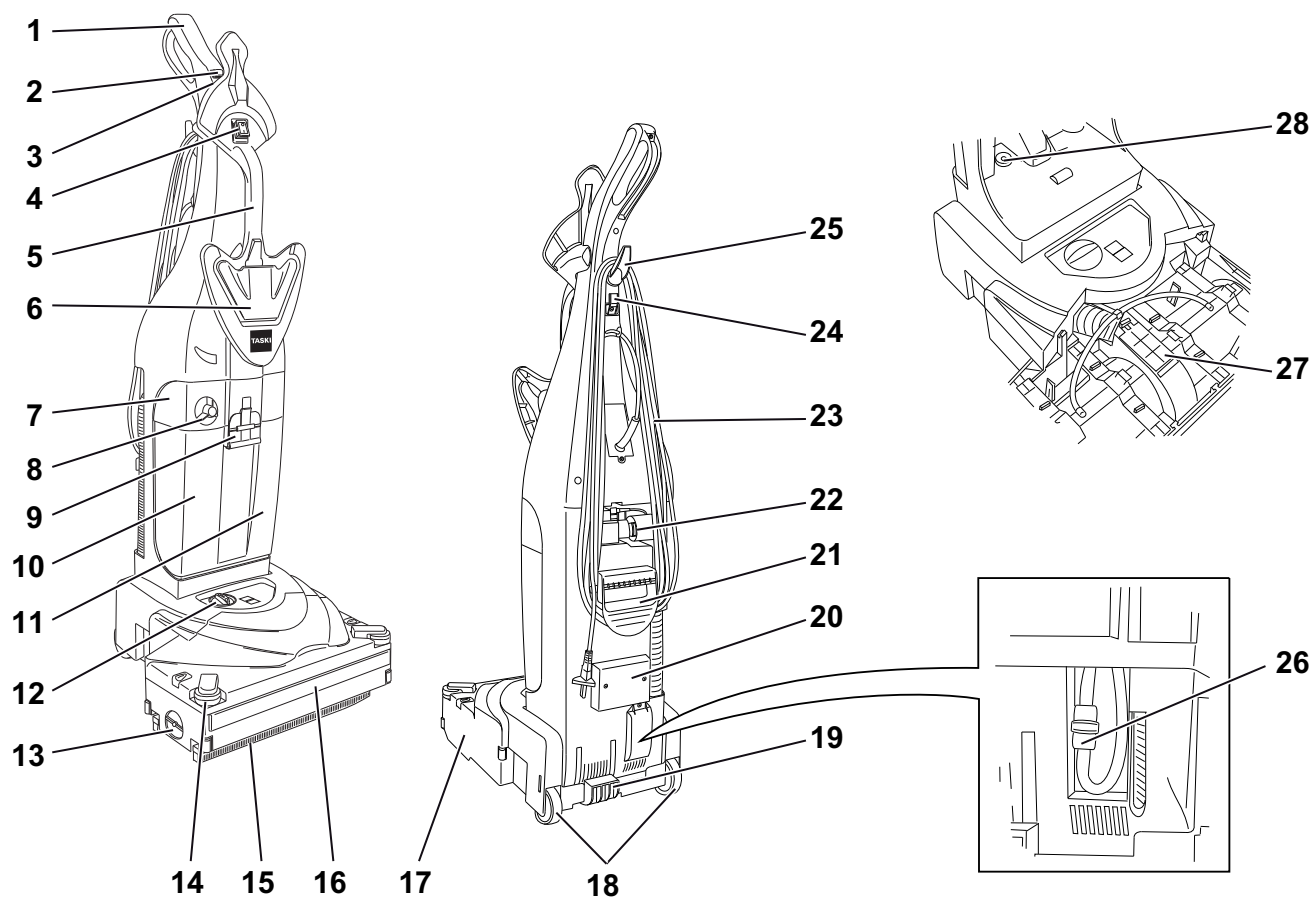

- 1 Manipulo
- 2 Interruptor Solução de limpeza (LIGAR / DESLIGAR) (aceso)
- 3 Interruptor Unidade de sucção (LIGAR / DESLIGAR)
- 4 Interruptor principal LIGAR / DESLIGAR
- 5 Pega de transporte, à frente
- 6 Desbloqueio do tanque
- 7 Encaixe do filtro
- 8 Tampa de dosagem
- 9 Fecho do tanque
- 10 Tanque de água limpa
- 11 Tanque de recuperação
- 12 Regulação da pressão da escova
- 13 Desengate para câmara de armazenamento de escovas
- 14 Batente amortecedor
- 15 Rodo
- 16 Batente amortecedor frontal
- 17 Corpo do rodo
- 18 Rodas de transporte
- 19 Pedal
- 20 Mangueira de sucção
- 21 Pega de transporte, traseira
- 22 Conector para mangueiras
- 23 Cabo de alimentação
- 24 Encaixe do cabo
- 25 Encaixe para cablagem, em cima
- 26 Filtro de proteção da bomba
- 27 Tampão da manutenção do canal de sucção
- 28 Filtro de esponja

Antes da colocação em funcionamento

Ligação elétrica da máquina

Nota:



Antes de colocar a máquina em funcionamento, é necessário proceder à ligação elétrica das duas peças da máquina e aparafusar a pega à estrutura da máquina. No processo, siga as instruções de montagem da página 250 destas instruções de utilização.

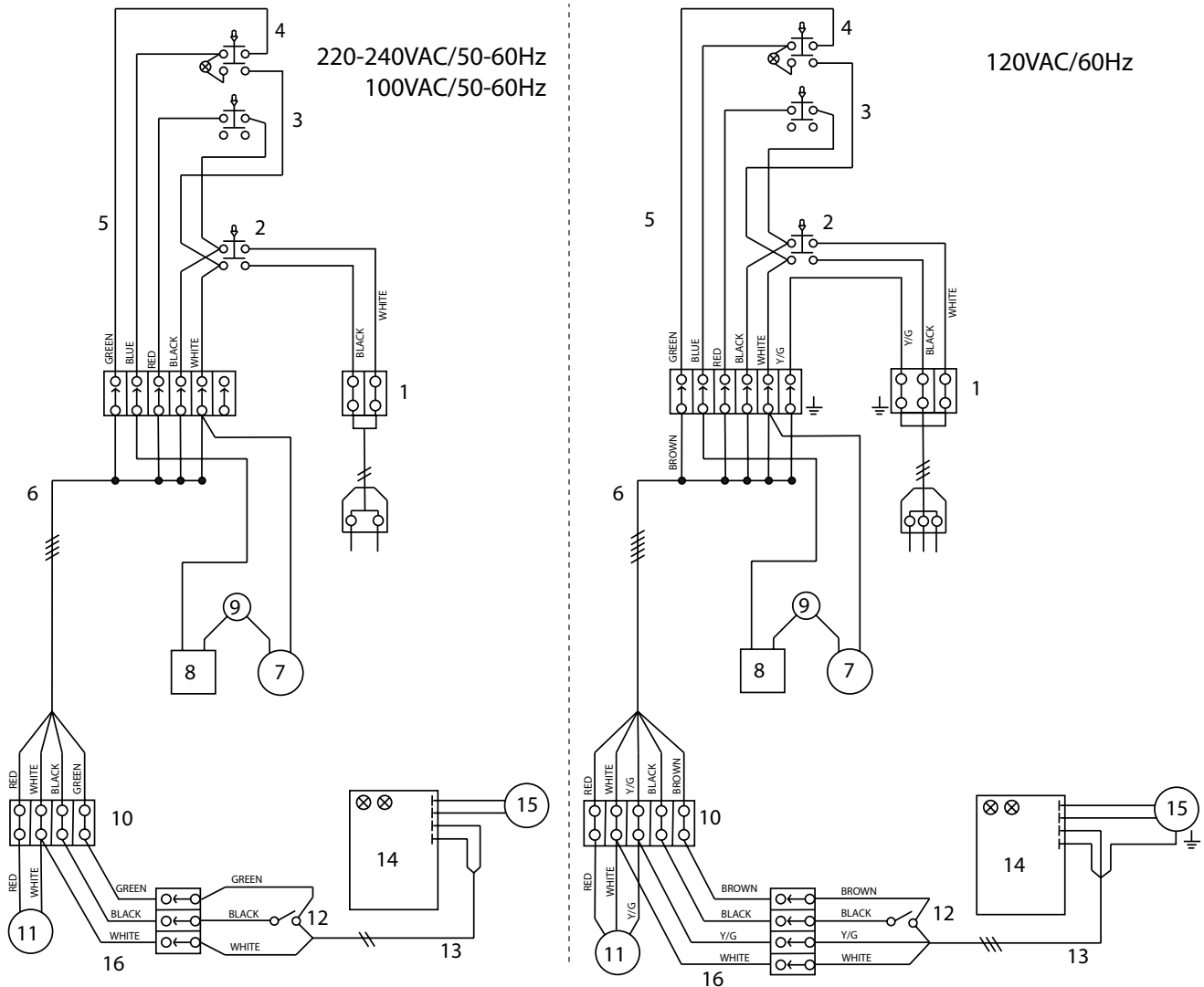

- 1 Caixa de derivação
- 2 Interruptor principal
- 3 Interruptor de sucção
- 4 Interruptor da bomba
- 5 Cablagem Painel de controlo
- 6 Cablagem Parte superior Armação
- 7 Sensor de pressão da bomba
- 8 Válvula pneumática ou eletroválvula
- 9 Proteção contra sobreaquecimento Bomba
- 10 Caixa de derivação
- 11 Bypass Motor de sucção
- 12 Microinterruptor
- 13 Cablagem principal
- 14 Placa
- 15 Motor da escova
- 16 Cablagem Aspirador

Encher o tanque de água limpa



Cuidado:

Temperatura máxima da água permitida 60 °C/140 °F.

A Diversey recomenda a utilização de água fria visto que a água quente no contacto com o chão absorve de imediato a sua temperatura o que não traz nenhuma vantagem.

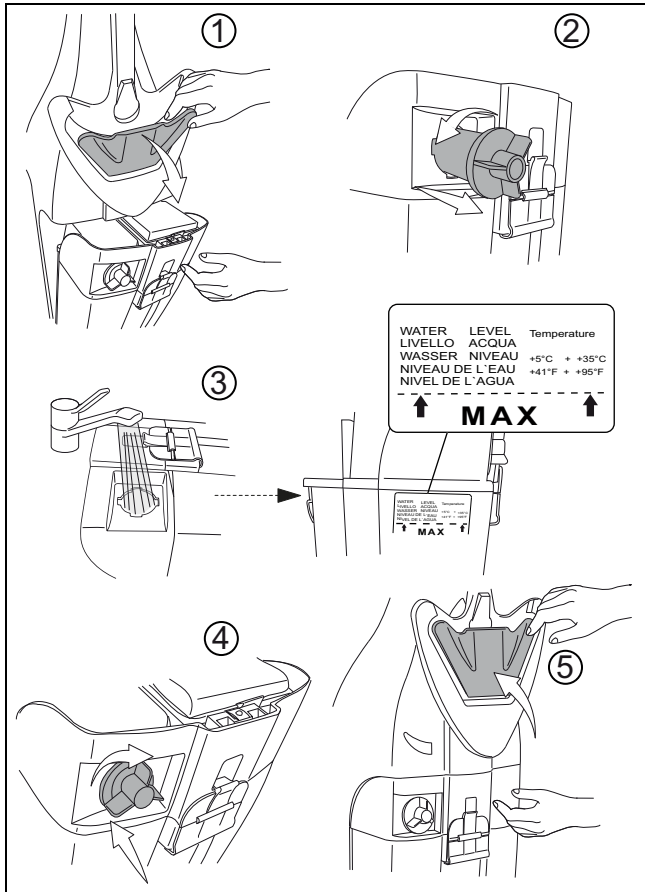

Nota:

A marcação para o nível da água encontra-se à vista no lado do tanque da água limpa.

Dosagem



Cuidado:

Quando lidar com produtos químicos tem de usar luvas de proteção, óculos de proteção e vestuário (de proteção) de trabalho adequado!



Nota:

Utilize apenas produtos químicos recomendados pela Diversey e tenha em atenção a informação dos produtos.



Perigo:

A utilização de produtos inadequados (entre outros produtos contendo cloro, ácido ou solventes) pode representar perigo para a saúde, bem como danos significativos na máquina.



Cuidado:

Não use quaisquer produtos em espuma. Atente ao autocolante no lado da frente do tanque.

Exemplo de dosagem:

Informação do acondicionamento do produto	Capacidade do tanque	Quantidade de produto por enchimento do tanque
1%	MAX	1 x MAX

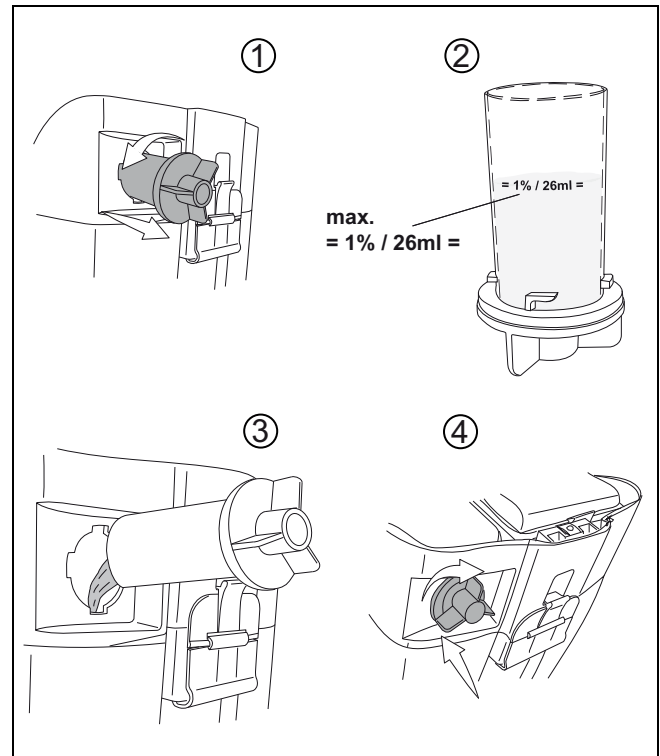

Pré-limpeza



Cuidado:

Remova eventuais objetos (peças de madeira, de metal, etc.) da superfície de limpeza.

Os objetos podem ser projetados pela ferramenta em rotação e causar danos em pessoas e materiais.

Início de trabalho



Cuidado:

Durante os trabalhos com esta máquina deve ser usado calçado antiderrapante e roupa de trabalho apropriada!



Cuidado:

Em primeiro lugar, familiarize-se com a máquina, realizando as primeiras tentativas de utilização num espaço aberto e de-simpedido!

Arranque da limpeza

- Introduza a ficha da tomada de alimentação.

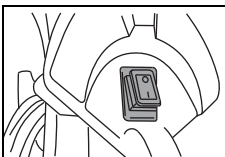

- Ligue a máquina (interruptor principal).

O interruptor acende-se.

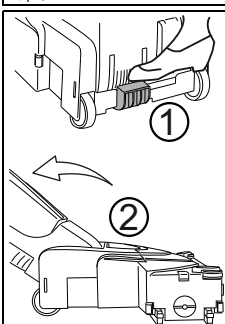

- Segure a máquina pela pega e prima o pedal vermelho (1) para colocá-la em posição de trabalho (2).

As eletroescovas ligam.

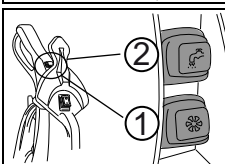

- Prima o interruptor de sucção (1) para ligar a unidade de sucção. (sem lâmpada)

- Prima o interruptor da bomba da água (2) para ligar a bomba da água.

O interruptor acende-se.

Ajustar a pressão da escova



Cuidado:

Se o indicador de controlo vermelho da pressão da escova acender, corrija a altura da escova como descrito em baixo.

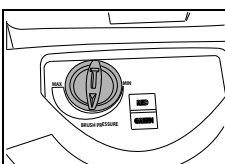

- Gire o regulador para ajustar a altura da escova (pressão da escova) até que acenda o indicador verde.

Método de limpeza

Método de trabalho direto:

Esfregar e aspirar num ciclo de trabalho.

Método de trabalho indireto:

Injetar a solução de limpeza, esfregar e aspirar em vários ciclos de trabalho.



Nota:

Detalhes mais precisos sobre o método de trabalho direto e indireto podem ser consultados no respetivo separador Métodos. Para informações mais precisas, contacte o seu consultor TASKI.

Reabastecer solução de limpeza



Cuidado:

Ao trabalhar sem solução de limpeza, podem ser causados danos no pavimento.



Nota:

Ruídos de vibração da bomba apontam para um tanque de água limpa vazio.



Cuidado:

A bomba nunca pode trabalhar em seco durante um longo período.

- A máquina tem de estar desligada.
- Abra a tampa do tanque.
- Encha o tanque de água limpa com água, ver página 229.
- Adicione produto de limpeza usando o copo doseador.
- Feche a tampa do tanque.

Indicador LED	Indicador de estado
Indicador verde	Altura da escova (pressão da escova) corretamente ajustada
Indicador vermelho	Corrigir altura da escova (pressão da escova). Gire o botão ajustável para a direita para mais pressão da escova ou para a esquerda para menos pressão da escova.

Fim da operação

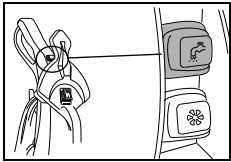

- Pressione o interruptor da solução de limpeza.
A alimentação de solução de limpeza é parada.

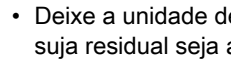

- Deixe a unidade de sucção a funcionar para que a água suja residual seja aspirada na mangueira.

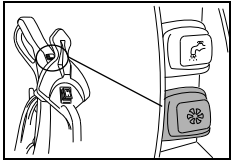

- Pressione o interruptor da unidade de sucção.
O motor de sucção é desligado.

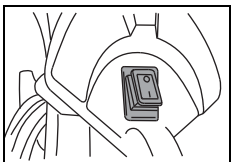

- Desligue a máquina (interruptor principal) e retire a ficha da tomada de alimentação.

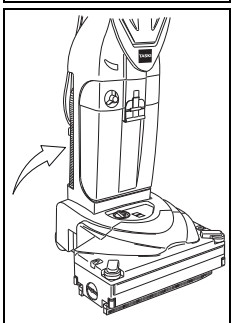

- Imobilize a máquina na posição de vertical.

- Enrole o cabo principal e prenda-o no encaixe do cabo.



Cuidado:

Durante os seguintes passos para esvaziamento e limpeza, a máquina deve estar sempre desligada (interruptor principal) e a ficha retirada da tomada de alimentação.

Remover e limpar o rodo

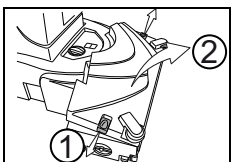

- Abra a tampa da escova de encaixe soltando os desengates laterais.

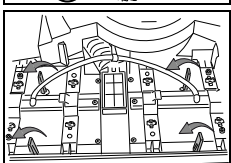

- Rode os quatro cliques amarelos para a esquerda para desbloquear os rodos.

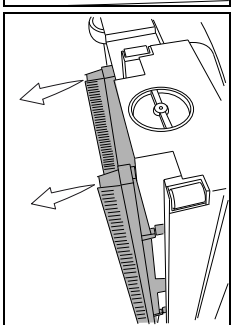

- Coloque a máquina em posição lateral para remoção dos rodos.

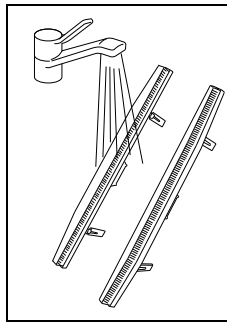

- Lavar os rodos em água corrente.

Nota:



Antes de montar verificar o estado dos bordos de sucção.

As cerdas demasiado curtas ou bordos danificados comprometem o resultado da limpeza!

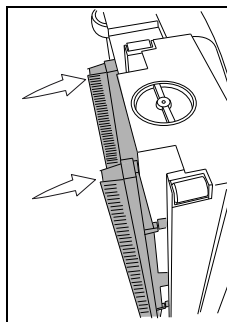

- Coloque os rodos novamente no corpo do rodo.

No processo, certifique-se de que os rodos frontais e laterais são diferentes. A posição está marcada na parte de cima do rodo. (FRONT + REAR)

Esvaziar e limpar o tanque de água de recuperação e de água limpa

Nota:



A eliminação da água suja ou da solução de limpeza tem de ser efetuada de acordo com as normas nacionais.

Nota:



Durante o esvaziamento do tanque de recuperação tenha em atenção as normas do fabricante da solução de limpeza, nomeadamente com relação ao equipamento de proteção pessoal.

Esvaziar o tanque de recuperação e de água limpa

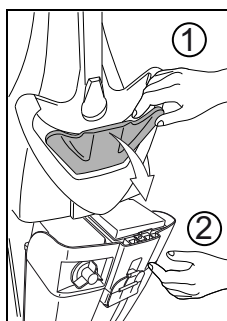

- Retire o tanque da máquina puxando o desbloqueio do tanque (1).
- Com a outra mão, segure o tanque (2) para que não caia ao ser desengatado do suporte.
- Retire o tanque para fora.

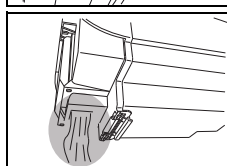

- Esvazie a água de recuperação do tanque através da abertura prevista para esse efeito, situada na parte de trás do tanque.

Limpar o tanque de recuperação e de água limpa

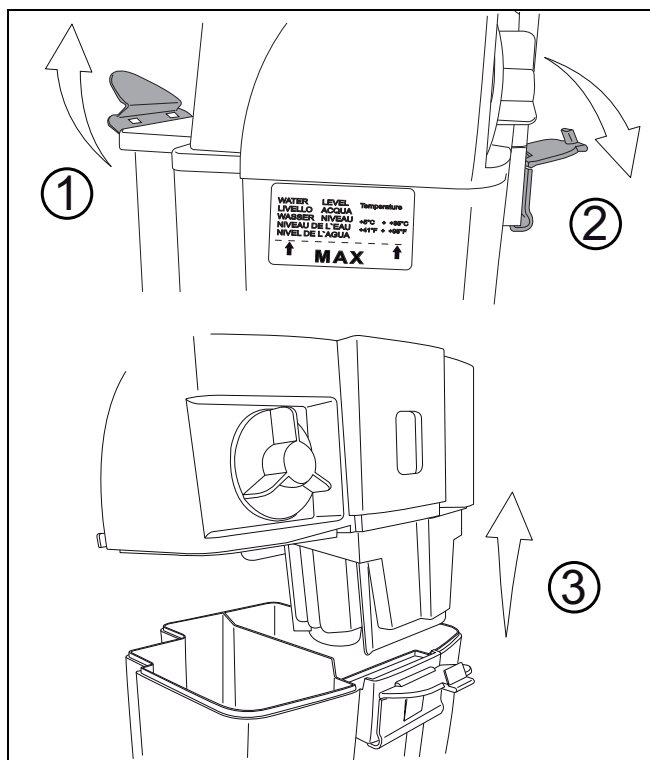

- Lave bem os tanques de recuperação e de água limpa com água limpa.

Limpe o filtro de proteção do motor

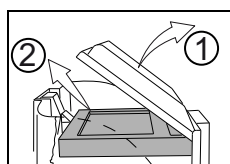

- Remova o filtro de proteção do motor da proteção do filtro transparente, por cima do encaixe do filtro.

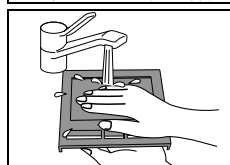

- Lave o filtro de proteção do motor em água corrente.
- Depois de lavar, deixe ao ar o filtro de proteção do motor.



Cuidado:

Para inserir o filtro de proteção do motor, aguarde até que esteja completamente seco.

Limpar encaixe do filtro e bóia

- Remova o filtro de proteção do motor da proteção do filtro antes de lavar o encaixe do filtro.

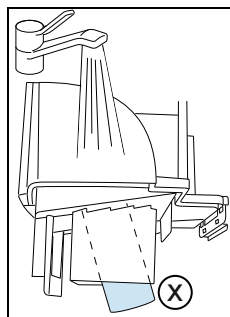

- Lavar em água corrente o encaixe do filtro e a bóia (X) que se encontra na parte inferior do encaixe do filtro.

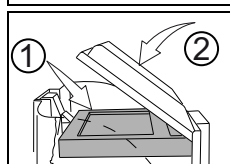

- Insira novamente o filtro de proteção do motor.

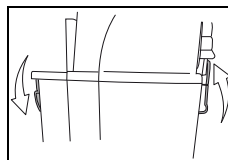

- Coloque o encaixe do filtro no tanque e proceda ao seu bloqueio.

Limpar/substituir o filtro de esponja e o filtro de proteção da bomba

Limpar/substituir filtro de esponja

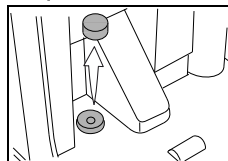

- Com uma tenaz, retire o filtro de esponja azul claro.

Nota:



Lave todos os meses o filtro de esponja. Se necessário, substitua o filtro de esponja.

Substituir o filtro de proteção da bomba

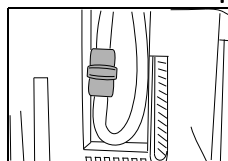

- O filtro de proteção da bomba deve ser substituído um vez no ano.

Limpar/substituir escovas rotativas

Substituir escovas rotativas



Cuidado:

Perigo de ferimentos em objectos afiados. *Para sua proteção, use luvas!*

Nota:



Após cada utilização, verificar as escovas rotativas quanto a desgaste.

As cerdas demasiado curtas ou escovas rotativas danificadas pode provoca danos no pavimento e comprometer o resultado da limpeza!

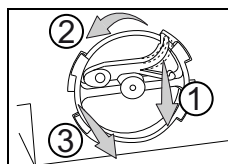

- Coloque a máquina em posição lateral para que o suporte de escovas lateral fique virado para cima.
- Prima o engate anti-rotação (1) e gire o suporte de escovas (2) no sentido contrário ao dos ponteiros do relógio, puxe-o da caixa (3) para os extrair.
- Remova as escovas rotativas.
- Lave as escovas rotativas em água corrente.

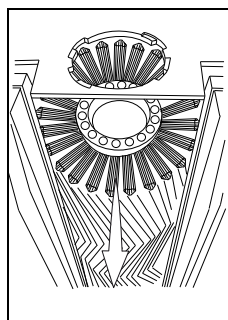

Limpar escova de encaixe

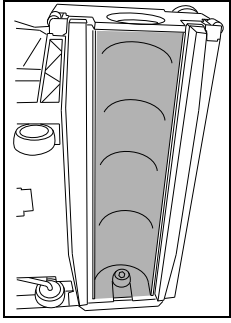

- Limpe a escova de encaixe com um pano húmido.

Inserir escovas rotativas

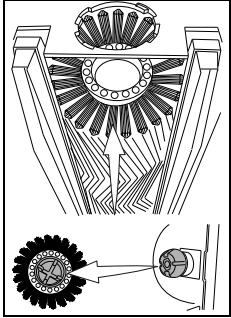

- Monte novamente as escovas rotativas.

Para voltar a inserir as escovas rotativas, é necessário colocar a condução do parafuso prisioneiro branca da escova na condução do parafuso prisioneiro branco do corpo do rodo. As ripas na condução do parafuso prisioneiro da escova rotativa devem ser inseridas nas ranhuras corretas na condução do parafuso prisioneiro do corpo do rodo.

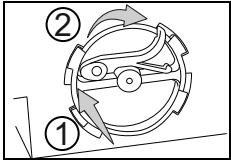

- Monte novamente o suporte da escova e rode-o no sentido dos ponteiros do relógio até engatar no engate anti-rotação.

Limpar rodas de transporte

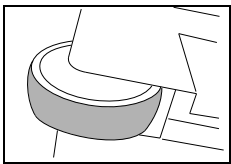

- Antes e após cada utilização da máquina, limpe as superfícies de contacto das rodas de transporte com um pano húmido.

Durante o transporte sob asfalto as rodas de transporte podem ficar sujas.

Limpar a máquina



Cuidado:

Quando lavar a máquina com um dispositivo de limpeza a alta pressão ou com jato de água.

A água infiltrada na máquina pode causar danos nas peças mecânicas ou elétricas.

- Limpe a máquina com um pano húmido.

Armazenar / Estacionar a máquina



Nota:

A máquina tem de ser desligada (interruptor principal) e a ficha retirada da tomada de alimentação.



Nota:

Armazene a máquina com o tanque aberto. Desta forma, o tanque pode secar. Ao mesmo tempo, evita-se a formação de bolor e de fungos e os odores desagradáveis.

Assistência técnica, manutenção e cuidado

A manutenção da máquina é condição obrigatória para uma operação em perfeitas condições e para uma maior vida útil.



Cuidado:

Só podem ser utilizadas peças originais da TASKI, caso contrário os direitos de garantia e de indemnização perdem validade!

Explicações dos símbolos:

◇ = A cada final do processo de limpeza,

◇◇ = todas as semanas, ◇◇◇ = todos os meses

Tarefa	◇	◇◇	◇◇◇	Página
Limpar rodo	•			231
Limpar escovas rotativas	•			232
Verificar periodicamente o comprimento das cerdas		•		
Substituir escovas rotativas			•	232
Canal de sucção Tampa da manutenção	•			227
Limpar/substituir filtro de proteção do motor		•		232
Limpar filtro de esponja			•	232
Substituir filtro de proteção da bomba		•		232
Limpar máquina com um pano húmido	•			
Limpar rodas de transporte		•		233

Intervalo de manutenção

As máquinas TASKI são máquina de elevada qualidade, com segurança comprovada de fábrica por auditores autorizados. Os componentes elétricos e mecânicos estão sujeitos após um período de utilização prolongado ao desgaste e envelhecimento.

- Para preservar a segurança da operação e a prontidão operacional deve ser executado um serviço de assistência técnica após 500 horas de trabalho ou pelo menos uma vez por ano.

Nota:



Em caso de condicionantes extraordinárias e/ou manutenção insuficiente devem ser estabelecidos intervalos mais curtos.

Serviço ao cliente

Se, devido a uma avaria, entrar em contacto connosco, deverá indicar-nos sempre a designação do modelo e o número da máquina.

Estas informações encontram-se na placa de características da sua máquina. Na última página das instruções de utilização encontrará o endereço do seu representante de assistência técnica TASKI mais próximo.

Avárias

Avaria	Causa possível	Resolução da avaria	Página
Máquina sem função	Ficha não está introduzida na tomada de alimentação	• Ligue a ficha na tomada de alimentação	227
	Interruptor principal desligado	• Ligar o interruptor principal	
	Ficha ou cabo de alimentação avariado	• Contactar o representante de assistência técnica	
	Motor não roda	• Contactar o representante de assistência técnica	
	Interruptor principal com defeito	• Contactar o representante de assistência técnica	
A escova rotativa não roda	Máquina fora da posição de trabalho	• Coloque a máquina na posição de trabalho	230
	O motor gira, mas a escova não	• Acionamento com defeito • Contactar o representante de assistência técnica	
Potência de aspiração fraca	Filtro de proteção do motor sujo	• Limpar ou substituir filtro de proteção do motor	232
	Mangueira de sucção não está corretamente inserida	• Verificar mangueira de sucção e, se necessário, inserir corretamente	

Dados técnicos

Máquina	150E				
Largura de trabalho	34				cm
Largura do rodo	36				cm
Medidas (C x L x A)	43 x 38 x 112				cm
Peso da máquina máximo em estado de prontidão operacional	12				kg
Voltagem	220-240V	120V	100-110V~	100V	AC
Potência nominal	1100				W
Frequência	50-60	60	60	50	Hz
Comprimento do cabo principal	10				m
Tanque de água limpa nominal +/- 5%	2.6				l

Valores apurados de acordo com a IEC 60335-2-72		
Nível de pressão acústica LpA	74	dB(A)
Instabilidade KpA	3	dB(A)
Valor total de vibração	<2.5	m/s ²
Instabilidade K	0,25	m/s ²
Protegido contra salpicos de água	IPX4	
Classe de proteção	II	

Acessórios

N.º de	artigo	150E
7516236	Escova rotativa média preta	x
7516237	Escova rotativa rígida vermelha	x
7516546	Conjunto Rodo	x

Transporte



Nota:

Transporte a máquina na vertical.



Nota:

Ao fazê-lo, certifique-se de que a máquina está presa com cintas e bem fixada no veículo de transporte.

Eliminação



Nota:

Depois de desmontada, a máquina e os acessórios devem ser reciclados de modo correto, em conformidade com as normas nacionais. O seu representante da assistência técnica Diversey pode ajudá-lo na tarefa.

Dimensões da máquina

Medidas em centímetros!

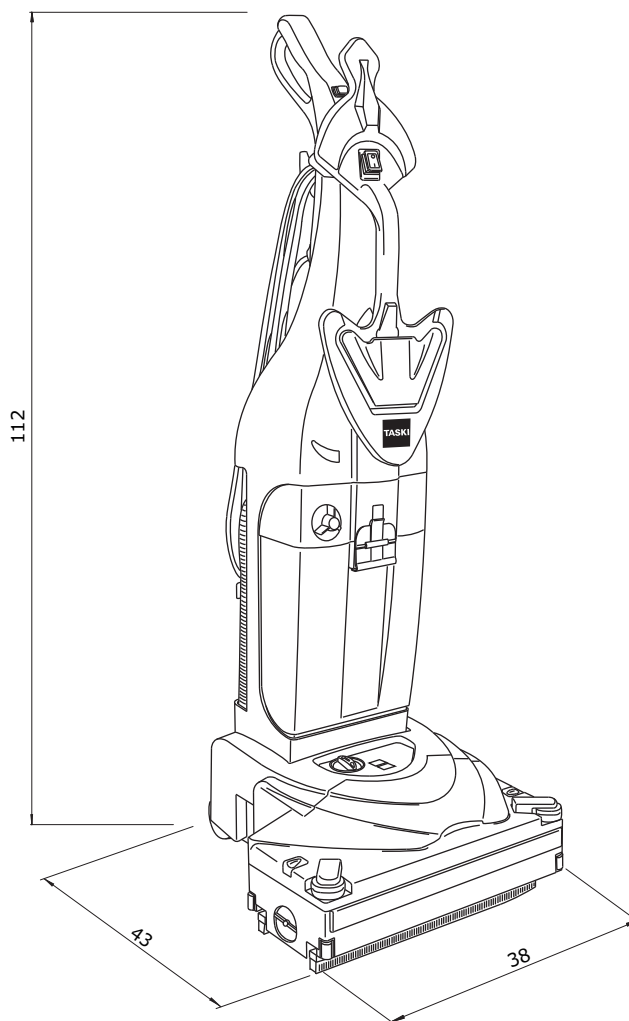

Traducere a instrucțiunilor originale de utilizare

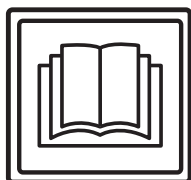

ATENȚIE!

Înainte de prima punere în funcțiune citiți cu atenție instrucțiunile de utilizare și cele de siguranță pentru mașină.

Păstrați instrucțiunile de utilizare într-un loc sigur și ușor accesibil pentru a putea fi consultate în orice moment.

Legendă:



Avertizare:

Acest simbol indică informații importante. Nerespectarea acestor indicații poate pune în pericol siguranța persoanelor și / sau poate cauza pagube materiale ample!



Atenție:

Acest simbol indică informații importante. Nerespectarea acestor indicații poate duce la defecțiuni și pagube materiale!



Indicație:

Acest simbol indică informații importante în legătură cu utilizarea eficientă a produsului. Nerespectarea acestor indicații poate duce la defecțiuni!

• Conține indicații la pașii de lucru, care trebuie urmați succesiv.

Cuprins

Scopul utilizării	236
Instrucțiuni privind siguranța	236
Produse de curățare	238
Documente extinse	238
Prezentare construcție	239
Înainte de punerea în funcțiune	240
Începerea lucrului	242
Terminarea lucrului	243
Service, întreținere și îngrijire	245
Defecțiuni	246
Informații tehnice	246
Accesorii	246
Transportul	247
Evacuarea la deșeuri	247
Dimensiunile mașinii	247

Scopul utilizării

Mașinile sunt destinate pentru utilizare în scop comercial (de exemplu în hoteluri, școli, spitale, fabrici, centre comerciale, săli de sport ș.a.). Sub stricta considerare a acestor instrucțiuni de utilizare, acestea servesc la curățarea umedă a pardoselilor rezistente. Aceste mașini sunt concepute exclusiv pentru utilizare în interior.



Atenție:

Nu este permisă utilizarea mașinii pentru lustruit, aplicat strat de ulei, ceruit, curățat covoare și aspirat praf. Curățarea umedă a pardoselilor din parchet și material stratificat cu această mașină se face pe propriul risc.



Avertizare:

Modificări ale mașinii neautorizate de Diversy vor duce la anularea valabilității marcajelor de siguranță și a certificatului de conformitate CE. Utilizarea mașinii neconformă cu destinația poate produce accidentarea personalului, deteriorarea mașinii și afectarea zonei de lucru. În astfel de cazuri se anulează orice pretenții de garanție sau de efectuare a unor eventuale lucrări în garanție.

Instrucțiuni privind siguranța

Mașinile TASKI datorită tipului de construcție și modului de fabricație, sunt în conformitate cu directivele UE esențiale referitoare la siguranță și sănătate și, de aceea, poartă marcajul CE.



Avertizare:

Această mașină poate fi utilizată doar de către persoane care sunt instruite corespunzător cu privire la utilizarea mașinii sau care și-au dovedit abilitățile cu privire la utilizarea mașinii și care sunt autorizate explicit să utilizeze mașina.



Avertizare:

Mașina nu are voie să fie utilizată de persoane cu capacități psihice, senzoriale sau mentale limitate, inclusiv de către copii, sau cu o lipsă de experiență și cunoștințe.

Copiii trebuie supravegheați pentru a fi siguri că nu se joacă cu mașina.



Avertizare:

Această mașină nu trebuie utilizată în spații unde sunt depozitate sau prelucrate substanțe explozibile și ușor inflamabile (de exemplu benzină, solvenți, combustibil pentru încălzire, praf etc.).

Componentele electrice sau mecanice pot duce la aprinderea acestor materiale.

**Avertizare:**

Nu este permisă utilizarea mașinii pentru aspirarea substanțelor otrăvitoare, care dăunează sănătății, corozive sau iritante (de exemplu pulberi periculoase etc.). Sistemul de filtrare nu reține suficient materiale de acest fel.

O posibilă afectare a sănătății utilizatorului sau a terților nu poate fi exclusă.

**Avertizare:**

Acordați atenție condițiilor locale precum terți și copii! Mai ales în apropierea zonelor cu vizibilitate limitată, de exemplu înainte de uși sau curbe, trebuie redusă viteza.

**Avertizare:**

Nu este permisă transportarea altor persoane sau obiecte cu această mașină.

**Avertizare:**

La apariția unei erori în funcționare, a unei defecțiuni precum și după o coliziune sau o răsturnare, mașina trebuie verificată de un specialist autorizat înainte de a fi pusă din nou în funcțiune. Același lucru este valabil dacă mașina a fost lăsată în aer liber, a fost scufundată în apă, respectiv a fost expusă umezelii.

**Avertizare:**

În cazul deteriorării unor părți componente relevante pentru siguranță, precum capacul periiilor, cablul electric sau capace care permit accesul la piesele sub tensiune, funcționarea mașinii va fi imediat întreruptă!

**Avertizare:**

Mașina nu poate fi oprită, parcată sau depozitată pe suprafețe înclinate.

**Avertizare:**

Mașina trebuie oprită și cablul de alimentare trebuie deconectat de la priză în cazul oricărui lucrări efectuate la mașină.

**Avertizare:**

Nu este permisă utilizarea mașinii în spații cu câmpuri electromagnetice puternice (electrosmog).

**Atenție:**

Mașina trebuie ferită de o utilizare neautorizată. De aceea depozitați mașina într-o încăpere încuiată, înainte de a vă îndepărta de ea.

**Atenție:**

Este permisă depozitarea și utilizarea mașinii numai într-un spațiu uscat, fără praf, la temperaturi între +10 și +35 de grade.

**Atenție:**

Este permisă efectuarea de lucrări de reparație la părțile mecanice sau electrice ale mașinii numai de către tehnicieni autorizați, care cunosc toate prevederile de siguranță relevante.

**Atenție:**

Se pot folosi numai scule (perii, discuri sau similare) specificate în aceste instrucțiuni de utilizare la capitolul accesorii, sau scule care au fost recomandate de către consilierul TASKI. Alte scule pot afecta siguranța și funcțiile mașinii.

**Atenție:**

Prevederile naționale privind protecția persoanelor și evitarea accidentelor precum și indicațiile producătorilor pentru utilizarea detergenților trebuie respectate în mod consecvent.

**Atenție:**

Este interzisă conectarea sau deconectarea de la priză a cablului de alimentare cu mâinile umede!

**Atenție:**

Verificați dacă tensiunea de alimentare indicată pe plăcuța cu date tehnice a echipamentului este aceeași cu cea de la priza de alimentare!

**Atenție:**

Evitați deteriorarea cablului de alimentare cu scule rotative (perii, discuri sau similare) prin strivire, tragere, căldură, ulei sau margini ascuțite!

**Atenție:**

Deconectați imediat agregatul de aspirație, dacă din mașină iese spumă sau lichid!

**Atenție:**

Mașinile și aparatele TASKI sunt construite în așa fel încât, conform stadiului actual al științei, poate fi exclusă o punere în pericol a sănătății prin emisiile de zgomot sau prin vibrațiile generate. A se vedea informații tehnice de la pagina 246.

Produse de curățare



Indicație:

Mașinile TASKI sunt construite în așa fel încât să obțină rezultate optime de curățare cu produsele de curățare TASKI.

Alte produse de curățare pot duce la defecțiuni în funcționare, la defectarea mașinii sau la afectarea mediului de lucru.

Din această cauză, recomandăm exclusiv utilizarea produselor de curățare TASKI.

Defecțiunile, care apar din cauza produselor de curățare inadecvate, nu sunt acoperite de garanție.

Pentru informații suplimentare vă rugăm să vă adresați partenerilor service TASKI.

Documente extinse



Indicație:

Schema electrică pentru această mașină o găsiți în lista cu piese de schimb.

Contactați serviciul clienți pentru informații suplimentare.

Prezentare construcție

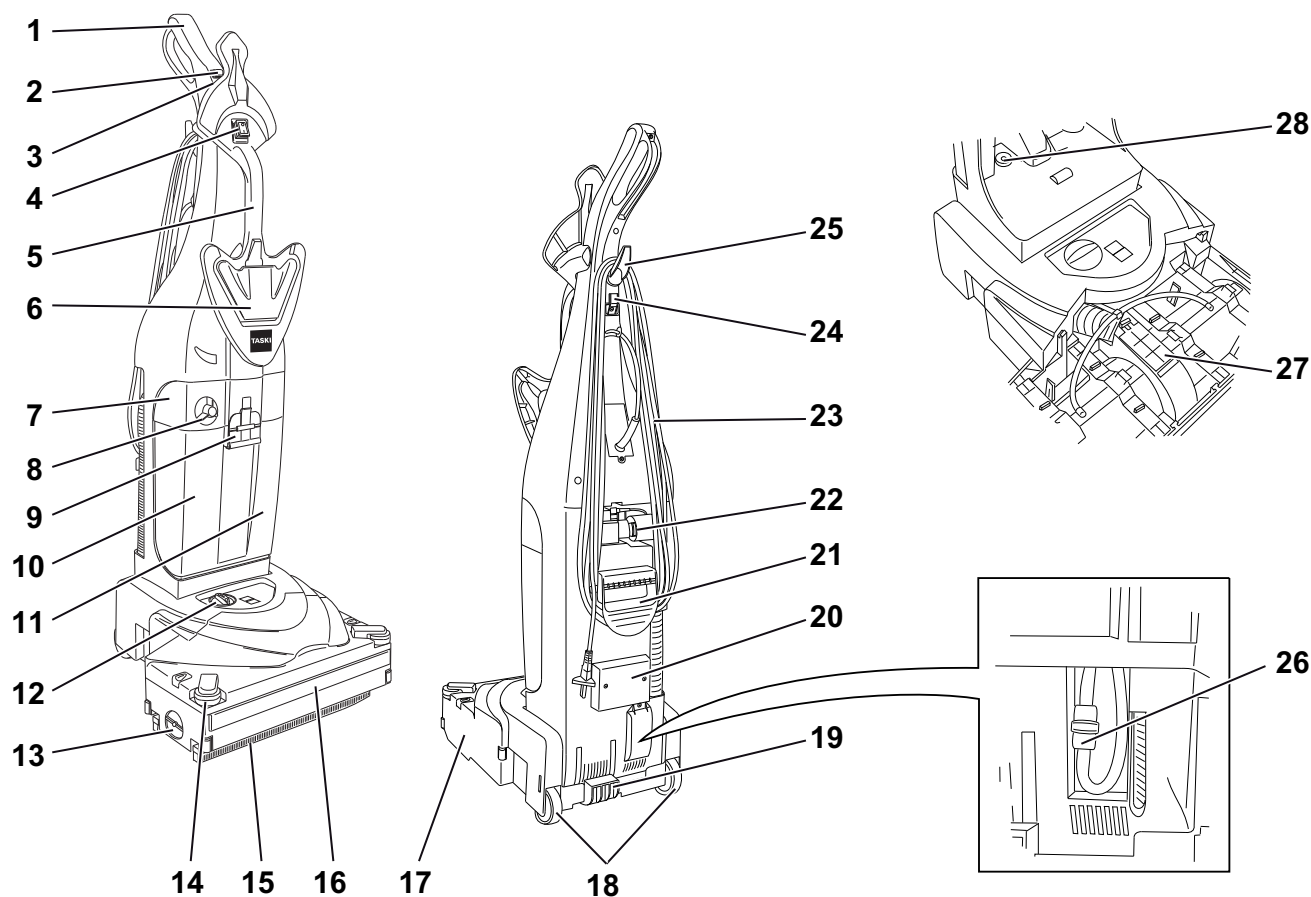

- 1 Mâner
- 2 Întrerupător soluție de curățare (PORNIT / OPRIT) (luminos)
- 3 Întrerupător agregat de aspirație (PORNIT / OPRIT)
- 4 Întrerupător principal PORNIT / OPRIT
- 5 Mâner de transport față
- 6 Deblocare rezervor
- 7 Carcasă filtru
- 8 Capac de dozare
- 9 Închizător rezervor
- 10 Rezervor apă proaspătă
- 11 Rezervor apă murdară
- 12 Reglaj apăsare perie
- 13 Deblocare capac suport perie
- 14 Tampon lateral de protecție
- 15 Duză de aspirație
- 16 Tampon frontal de protecție
- 17 Corp duze
- 18 Roți pentru transport
- 19 Pedală
- 20 Furtun de aspirație
- 21 Mâner de transport spate
- 22 Racord furtun
- 23 Cablu de rețea
- 24 Cârlig pentru cablu
- 25 Cârlig superior de înfășurare
- 26 Filtru de protecție pompă
- 27 Capac de întreținere pentru canalul de aspirație
- 28 Filtru cu burete

Înainte de punerea în funcțiune

Conectarea electrică a mașinii



Indicație:

Înainte de a pune în funcțiune mașina, trebuie să conectați electric cele două părți ale mașinii și să înșurubați mânerul pe corpul mașinii. Folosiți în acest scop instrucțiunile de montaj de la pagina 263 a acestor instrucțiuni de utilizare.

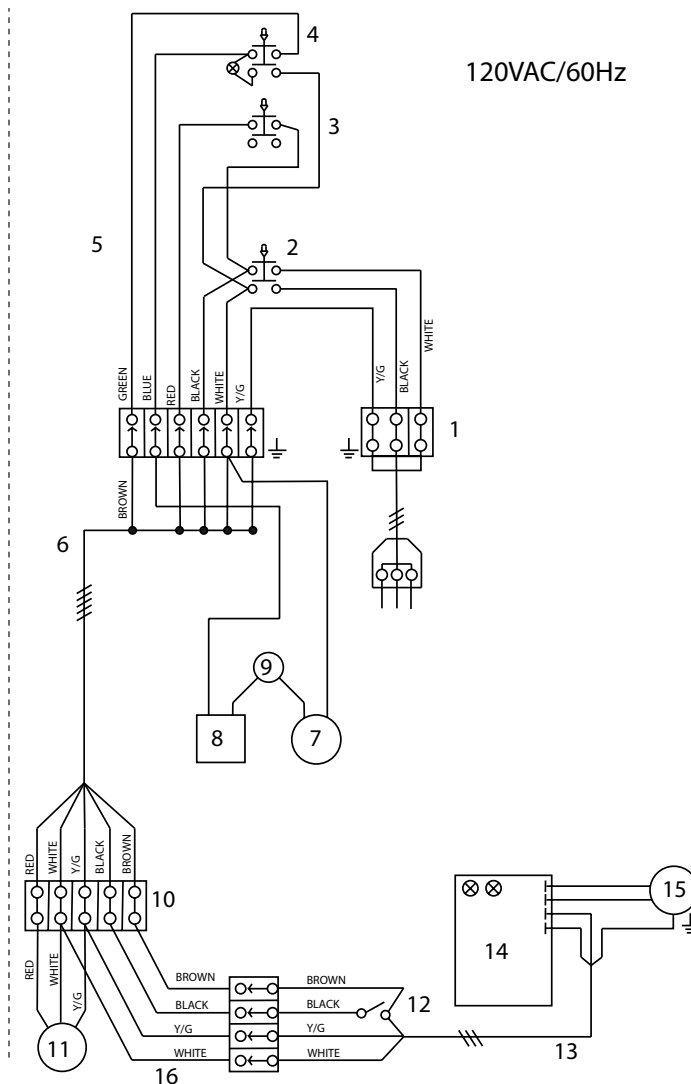
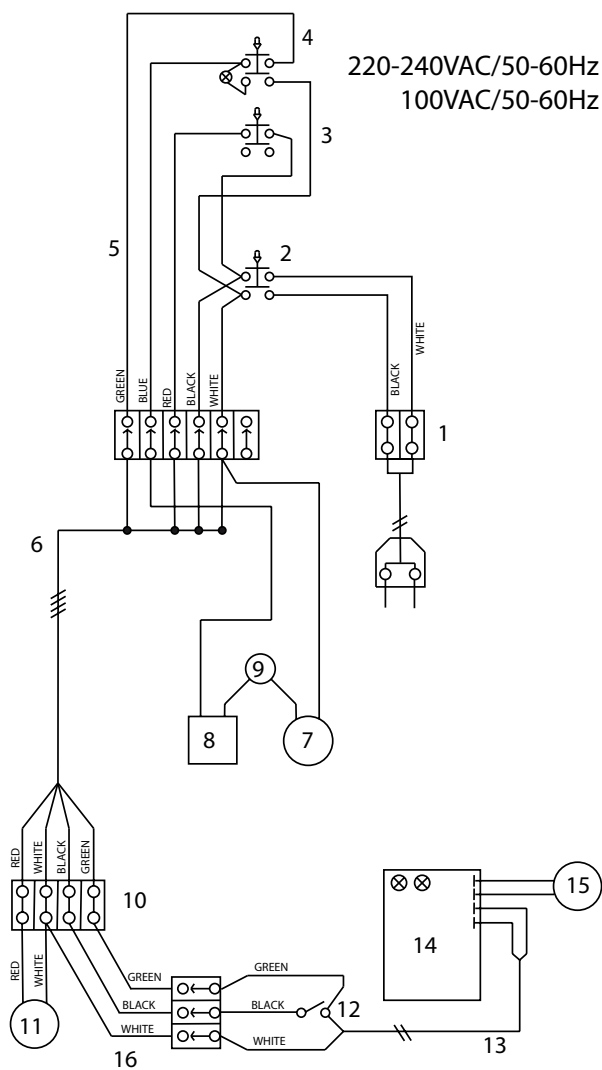

- 1 Distribuitor
- 2 Întrerupător principal
- 3 Întrerupător de aspirație
- 4 Întrerupător pompă
- 5 Fascicul de cabluri placă de comandă
- 6 Fascicul de cabluri parte superioară carcasă
- 7 Senzor de presiune pentru pompă
- 8 Ventil pompă sau electrovalvă
- 9 Protecție la supraîncălzire pompă
- 10 Distribuitor
- 11 Bypass motor aspirație
- 12 Microîntrerupător
- 13 Fascicul principal de cabluri
- 14 Placă
- 15 Motor perie
- 16 Fascicul de cabluri aspirator

Umplerea rezervorului de apă curată



Atenție:

Temperatura maximă permisă a apei este de 60 °C.

Diversey recomandă utilizarea de apă rece deoarece, în contact cu pardoseala, apa caldă ia imediat temperatura pardoselei și, din acest motiv, nu aduce avantaje.

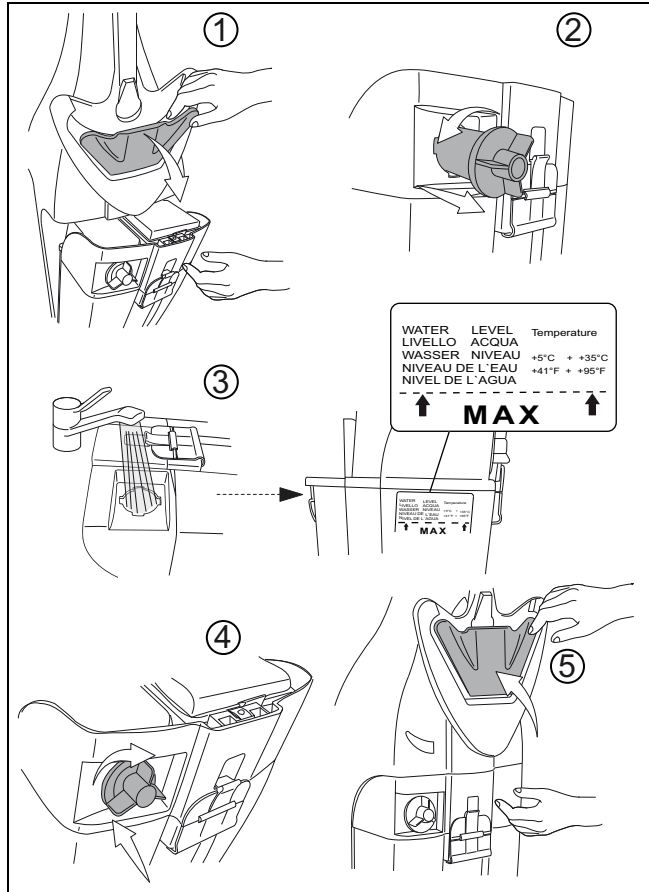

Atenție:

Nu folosiți produse spumante. Aveți în vedere eticheta de pe partea frontală a rezervorului.

Exemple de dozare:

Indicații pe ambalajul produsului	Capacitate rezervor	Cantitate de produse pentru umplerea unui rezervor
1%	MAX	1 x MAX

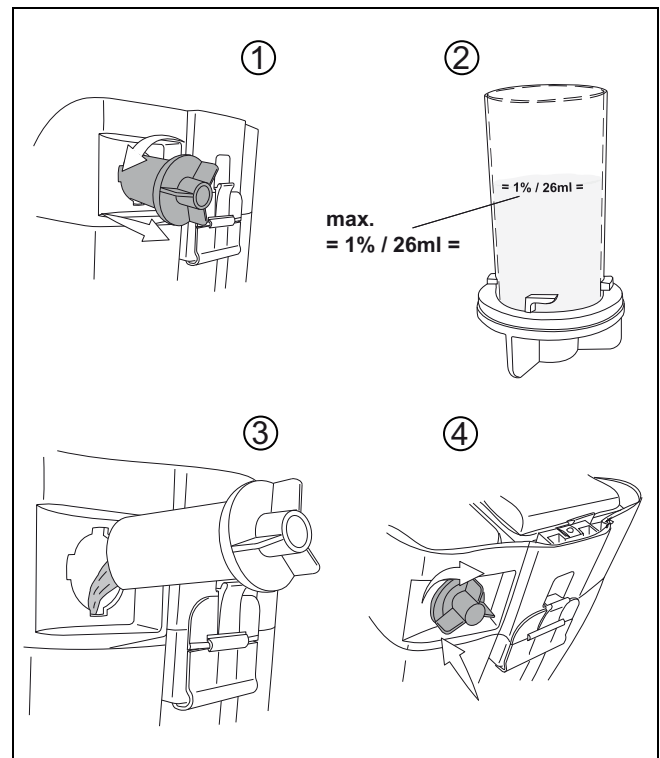

Indicație:

Marcajul pentru nivelul apei se găsește pe partea laterală a rezervorului de apă proaspătă.

Dozare



Atenție:

Pentru manevrarea produselor chimice se vor purta mănuși, ochelari de protecție și echipament de lucru (de protecție) corespunzător!



Indicație:

Utilizați numai produse chimice recomandate de Diversey și aveți în vedere neapărat informațiile despre produse.



Avertizare:

Utilizarea de produse inadecvate (cum ar fi produse care conțin clor, acizi sau solvenți) poate periclita sănătatea sau poate cauza deteriorări importante ale mașinii.

Precurățare



Atenție:

Îndepărtați orice fel de obiecte (lemn, părți metalice etc.) de pe suprafața de curățare. *Obiectele pot fi aruncate afară de scula rotativă și pot cauza vătămări ale personalului și daune materiale.*

Începerea lucrului



Atenție:

Când se lucrează cu această mașină, se va purta întotdeauna încălțăminte antide-rapantă și îmbrăcăminte de lucru adecvată!



Atenție:

Acomodați-vă cu mașina pornind-o mai întâi de probă pe o suprafață liberă!

Începerea curățării

- Introduceți ștecherul în priza de alimentare de la rețea.

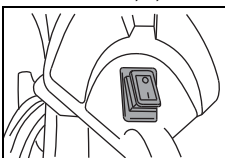

- Porniți mașina (întrerupător principal).
Lampa din întrerupător se aprinde.

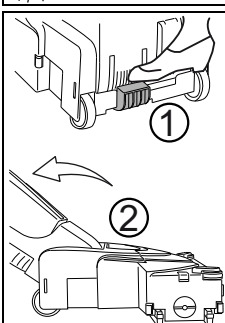

- Țineți bine mașina de mâner și, prin apăsarea pedalei roșii (1), aduceți-o în poziția de lucru (2).
Peria electrică se cuplează.

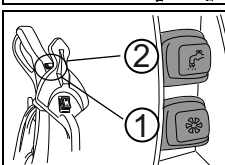

- Apăsați întrerupătorul de aspirație (1) pentru a porni agregatul de aspirație. (nu există lampă)
- Apăsați întrerupătorul pompei de apă (2) pentru a porni pompa de apă.
Lampa din întrerupător se aprinde.

Reglarea forței de apăsare a periei



Atenție:

Dacă indicatorul de control roșu pentru forța de apăsare a periei este aprins, corectați înălțimea periei așa cum se arată mai jos.

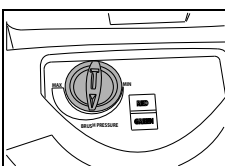

- Prin rotirea butonului se reglează înălțimea periei (forța de apăsare a periei), până când se aprinde indicatorul verde.

Metode de curățare

Metoda de lucru directă:

Frecare și aspirație într-o singură singură trecere.

Metoda de lucru indirectă:

Administrare soluție de curățare, frecare și aspirație în mai multe operații de lucru.



Indicație:

Informații detaliate cu privire la metoda de lucru directă și indirectă găsiți în descrierea de metodă aferentă.

Pentru informații mai exacte, vă rugăm să contactați consilierul dumneavoastră de service TASKI.

Reumplerea cu soluție de curățat



Atenție:

Dacă se lucrează fără soluție de curățat, acest lucru poate provoca deteriorări ale covorului de pardoseală.



Indicație:

Un zgomot huruit atrage atenția asupra faptului că rezervorul de apă curată este gol.



Atenție:

Pompa nu trebuie să meargă în gol mai mult timp.

- Mașina trebuie să fie oprită.
- Deschideți capacul rezervorului.
- Umpleți cu apă rezervorul de apă curată, a se vedea pagina 241.
- Adăugați produsul de curățat cu paharul de dozare.
- Închideți capacul rezervorului.

Indicator LED	Indicație stare
Indicator verde	Înălțimea periei (forța de apăsare a periei) este reglată corect
Indicator roșu	Înălțimea periei (forța de apăsare a periei) trebuie corectată. Se rotește butonul de reglaj spre dreapta pentru creșterea forței de apăsare, respectiv spre stânga pentru reducerea acestei forțe.

Terminarea lucrului

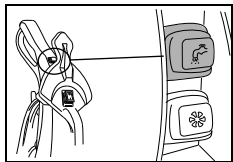

- Apăsați întrerupătorul pentru soluția de curățare.

Alimentarea cu soluție de curățat se oprește.

- Lăsați să funcționeze în continuare agregatul de aspirație pentru ca restul de apă murdară să fie aspirat în furtun.

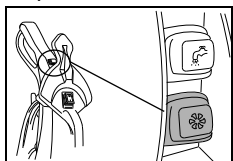

- Apăsați întrerupătorul agregatului de aspirație.

Motorul de aspirație se oprește.

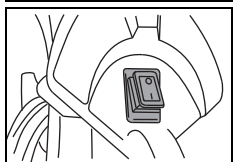

- Oprii mașina (întrerupătorul principal) și scoateți ștecherul din priză.

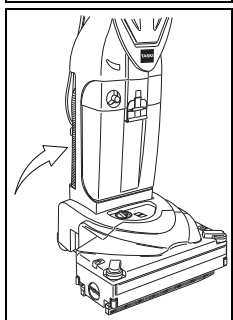

- Blocați mașina în poziție verticală.

- Înfășurați cablul de rețea în jurul cârligelor de cablu.



Atenție:

La următorii pași pentru golire și curățare, mașina trebuie să fie întotdeauna oprită (întrerupător principal) și ștecherul trebuie să fie scos din priză.

Îndepărtarea și curățarea duzei de aspirație

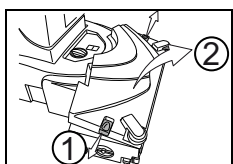

- Deschideți capacul carcasei periei eliberând blocarea laterală.

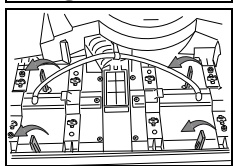

- Rotiți spre stânga cele patru cleme galbene pentru a debloca duzele de aspirație.

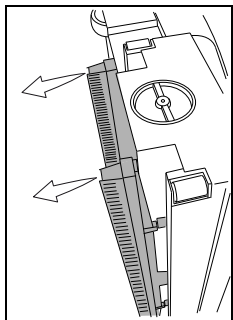

- Aduceți mașina în poziție laterală pentru a scoate duzele de aspirație.

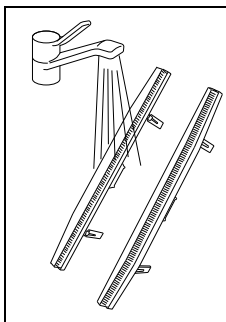

- Duzele de aspirație se spală în apă curgătoare.

Indicație:



Înainte de montare, verificați starea manșetelor de aspirație.

Firele de perie prea scurte sau manșetele de aspirație deteriorate influențează rezultatul curățării!

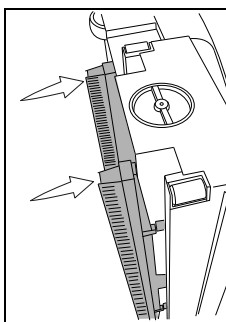

- Puneți la loc duzele de aspirație în corpul duzelor.

Aveți în vedere că duza din față și cea din spate sunt diferite. Poziția de fixare este pe partea superioară a duzei. (FRONT + REAR)

Golirea și curățarea rezervorului de apă murdară și a rezervorului de apă curată



Indicație:

Aruncarea apei murdare sau a soluției de curățat trebuie efectuată în conformitate cu prevederile naționale.



Indicație:

Rețineți că la golirea rezervorului de ape uzate, se aplică prevederile producătorului de detergent referitor la echipamentul individual de protecție.

Golirea rezervorului de apă murdară și de apă proaspătă

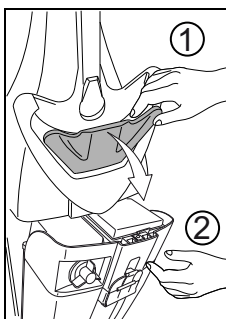

- Scoateți rezervorul din mașină trăgând de piesa (1) de deblocare a rezervorului.
- Țineți rezervorul (2) cu cealaltă mână pentru ca acesta să nu cadă din suport.
- Trageți rezervorul afară de pe suport.

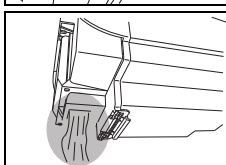

- Goliți apa murdară din rezervor prin orificiul prevăzut în acest scop pe partea din spate a rezervorului.

Curățarea rezervorului de apă murdară și de apă proaspătă

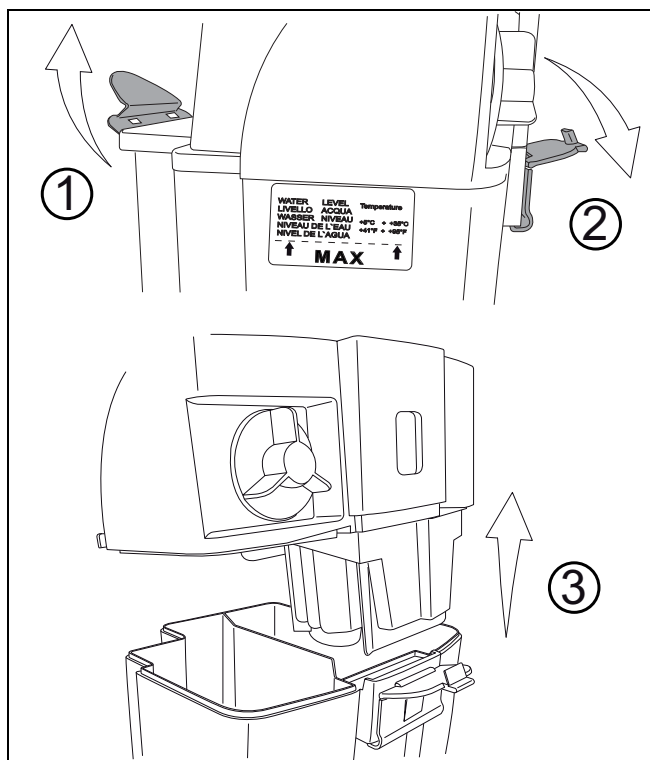

- Spălați temeinic cu apă curată rezervorul de apă murdară și pe cel de apă proaspătă.

Curățarea filtrului de protecție motor

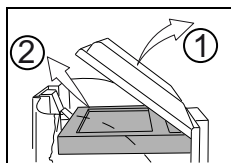

- Scoateți filtrul de protecție motor din locul său transparent de deasupra carcasei filtrului.

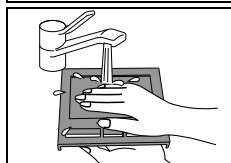

- Spălați filtrul de protecție motor în apă curgătoare.
- Stoarceți filtrul de protecție motor după spălare.



Atenție:

Nu montați filtrul de protecție motor până când acest filtru nu este uscat complet.

Curățarea carcasei filtrului și a plutitorului

- Scoateți filtrul de protecție motor din locul său înainte de a spăla carcasa filtrului.

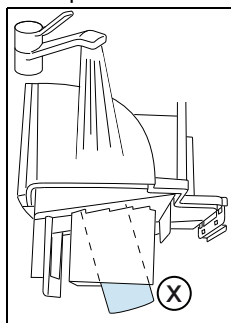

- Carcasa filtrului și plutitorul (X), care se găsește la partea inferioară a carcasei respective, se spală în apă curgătoare.

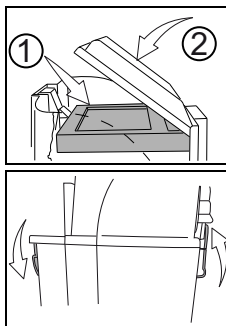

- Montați la loc filtrul de protecție motor uscat.

- Așezați carcasa filtrului pe rezervor și blocați-o.

Curățarea/înlocuirea filtrului cu burete și a filtrului de protecție pompă

Curățarea/înlocuirea filtrului cu burete

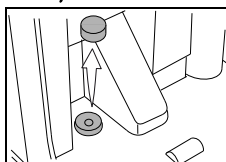

- Scoateți filtrul cu burete de culoare albastru deschis cu ajutorul unui clește.

Indicație:



Spălați lunar filtrul cu burete.

Dacă este necesar, înlocuiți filtrul cu burete.

Înlocuirea filtrului de protecție pompă

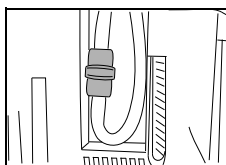

- Filtrul de protecție pompă trebuie înlocuit o dată pe an.

Curățarea/înlocuirea valțului periei

Înlocuirea valțului periei



Atenție:

Pericol de rănire din cauza obiectelor ascuțite.

Purtați mănuși de protecție!

Indicație:



După fiecare utilizare, verificați uzura valțului periei.

Firele de perie prea scurte sau valțul de perie deteriorat pot deteriora acoperirea pardoselii și pot influența rezultatul curățării!

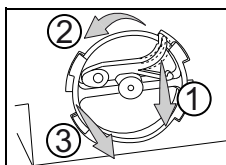

- Aduceți mașina în poziție laterală, astfel încât suportul lateral al periei să fie orientat în sus.
- Apăsăți siguranța de rotație (1) și roțiți suportul (2) al periei în sens antiorar, după care trageți-l afară din carcasa (3) pentru a-l scoate.

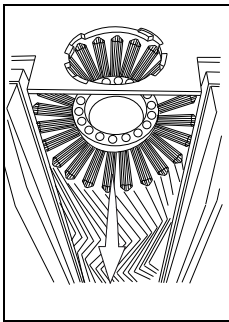

- Scoateți afară valțul periei.
- Curățați valțul periei în apă curgătoare.

Curățarea carcasei periei

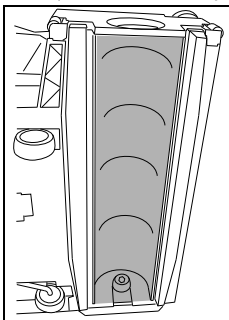

- Curățați carcasa periei cu o lavetă umedă.

Montarea valțului periei

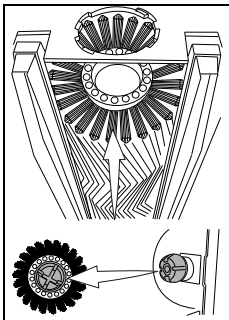

- Introduceți la loc valțul periei.
Pentru a monta la loc valțul periei, trebuie să așezați piesa de antrenare albă a valțului pe piesa de antrenare albă a corpului duzelor. Aripioarele de pe piesa de antrenare a valțului periei trebuie să intre în degajările corecte de pe piesa de antrenare a corpului duzelor.

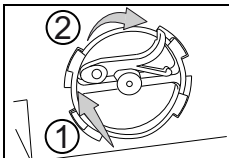

- Puneți la loc suportul periei și rotiți-l în sens orar până când siguranța de rotație înclichetază.

Curățarea roților de transport

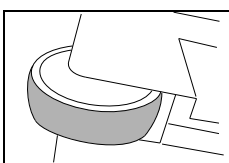

- Înainte și după fiecare utilizare a mașinii, curățați cu o lavetă umedă suprafața de rulare a roților de transport.
La transportul pe asfalt, roțile de transport se pot murdări.

Curățarea mașinii



Atenție:

Nu curățați niciodată mașina cu un aparat de curățare la înaltă presiune sau cu jet de apă.

Apa care pătrunde în mașină poate provoca deteriorări importante la componentele mecanice sau electrice.

- Ștergeți mașina cu o lavetă umedă.

Depozitarea / parcare mașinii (când nu se află în funcțiune)



Indicație:

Mașina trebuie să fie oprită (întrerupător principal) și ștecherul scos din priză.



Indicație:

Depozitați mașina cu rezervorul deschis. În acest fel, rezervorul poate să se usuce. Se poate astfel împiedica formarea mușgaiului și a mirosurilor neplăcute.

Service, întreținere și îngrijire

Întreținerea mașinii este o condiție pentru o funcționare impecabilă și o perioadă de exploatare îndelungată.



Atenție:

Nu mai piese de schimb originale, marca TASKI se pot folosi, altfel echipamentul își pierde garanția!

Legendă:

- ◇ = după terminarea fiecărei curățări,
- ◇◇ = în fiecare săptămână, ◇◇◇ = în fiecare lună

Activitate	◇	◇◇	◇◇◇	Pagina
Curățare duză de aspirație	•			243
Curățare valț perie	•			244
Verificare periodică a lungimii firelor de perie		•		
Înlocuire valț perie			•	244
Capac de întreținere canal aspirație	•			239
Curățare/înlocuire filtru de protecție motor		•		244
Curățare filtru cu burete			•	244
Înlocuire filtru de protecție pompă		•		244
Curățare mașină cu lavetă umedă	•			
Curățare roți de transport		•		245

Intervale de întreținere

Mașinile TASKI sunt mașini de foarte bună calitate, care au fost verificate în privința siguranței atât în cadrul fabricii cât și de către inspectorii autorizați. După o perioadă mai lungă de utilizare, piesele electrice și mecanice sunt supuse uzurii și îmbătrânirii.

- Pentru a asigura fiabilitatea și disponibilitatea mașinii, o operație de service trebuie efectuată după 500 ore de funcționare sau cel puțin o dată pe an.



Indicație:

În condiții de funcționare extreme și/sau în cazul în care întreținerea este insuficientă, sunt necesare perioade de întreținere mai scurte.

Serviciul clienți

Dacă ne contactați în legătură cu o defecțiune în funcționare sau cu o comandă, comunicați-ne întotdeauna denumirea de tip și numărul mașinii.

Aceste informații le găsiți pe plăcuța de identificare a mașinii dumneavoastră. Pe ultima pagină a acestor instrucțiuni de utilizare găsiți adresa celui mai apropiat partener de service TASKI.

Defecțiuni

Defecțiune	Cauze posibile	Remedierea defecțiunii	Pagina
Mașina nu funcționează	Ștecherul nu este introdus în priză	• Introduceți ștecherul în priză	239
	Întreținător principal decuplat	• Se cuplează întreținătorul principal	
	Ștecher sau cablu de rețea defect	• Se contactează partenerul de service	
	Motorul nu se rotește	• Se contactează partenerul de service	
	Întreținător principal defect	• Se contactează partenerul de service	
Valțul periei nu se rotește	Mașina nu se află în poziția de lucru	• Puneți mașina în poziția de lucru	242
	Motorul se rotește, dar peria nu	• Sistem de acționare defect • Se contactează partenerul de service	
Mașina nu aspiră bine	Filtrul de protecție motor este murdar	• Se curăță sau se înlocuiește filtrul de protecție motor	244
	Furtunul de aspirație nu este montat corect	• Se controlează furtunul de aspirație și, dacă este necesar, se cuplează corect	

Informații tehnice

Mașina	150E				
Lățime de lucru	34				cm
Lățime duză de aspirație	36				cm
Dimensiuni (L x l x H)	43 x 38 x 112				cm
Greutate mașină pregătită de lucru, maximum	12				kg
Tensiune nominală	220-240 V	120 V	100-110 V	100 V	c.a.
Putere nominală	1100				W
Frecvență	50-60	60	60	50	Hz
Lungime cablu de rețea	10				m
Rezervor de apă curată nominal +/- 5%	2,6				litri

Valori determinate conform IEC 60335-2-72		
Nivel de presiune sonoră LpA	74	dB(A)
Incertitudine KpA	3	dB(A)
Valoare totală vibrații	<2.5	m/s ²
Incertitudine K	0.25	m/s ²
Protecție contra stropirii cu apă	IPX4	
Clasă de protecție	II	

Accesorii

Nr.	Articol	150E
7516236	Valț perie mediu, negru	x
7516237	Valț perie dur roșu	x
7516546	Set duze de aspirație	x

Transportul



Indicație:

Transportați mașina în poziție verticală.



Indicație:

Aveți grijă ca mașina să fie legată strâns și să fie bine asigurată pe mijlocul de transport.

Evacuarea la deșeuri



Indicație:

După terminarea duratei sale de viață, mașina și accesoriile vor fi evacuate la deșeuri în mod corespunzător, conform prevederilor naționale. Partenerul dumneavoastră de service Diversey vă poate ajuta.

Dimensiunile mașinii

Cotele sunt în centimetri!

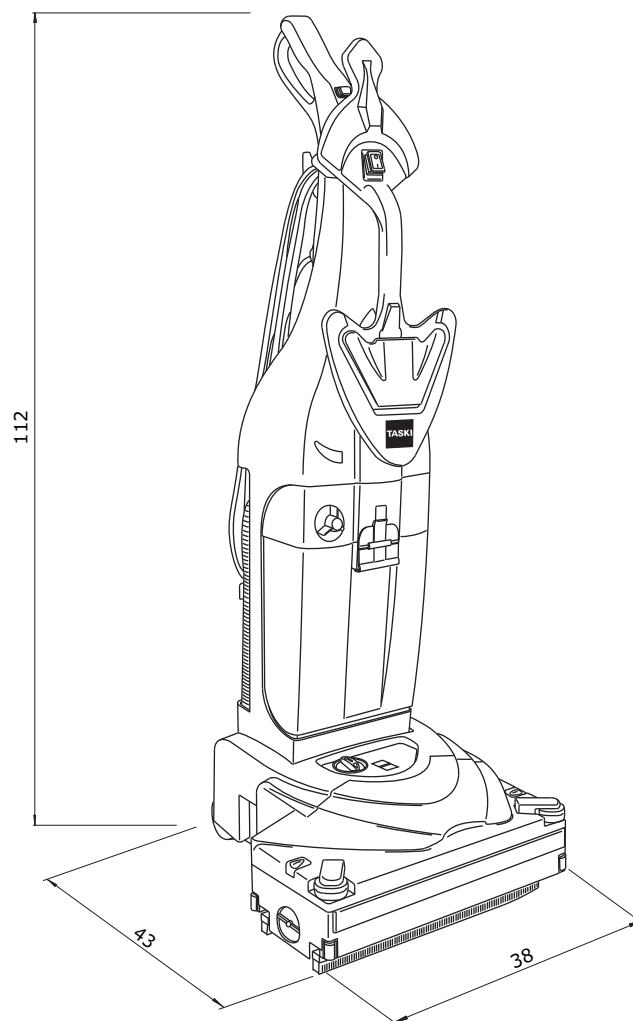

Preklad originálneho návodu na používanie



OPATRNE!

Pred prvým použitím si bezpodmienečne prečítajte bezpečnostné pokyny.

Návod na používanie si odložte, aby bol vždy kedykoľvek k dispozícii.

Vysvetlenie symbolov



Nebezpečenstvo:

Tento symbol upozorňuje na dôležité informácie. Označuje dôležité pokyny, ktorých nedodržanie môže spôsobiť ohrozenie osôb a/alebo rozsiahle vecné škody!



Upozornenie:

Tento symbol upozorňuje na dôležité informácie. Nedodržanie týchto pokynov môže viesť k poruchám a vecným škodám!



Poznámka:

Tento symbol upozorňuje na dôležité informácie v súvislosti s efektívnym využitím výrobku. Nedodržanie týchto pokynov môže viesť k poruchám!

• Obsahuje pokyny k pracovným krokom, ktoré musíte vykonať za sebou.

Obsah

Určené použitie stroja	248
Bezpečnostné pokyny	248
Čistiace prostriedky	249
Rozšírená dokumentácia	249
Prehľad konštrukcie stroja	250
Pred používaním	251
Začatie práce	253
Ukončenie obsluhy	254
Servis, údržba a ošetrovanie	256
Poruchy	257
Technické parametre	257
Príslušenstvo	257
Preprava	258
Likvidácia	258
Rozmery stroja	258

Určené použitie stroja

Stroje sú určené na priemyselné využitie (napr. v hoteloch, školách, nemocniciach, továrňach, nákupných centrách, športových halách a pod.). Pri prísnom dodržiavaní tohto návodu na používanie slúžia na mokré čistenie tvrdých podlahových krytín. Tieto stroje sú koncipované výlučne pre používanie v interiéroch.



Upozornenie:

Stroj sa nesmie používať na leštenie, olejovanie, nanášanie vosku, čistenie kobercov a vysávanie prachu. Čistenie parkiet a laminátových podláh namokro s týmto strojom sa vykonáva na vlastné riziko.



Nebezpečenstvo:

Zmeny stroja, neschválené spoločnosťou Diversey, môžu viesť k zániku platnosti bezpečnostnej značky a zhody CE. Používanie stroja v rozpore s určeným účelom môže viesť k zraneniam osôb, poškodeniu stroja a pracovného prostredia. V takýchto prípadoch spravidla zanikajú akékoľvek nároky, vyplývajúce zo záruky.

Bezpečnostné pokyny

Stroje TASKI svojou koncepciou a konštrukciou zodpovedajú príslušným základným bezpečnostným a zdravotným požiadavkám smerníc ES, a preto sú označené symbolom CE.



Nebezpečenstvo:

Stroj môžu používať iba osoby, ktoré sú primerane poučené o jeho používaní, alebo preukázali svoje schopnosti na jeho obsluhu, a sú výslovne poverené jeho používaním.



Nebezpečenstvo:

Stroj nesmú používať osoby (vrátane detí) so zníženými fyzickými, zmyslovými alebo duševnými schopnosťami, alebo s nedostatkom skúseností a znalostí.

Deti musia byť pod dozorom, aby sa so strojom nehrali.



Nebezpečenstvo:

Stroj sa nesmie používať v priestoroch, v ktorých sa skladujú alebo spracúvajú potenciálne výbušné a ľahko zápalné látky (napr. benzín, rozpúšťadlá, vykurovací olej, prach, atď.).

Elektrické alebo mechanické komponenty by mohli spôsobiť vznietenie týchto látok.



Nebezpečenstvo:

Stroj sa nesmie používať na nasávanie jedovatých, zdraviu škodlivých, žieravých alebo dráždivých látok (napr. nebezpečného prachu, atď.). Filtračný systém látky tohto druhu dostatočne neodfiltruje.

Nie je možné vylúčiť poškodenie zdravia používateľa a ďalších osôb.



Nebezpečenstvo:

Pri práci dbajte na miestne podmienky, a dávajte pozor na ďalšie osoby a najmä deti! V blízkosti neprehľadných miest, ako napr. pred dverami alebo zákrutami, spomaľte rýchlosť.



Nebezpečenstvo:

Na tomto stroji sa nesmú prepravovať žiadne ďalšie osoby ani predmety.

**Nebezpečenstvo:**

Pri výskyte chyby funkcie alebo poruchy, ako aj po zrážke alebo prevrhnutí, musí stroj pred jeho opätovným uvedením do prevádzky skontrolovať kvalifikovaný odborník. To isté platí, ak bol stroj ponechaný vonku, ponorený do vody, resp. vystavený vlhkosti.

**Nebezpečenstvo:**

Pri poškodení dielov dôležitých z hľadiska bezpečnosti, ako sú kryt kief, sieťová šnúra alebo kryty umožňujúce prístup k častiam pod prúdom, sa používanie stroja musí ihneď prerušiť!

**Nebezpečenstvo:**

Stroj sa nesmie odstaviť, zaparkovať alebo odkladať na šikmých plochách.

**Nebezpečenstvo:**

Pri akýchkoľvek prácach na stroji sa stroj musí vypnúť.

**Nebezpečenstvo:**

Stroj sa nesmie používať v priestoroch s elektromagnetickým poľom (elektrosmog).

**Upozornenie:**

Stroj chráňte pred neoprávneným používaním. Pred vzdialením sa od stroja stroj uschovajte v uzamknutom priestore.

**Upozornenie:**

Stroj sa smie používať a skladovať len v suchom, bezprašnom prostredí pri teplotách od +10 °C do +35 °C.

**Upozornenie:**

Opravy mechanických alebo elektrických častí stroja smú vykonávať len autorizovaní odborníci, oboznámení so všetkými príslušnými bezpečnostnými predpismi.

**Upozornenie:**

Smú sa používať výlučne nástroje (kefy, kotúče alebo podobné nástroje), ktoré sú uvedené medzi príslušenstvom v tomto návode na používanie, alebo ktoré odporučil poradca spoločnosti TASKI. Iné nástroje môžu ovplyvniť bezpečnosť a funkcie stroja.

**Upozornenie:**

Národné predpisy o ochrane osôb a o prevencii úrazov pri práci, ako aj údaje výrobcu o používaní čistiacich prostriedkov, sa musia dodržiavať.

**Upozornenie:**

Zasúvať a vytáhať zástrčku sieťovej šnúry mokrými rukami je zakázané!

**Upozornenie:**

Skontrolujte, či menovité napätie, uvedené na typovom štítku, zodpovedá napätiu vo vašej sieti!

**Upozornenie:**

Dbajte na to, aby sieťovú šnúru nepoškodili rotujúce nástroje (kefy, kotúče alebo podobné nástroje), pricviknutie, prudké trhnutie alebo vysoké teploty, oleje a ostré hrany!

**Upozornenie:**

Pri úniku peny alebo kvapaliny zo stroja ihneď vypnite odsávaciu jednotku!

**Upozornenie:**

Stroje a zariadenia TASKI sú konštruované tak, aby podľa súčasného stavu vývoja bolo možné vylúčiť ohrozenie zdravia emisiami hluku alebo vibráciami. Pozri technické parametre na strane 257.

Čistiace prostriedky**Poznámka:**

Stroje TASKI sú konštruované tak, aby spolu s čistiacimi prostriedkami TASKI dosahovali optimálne výsledky čistenia. Iné čistiace prostriedky môžu viesť k poruchám prevádzky a poškodeniu stroja alebo pracovného prostredia. Preto odporúčame používať výlučne čistiace prostriedky značky TASKI. Na poruchy, spôsobené používaním nevhodných čistiacich prostriedkov, sa záruka nevzťahuje.

Pre ďalšie informácie sa, prosím, obráťte na vášho servisného partnera TASKI.

Rozšírená dokumentácia**Poznámka:**

Schému elektrického zapojenia tohto stroja nájdete v zozname náhradných dielov. Pre ďalšie informácie sa obráťte na zákaznícky servis.

Prehľad konštrukcie stroja

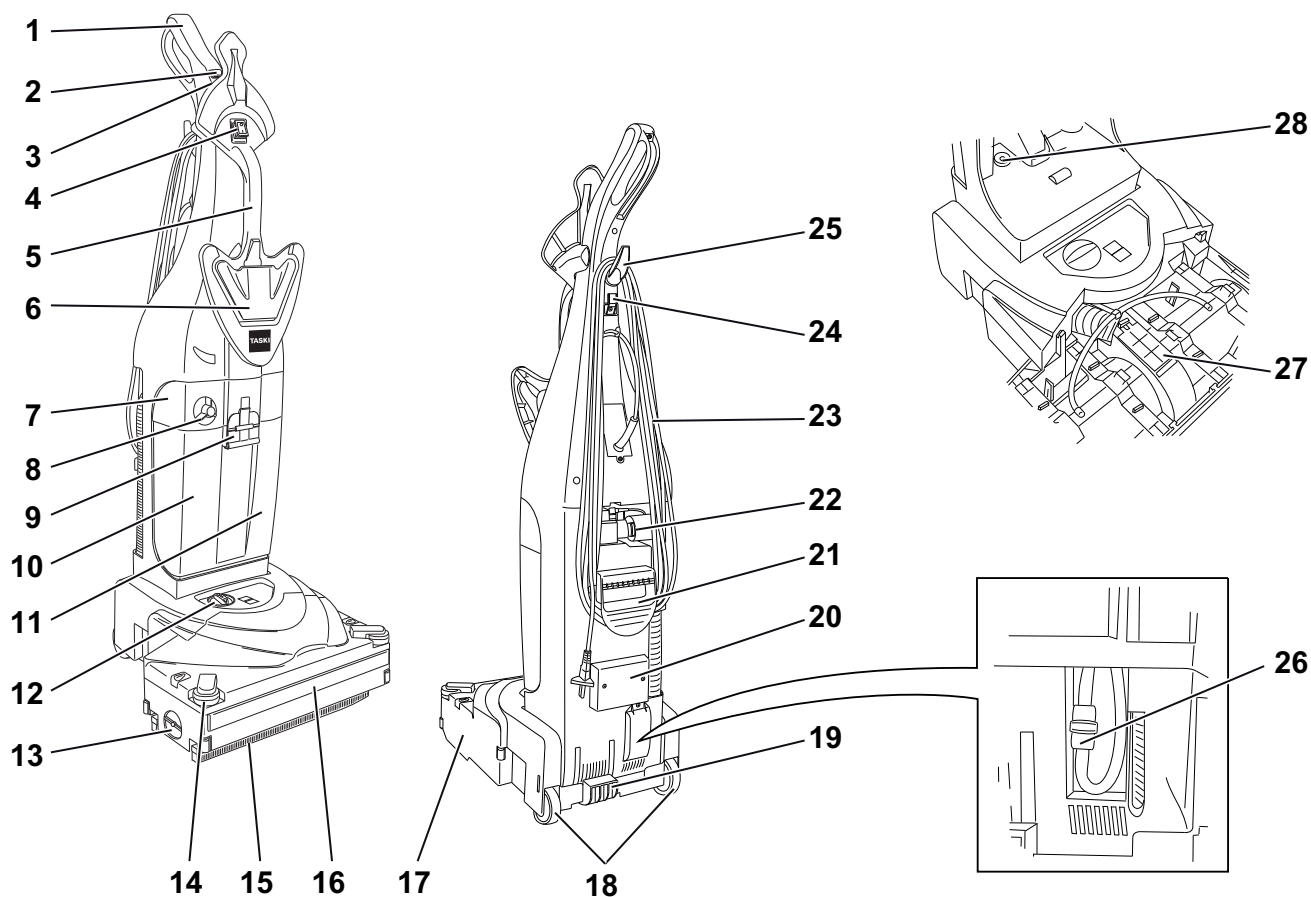

- 1 Rukoväť
- 2 Tlačidlo čistiaceho roztoku (ZAP./VYP.) (svietiace)
- 3 Tlačidlo odsávacej jednotky (ZAP./VYP.)
- 4 Hlavný spínač (ZAP./VYP.)
- 5 Predné držadlo na prenášanie
- 6 Odblokovanie nádrže
- 7 Kryt filtra
- 8 Viečko dávkovania
- 9 Uzáver nádrže
- 10 Nádrž na čistú vodu
- 11 Nádrž na znečistenú vodu
- 12 Regulácia tlaku kefy
- 13 Odblokovanie veka držiaka kefy
- 14 Bočný nárazník
- 15 Odsávacia hubica
- 16 Predný nárazník
- 17 Teleso hubice
- 18 Prepravné kolieska
- 19 Pedál
- 20 Odsávacia hadica
- 21 Zadné držadlo na prenášanie
- 22 Prípoj hadice
- 23 Sieťová šnúra
- 24 Hák na sieťový šnúru
- 25 Horný ovijací hák
- 26 Ochranný filter čerpadla
- 27 Veko pre údržbu odsávacieho kanála
- 28 Penový filter

Pred používaním

Schéma elektrického zapojenia stroja



Poznámka:

Pred používaním stroja musíte elektricky spojiť dve časti stroja a priskrutkovať rukoväť na telo stroja. Použite na to montážny návod na strane 277 tohto návodu na používanie.

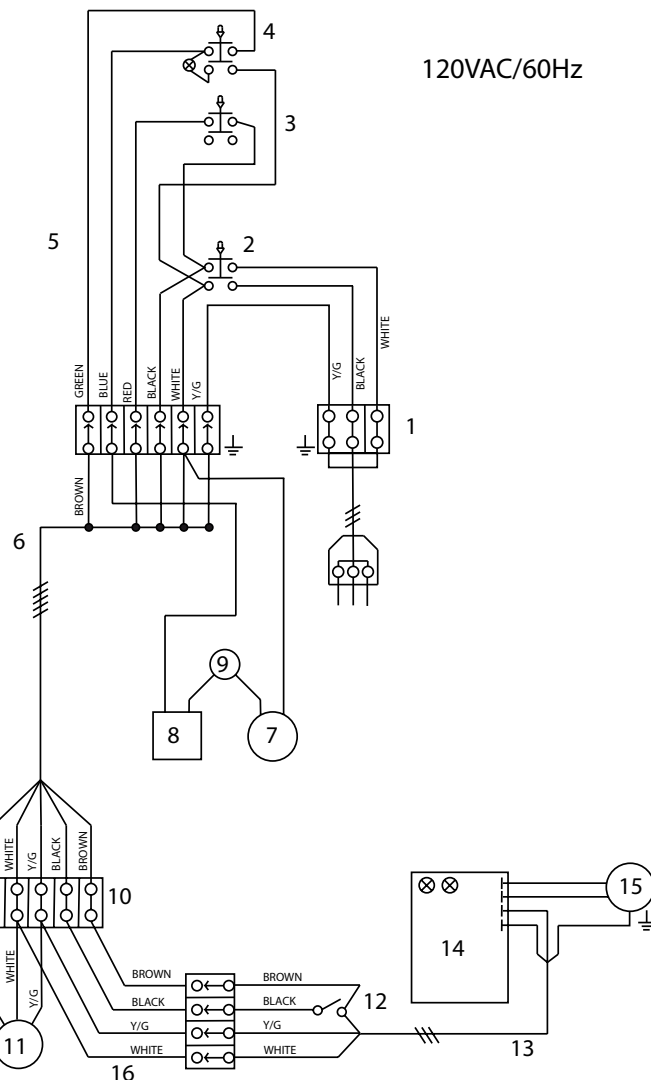
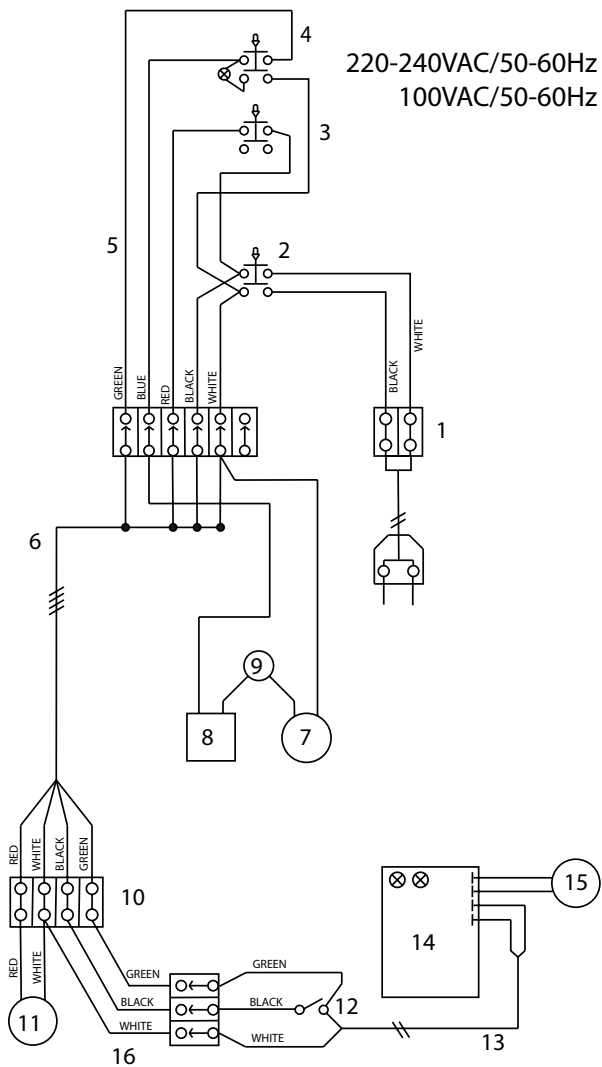

- 1 Rozvádzač
- 2 Hlavný spínač
- 3 Spínač odsávania
- 4 Spínač čerpadla
- 5 Zväzok káblov ovládacieho panelu
- 6 Zväzok káblov hornej časti krytu
- 7 Snímač tlaku čerpadla
- 8 Ventil čerpadla alebo elektromagnetický ventil
- 9 Ochrana proti prehriatiu čerpadla
- 10 Rozvádzač
- 11 Odbočka odsávacieho motora
- 12 Mikrospínač
- 13 Hlavný káblový zväzok
- 14 Doska plošných spojov
- 15 Motor kefy
- 16 Káblový zväzok vysávača

Naplnenie nádrže načistú vodu



Upozornenie:

Maximálne prípustná teplota vody je 60 °C/140 °F.

Spoločnosť Diversey odporúča používať studenú vodu, pretože horúca voda pri styku s podlahou okamžite absorbuje teplotu podlahy, a preto jej používanie nemá žiadne výhody.

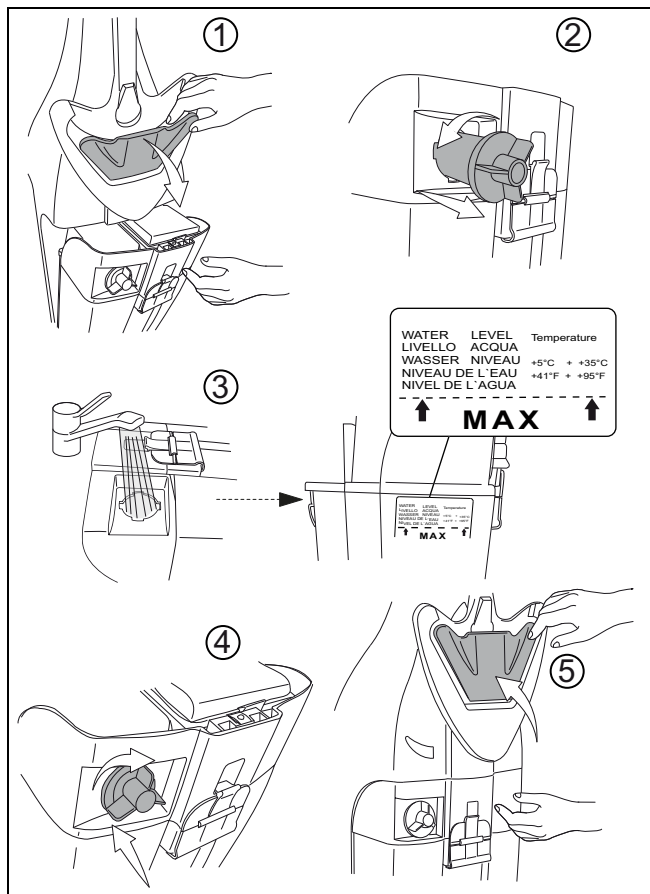

Poznámka:



Značka hladiny vody sa nachádza na boku nádrže na čistú vodu.

Dávkovanie



Upozornenie:

Pri manipulácii s chemickými produktami sa musia používať rukavice, ochranné okuliare a príslušné (ochranné) pracovné oblečenie!

Poznámka:



Používajte len chemické produkty, odporúčané spoločnosťou Diversey a bezpodmienečne dodržiavajte informácie o produkte.



Nebezpečenstvo:

Používanie nevhodných produktov (o. i. produktov, obsahujúcich chlór, kyselín alebo rozpúšťadiel) môže viesť k ohrozeniu zdravia, ako aj k rozsiahlemu poškodeniu stroja.



Upozornenie:

Nepoužívajte žiadne penivé produkty. Dodržiavajte pokyny na nálepke na prednej strane nádrže.

Príklady dávkovania:

Údaj na obale výrobku	Objem nádrže	Množstvo produktu na jednu náplň nádrže
1 %	MAX	1 x MAX

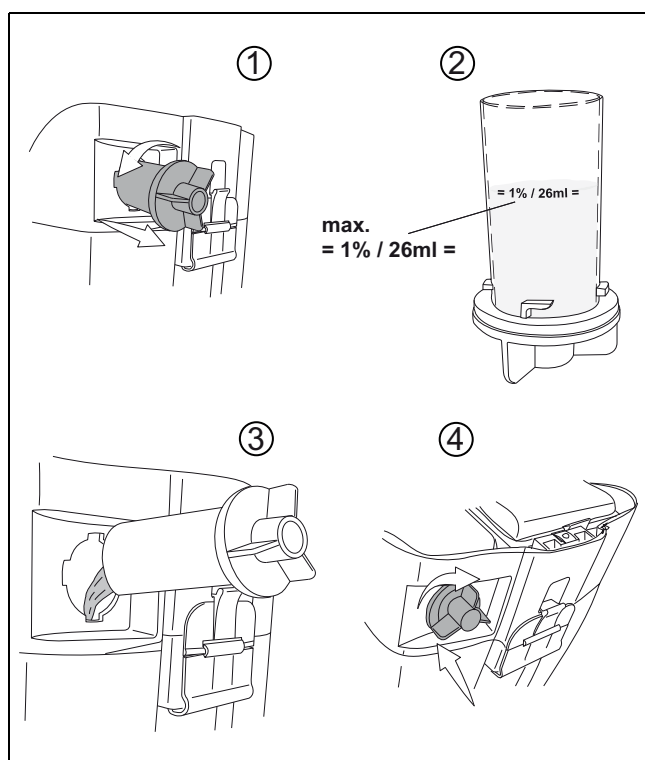

Hrubé čistenie



Upozornenie:

Z čistenej plochy odstráňte prípadné predmety (kúsky dreva, kovov, atď.).

Rotujúci nástroj môže tieto predmety vyvrátiť, a tak spôsobiť zranenie osôb a vecné škody.

Začatie práce



Upozornenie:

Pri práci s týmto strojom sa musí vždy používať nekĺzavá obuv a vhodné pracovné oblečenie!



Upozornenie:

Najprv sa oboznámte so strojom tak, že si vyskúšate pohyb s ním na voľnom priestranstve!

Začatie čistenia

- Zástrčku sieťovej šnúry pripojte do zásuvky.
- Zapnite stroj (hlavným spínačom).
Spínač sa rozsvieti.

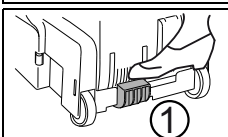
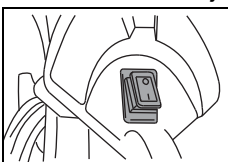

- Stroj pevne uchopte za rukoväť a stlačením červeného pedálu (1) ho nastavte do pracovnej polohy (2).
Elektrická kefa sa zapne.

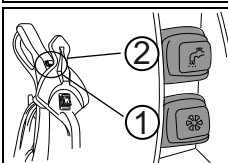
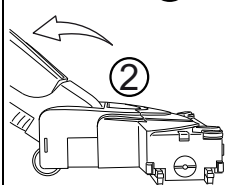

- Na zapnutie odsávacej jednotky stlačte spínač odsávania (1) (spínač bez žiarovky).
- Na zapnutie vodného čerpadla stlačte spínač vodného čerpadla (2).
Spínač sa rozsvieti.

Nastavenie tlaku kefy



Upozornenie:

Ak červená kontrolka tlaku kefy svieti, upravte výšku kefy podľa nasledujúceho opisu:

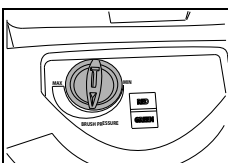

- Otáčaním regulátora výšky kefy (tlak kefy) nastavte, kým sa nerozsvieti zelená kontrolka.

Kontrolka LED	Indikácia stavu
Zelená kontrolka	Výška (tlak) kefy je nastavená správne.
Červená kontrolka	Výšku (tlak) kefy upravte. Otáčaním nastavovacieho gombíka doprava nastavíte vyšší a doľava nižší tlak kefy.

Metóda čistenia

Priama pracovná metóda:

Čistenie a odsávanie v jednom pracovnom úkone

Nepriama pracovná metóda:

Nanesenie čistiaceho roztoku, čistenie a odsávanie vo viacerých pracovných úkonoch.



Poznámka:

Presnejšie podrobnosti o priamych a nepriamych pracovných metódach nájdete na príslušnej karte s opisom metódy.

V prípade potreby presnejších informácií, sa, prosím, obráťte na vášho servisného poradcu TASKI.

Doplnenie čistiaceho roztoku



Upozornenie:

Práca bez čistiaceho roztoku môže viesť k poškodeniu podlahy.



Poznámka:

Hrnot čerpadla vás upozorní, že nádrž na čistú vodu je prázdna.



Upozornenie:

Čerpadlo sa nikdy nesmie dlhší čas nechať bežať nasucho.

- Stroj musí byť vypnutý.
- Otvorte veko nádrže.
- Nádrž na čistú vodu naplňte vodou, pozri stranu 252.
- Dávkovacou odmerkou pridajte čistiaci prostriedok.
- Uzavrte veko nádrže.

Ukončenie obsluhy

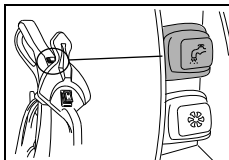

- Spínač čistiaceho roztoku stlačte. *Prívod čistiaceho roztoku sa zastaví.*

- Odsávaciu jednotku nechajte ďalej bežať, kým sa zvyšky znečistenej vody neodsajú z hadice.

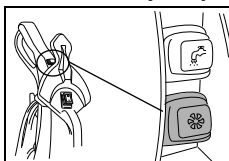

- Spínač odsávacej jednotky stlačte. *Sací motor sa vypne.*

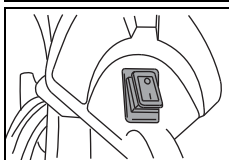

- Stroj vypnite (hlavným spínačom) a zástrčku sieťovej šnúry vytiahnite zo zásuvky.

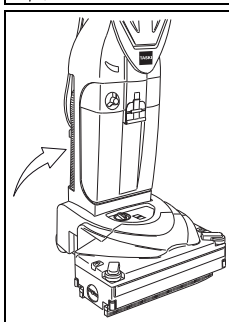

- Stroj zaaretujte v kolmej polohe.

- Sieťovú šnúru voľne navíňte na hák sieťovej šnúry.



Upozornenie:

Pri nasledujúcich krokoch pri vyprázdňovaní a čistení musí byť stroj vždy vypnutý (hlavným spínačom) a zástrčka sieťovej šnúry musí byť vytiahnutá zo zásuvky.

Vybratie a vyčistenie odsávacej hubice

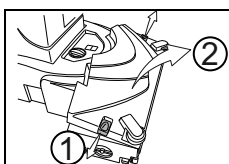

- Uvoľnením bočných západiek krytu kefy otvorte veko krytu kefy.

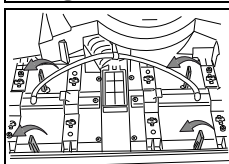

- Štyri žlté klipsy pre odblokovanie odsávacích hubíc otočte doľava.

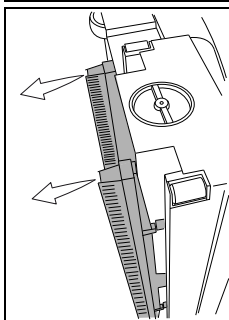

- Stroj pre vybratie odsávacích hubíc položte na bok.

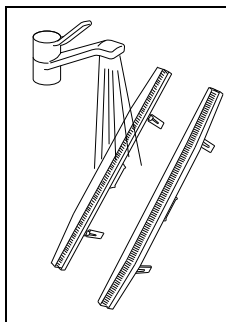

- Odsávacie hubice umyte pod tečúcou vodou.

Poznámka:



Pred spätnou montážou skontrolujte stav odsávacích lišt.

Príliš krátke štetiny alebo poškodené odsávacie lišty ovplyvňujú výsledok čistenia!

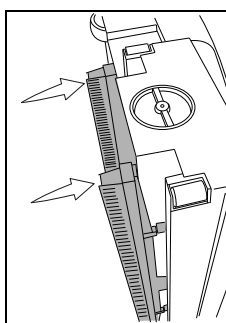

- Odsávacie hubice nasadte opäť do telesa hubice.

Dbajte na to, aby ste prednú a zadnú hubicu nezamenili (nie sú rovnaké). Poloha je vyznačená na hornej strane hubice (FRONT + REAR = PREDNÁ + ZADNÁ).

Vypustenie a vyčistenie nádrží na znečistenú a čistú vodu

Poznámka:



Likvidácia znečistenej vody alebo čistiaceho prostriedku sa musí vykonávať podľa národných predpisov.

Poznámka:



Pri vyprázdňovaní nádrže na znečistenú vodu dodržiavajte pokyny týkajúce sa osobných ochranných prostriedkov výrobcu čistiaceho prostriedku.

Vyprázdnenie nádrží na znečistenú a čistú vodu

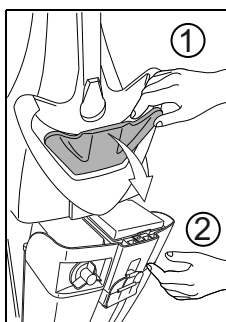

- Nádrž potiahnutím za odblokovanie nádrže (1) vyberte zo stroja.
- Nádrž (2) pridržte druhou rukou, aby pri odblokovaní nevypadla z držiaka.
- Nádrž vytiahnite z držiaka.

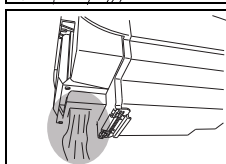

- Znečistenú vodu cez príslušný otvor na zadnej strane nádrže vylejte z nádrže.

Čistenie nádrží na znečistenú a čistú vodu

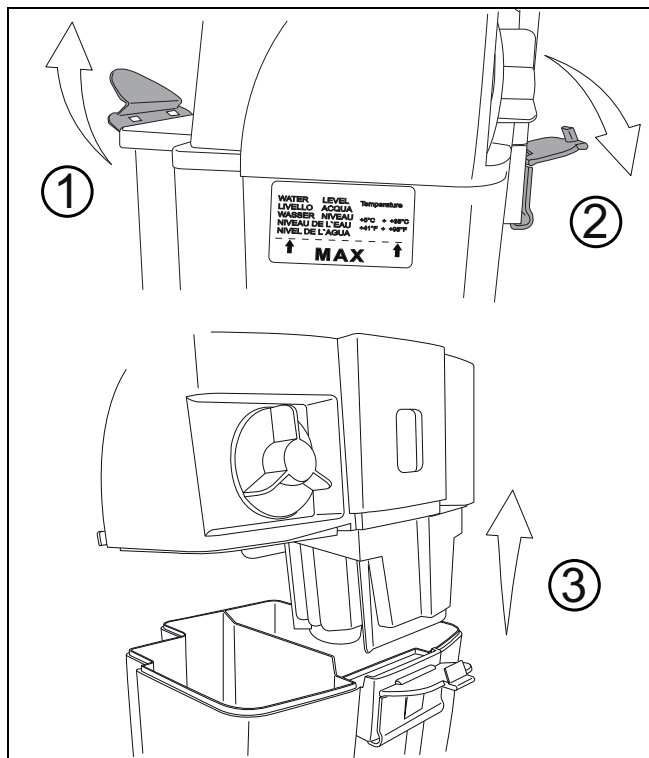

- Nádrž na znečistenú a čistú vodu dôkladne vypláchnite čistou vodou.

Čistenie ochranného filtra motora

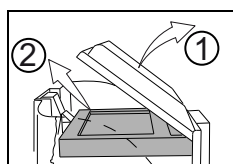

- Ochranný filter motora odstráňte z priehľadného puzdra filtra nad krytom filtra.

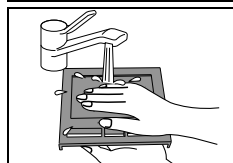

- Ochranný filter motora vyperte pod tečúcou vodou.
- Ochranný filter motora po vypratí vyžmýkajte.



Upozornenie:

Ochranný filter motora nenasadzujte späť, kým nie je úplne suchý.

Čistenie krytu filtra a plaváka

- Ochranný filter motora pred vypláchnutím krytu filtra odstráňte puzdra filtra.

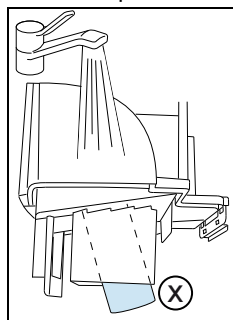

- Kryt filtra a plavák (X), nachádzajúci sa na spodnej strane krytu filtra, vypláchnite pod tečúcou vodou.

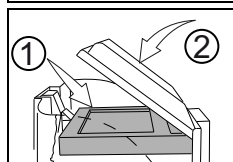

- Suchý ochranný filter motora opäť nasadte späť.

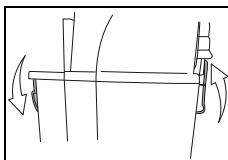

- Kryt filtra nasadte na nádrž a zaare-tujte ho.

Čistenie/výmena penového a ochranného filtra čerpadla

Čistenie/výmena penového filtra

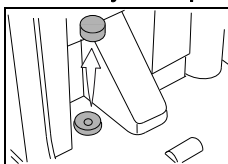

- Svetlomodrý penový filter odstráňte kliešťami.



Poznámka:

Penový filter perte každý mesiac.

Penový filter v prípade potreby vymeňte.

Výmena ochranného filtra čerpadla

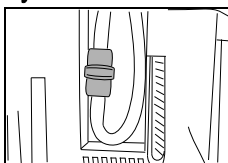

- Ochranný filter čerpadla by sa mal vymieňať raz za rok.

Čistenie/výmena kefového valca

Výmena kefového valca



Upozornenie:

Riziko poranenia o špicaté predmety.

Používajte ochranné rukavice!



Poznámka:

Po každom používaní skontrolujte opotrebovanie kefového valca.

Príliš krátke štetiny alebo poškodený kefo-vý valec môžu viesť k poškodeniu podla-hovej krytiny a ovplyvňujú výsledok čistenia!

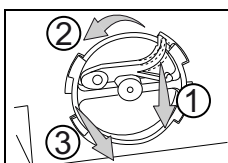

- Stroj položte na bok tak, aby bočný držiak kefy smeroval nahor.
- Rotačnú poistku (1) stlačte a držiak kefy (2) otočte proti smeru pohybu hodinových ručičiek a vyťahnite ho z krytu (3), aby sa dal vybrať.
- Kefový valec vyberte von.
- Kefový valec vyčistite pod tečúcou vodou.

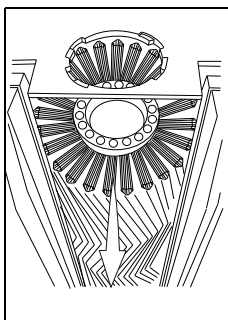

Čistenie kryty kefy

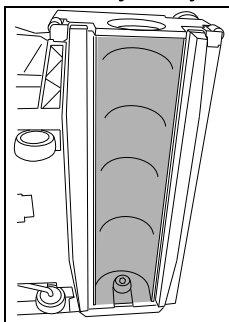

- Kryt kefy poutierajte vlhkou utierkou.

Vloženie kefového valca

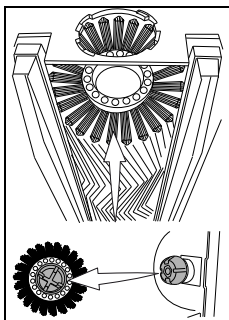

- Kefový valec opäť vložte späť.

Aby ste kefový valec mohli opäť vložiť späť, biely unášač valca musíte nasadiť na biely unášač v telesa hubice. Rebrá na unášači kefového valca sa musia nasadiť do správnych výrezov na unášači telesa hubice.

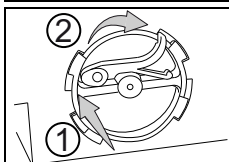

- Držiak kefy opäť nasadte späť a otočte ho v smere pohybu hodinových ručičiek, kým rotačná poistka nezapadne.

Čistenie prepravných koliesok

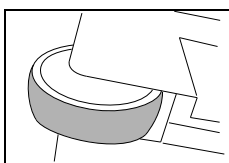

- Behúne transportných koliesok pred a po každom použití stroja očistite vlhkou utierkou.

Prevážaním stroja po asfalte sa transportné kolieska mohli zašpiniť.

Čistenie stroja



Upozornenie:

Stroj nikdy nečistite vysokotlakovým čističom alebo prúdom vody.

Voda, ktorá vnikne do stroja, môže spôsobiť závažné poškodenie mechanických alebo elektrických častí stroja.

- Stroj poutierajte vlhkou utierkou.

Skladovanie/parkovanie stroja (vypnutého)



Poznámka:

Stroj musí byť vypnutý (hlavným spínačom) a zástrčka sieťovej šnúry vytiahnutá zo zásuvky.



Poznámka:

Stroj skladujte s otvorenou nádržou. Nádrž môže takto vyschnúť. Zabráni sa tým rastu plesní a nepríjemným zápachom.

Servis, údržba a ošetrovanie

Údržba stroja je predpokladom bezchybného fungovania a dlhej životnosti.



Upozornenie:

Smú sa používať iba originálne diely TASKI; v opačnom prípade zanikajú všetky nároky vyplývajúce so zárukou.

Význam symbolov:

◇ = po každom ukončení čistenia, ◇◇ = každý týždeň, ◇◇◇ = každý mesiac

Činnosť	◇	◇◇	◇◇◇	Strana
Vyčistenie odsávacej hubice	•			254
Vyčistenie kefového valca	•			255
Periodická kontrola dĺžky štetín		•		
Výmena kefového valca			•	255
Odsávací kanál cez veko pre údržbu	•			250
Vyčistenie/výmena ochranného filtra motora		•		255
Vyčistenie penového filtra			•	255
Výmena ochranného filtra čerpadla		•		255
Očistenie stroja vlhkou utierkou	•			
Očistenie transportných koliesok		•		256

Intervaly údržby

Stroje TASKI sú vysokokvalitné stroje, ktoré boli v priebehu výroby skontrolované autorizovanými skúšobňami z hľadiska bezpečnosti. Elektrické a mechanické diely podliehajú po dlhšom čase používania opotrebovaniu a starnutiu.

- Pre zachovanie prevádzkovej bezpečnosti a pracovnej spôsobilosti sa musí po 500 pracovných hodinách alebo minimálne raz ročne vykonať servis.



Poznámka:

Pri mimoriadnom zaťažení a/alebo nedostatočnej údržbe sú potrebné kratšie intervaly.

Zákaznícky servis

Pri komunikácii s nami v prípade porúch stroja alebo objednávky vždy uveďte typové označenie a číslo stroja.

Tieto údaje nájdete na typovom štítku stroja. Na poslednej strane tohto návodu na použitie nájdete adresu vášho najbližšieho servisného partnera TASKI.

Poruchy

Porucha	Možná príčina	Odstránenie poruchy	Strana
Stroj nefunguje.	Zástrčka nie je zasunutá do zásuvky.	• Zástrčku sieťovej šnúry pripojte do zásuvky.	250
	Vypnutý hlavný spínač.	• Zapnite hlavný spínač.	
	Zástrčka alebo sieťová šnúra sú chybné.	• Obráťte sa na servisného partnera	
	Motor sa neotáča	• Obráťte sa na servisného partnera	
	Chybný hlavný spínač	• Obráťte sa na servisného partnera	
Kefový valec sa neotáča	Stroj nie je v pracovnej polohe	• Stroj postavte do pracovnej polohy.	253
	Motor sa otáča, ale kefa nie	• Chybný pohon • Obráťte sa na servisného partnera	
Nedostatočný sací výkon	Znečistený ochranný filter motora	• Ochranný filter motora vyčistite alebo vymeňte	255
	Odsávací hadica nie je správne nasadená	• Odsávaciu hadicu skontrolujte a zakaždým správne nasadíte	

Technické parametre

Stroj	150E				
Pracovná šírka	34				cm
Šírka odsávacej hubice	36				cm
Rozmery (d x š x v)	43 x 38 x 112				cm
Maximálna hmotnosť stroja v pohotovostnom stave	12				kg
Menovité napätie	220 – 240 V~	120 V	100 – 110 V~	100 V	striedavý prúd
Menovitý výkon	1100				W
Frekvencia	50 – 60	60	60	50	Hz
Dĺžka sieťovej šnúry	10				m
Menovitý objem nádrže na čistú vodu +/- 5 %	2,6				l

Zistené hodnoty podľa IEC 60335-2-72		
Hladina akustického tlaku LpA	74	dB(A)
Nepresnosť KpA	3	dB(A)
Celková hodnota vibrácií	< 2,5	m/s ²
Nepresnosť K	0,25	m/s ²
Ochrana proti striekajúcej vode	IPX 4	
Ochranná trieda	II	

Príslušenstvo

Č.	Výrobok	150E
7516236	Kefový valec, stredný, čierny	x
7516237	Kefový valec, tvrdý, červený	x
7516546	Odsávací hadica – súprava	x

SK

Preprava



Poznámka:

Stroj prepravujte postojáčky.



Poznámka:

Dbajte na to, aby bol stroj v transportnom vozidle pevne uviazaný a zaistený.

Likvidácia



Poznámka:

Stroj a príslušenstvo sa po vyradení musí odborne zlikvidovať v súlade s národnými predpismi. Váš servisný partner Diversey vám pri tom pomôže.

Rozmery stroja

Rozmery sú v centimetroch!

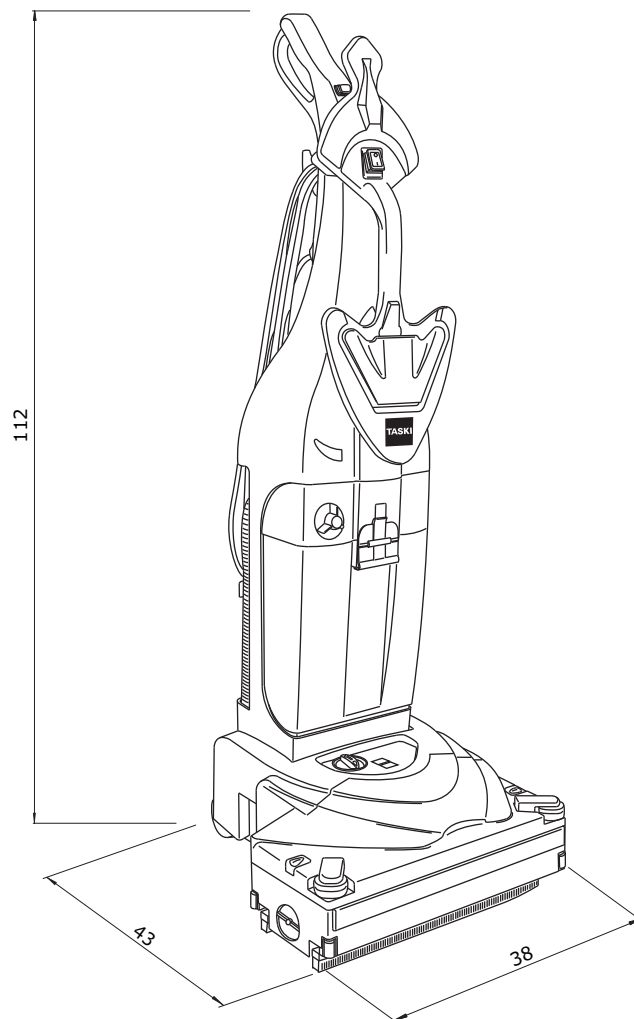

Prevod originalnih navodil za uporabo

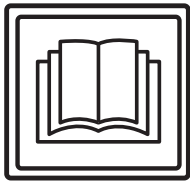

PREVIDNO!

Pred prvim zagonom obvezno preberite navodila za uporabo in varnostna navodila.

Navodila za uporabo skrbno shranite, tako da bodo vedno na doseg in si jih boste lahko po potrebi znova ogledali.

Razlaga oznak



Nevarnost:

Ta simbol opozarja na pomembne informacije. Neupoštevanje teh opozoril lahko povzroči nevarnost za osebe in/ali obsežno materialno škodo!



Pozor:

Ta simbol opozarja na pomembne informacije. Neupoštevanje teh opozoril lahko povzroči motnje in materialno škodo!



Opomba:

Ta simbol opozarja na pomembne informacije v zvezi z učinkovito uporabo izdelka. Neupoštevanje teh opozoril lahko povzroči motnje!

Vsebuje opozorila o delovnih korakih, ki jih morate izvajati v navedenem vrstnem redu.

Kazalo

Namen uporabe stroja	259
Varnostna opozorila	259
Izdelki za čiščenje	260
Razširjena dokumentacija	260
Pregled zgradbe	261
Pred zagonom	262
Začetek dela	264
Zaključek dela	265
Servisiranje, vzdrževanje in nega	267
Motnje	268
Tehnični podatki	268
Pribor	268
Transport	269
Odstranjevanje	269
Mere stroja	269

Namen uporabe stroja

Stroji so namenjeni profesionalni uporabi (npr. v hotelih, šolah, bolnišnicah, tovarnah, nakupovalnih središčih, telovadnicah ipd.). Ob doslednem upoštevanju teh navodil za uporabo so namenjeni za mokro čiščenje trdih talnih oblog. Ti stroji so zasnovani izključno za uporabo v notranjih prostorih.



Pozor:

Stroja ni dovoljeno uporabljati za poliranje, podmazovanje, nanašanje voska, čiščenje preprog in sesanje prahu. Mokro čiščenje parketnih in laminatnih talnih oblog s tem strojem poteka na lastno odgovornost.



Nevarnost:

Pri spremembah stroja, ki jih ne odobri družba Diversey, se razveljavita varnostna oznaka in oznaka skladnosti CE. Nepravilna uporaba stroja lahko povzroči telesne poškodbe ter poškodbe stroja in delovnega okolja. V teh primerih se praviloma razveljavita vsaka garancija in jamstvo.

Varnostna opozorila

Stroji TASKI zaradi svoje izvedbe in konstrukcije izpolnjujejo zadevne temeljne zahteve glede varnosti in zdravja, opredeljene v direktivah ES, zato so opremljeni z oznako CE.



Nevarnost:

Stroj lahko uporabljajo samo osebe, ki so bile o njegovi uporabi ustrezno podučene ali ki so dokazale ustrezne sposobnosti za njegovo upravljanje in so izrecno pooblašene za njegovo uporabo.



Nevarnost:

Stroja ne smejo uporabljati osebe z zmanjšanimi fizičnimi, senzoričnimi ali mentalnimi sposobnostmi oziroma osebe s pomanjkanjem izkušenj in znanj, vključno z otroki.

Otroke je treba nadzorovati in zagotoviti, da se ne igrajo s strojem.



Nevarnost:

Stroja ni dovoljeno uporabljati v prostorih, kjer se skladiščijo ali obdelujejo eksplozivne ali zelo vnetljive snovi (npr. bencin, topila, kurilno olje, prah ipd.).

Električne ali mehanske komponente lahko povzročijo vžig teh snovi.



Nevarnost:

Stroja ne uporabljajte za sesanje strupenih, zdravju škodljivih, jedkih ali dražljivih snovi (npr. nevarnega prahu ipd.). Filtrirni sistem ne prefiltrira zadostne količine takih snovi.

Morebitnih vplivov na zdravje uporabnika in tretjih oseb ni mogoče izključiti.



Nevarnost:

Bodite pozorni na okolico, npr. na prisotnost tretjih oseb in otrok. Zlasti v bližini nepreglednih mest, npr. pred vrati ali zavoji, morate upočasniti hitrost stroja.



Nevarnost:

S tem strojem ni dovoljeno prevažati oseb ali predmetov.

**Nevarnost:**

Ob pojavu napake v delovanju, okvare ali po trku oziroma padcu mora stroj pred ponovnim zagonom pregledati pooblaščen servisier. Enako velja, če ste stroj pustili na prostem, ga potopili v vodo ali izpostavili vlagi.

**Nevarnost:**

Pri poškodbah delov, ki so pomembni za varnost, npr. pokrova krtač, omrežnega kabla ali pokrovov, ki omogočajo dostop do delov pod napetostjo, nemudoma prenehajte uporabljati stroj!

**Nevarnost:**

Stroja ne smete zaustavljati, odlagati ali shranjevati na nagnjenih površinah.

**Nevarnost:**

Pri vseh delih, ki se na stroju izvajajo, mora biti stroj izklopljen.

**Nevarnost:**

Stroja ne smete uporabljati v elektromagnetno obremenjenih prostorih (elektrosmog).

**Pozor:**

Stroj je treba zavarovati pred nepooblaščen uporabo. V ta namen stroj shranite v zaklenjen prostor, preden se od njega oddaljite.

**Pozor:**

Stroj je dovoljeno uporabljati in shranjevati samo v suhem okolju brez prahu, pri temperaturah od +10 do +35 °C.

**Pozor:**

Popravila na mehanskih ali električnih delih stroja lahko izvajajo samo strokovno usposobljene pooblaščen osebe, ki so seznanjene z vsemi zadevnimi varnostnimi predpisi.

**Pozor:**

Dovoljeno je uporabljati izključno orodja (krtače, vodilna kolesa ali podobno), ki so v teh navodilih za uporabo opredeljena pod orodji ali ki jih priporoči svetovalec za izdelke TASKI. Druga orodja lahko neugodno vplivajo na varnost in delovanje stroja.

**Pozor:**

Dosledno je treba upoštevati nacionalne predpise za zaščito oseb in preprečevanje nesreč ter navedbe proizvajalca glede uporabe čistil.

**Pozor:**

Prepovedano je vtikati in iztikati omrežni vtičnik z mokrimi rokami.

**Pozor:**

Preverite, ali se nazivna napetosti, ki je navedena na tipski tablici, sklada z omrežno napetostjo pri vas.

**Pozor:**

Pazite, da se omrežni kabel ne poškoduje z rotirajočimi orodji (krtačami, vodilnimi kolesi ali podobnim), s stiskanjem, potegi ali zaradi vročine, z oljem in ostrimi robovi.

**Pozor:**

Sesalno enoto nemudoma izklopite, če iz stroja uhaja pena ali tekočina!

**Pozor:**

Stroji in naprave TASKI so zasnovani tako, da je mogoče skladno s trenutnim stanjem tehnike izključiti nevarnost za zdravje zaradi emisij hrupa ali tresljajev, ki jih oddajajo.

Oglejte si tehnične podatke na strani 268.

Izdelki za čiščenje**Opomba:**

Stroji TASKI so zasnovani tako, da skupaj z izdelki za čiščenje TASKI zagotavljajo optimalne rezultate čiščenja.

Drugi izdelki za čiščenje lahko povzročijo motnje v delovanju in poškodbe stroja ali delovnega okolja.

Iz tega razloga priporočamo uporabo izključno izdelkov za čiščenje TASKI.

Motenj, ki so posledica uporabe neustreznih izdelkov za čiščenje, garancija ne krije.

Za nadaljnje informacije se obrnite na servisnega partnerja družbe TASKI.

Razširjena dokumentacija**Opomba:**

Električno shemo tega stroja najdete na seznamu nadomestnih delov.

Za dodatne informacije se obrnite na službo za pomoč strankam.

Pregled zgradbe

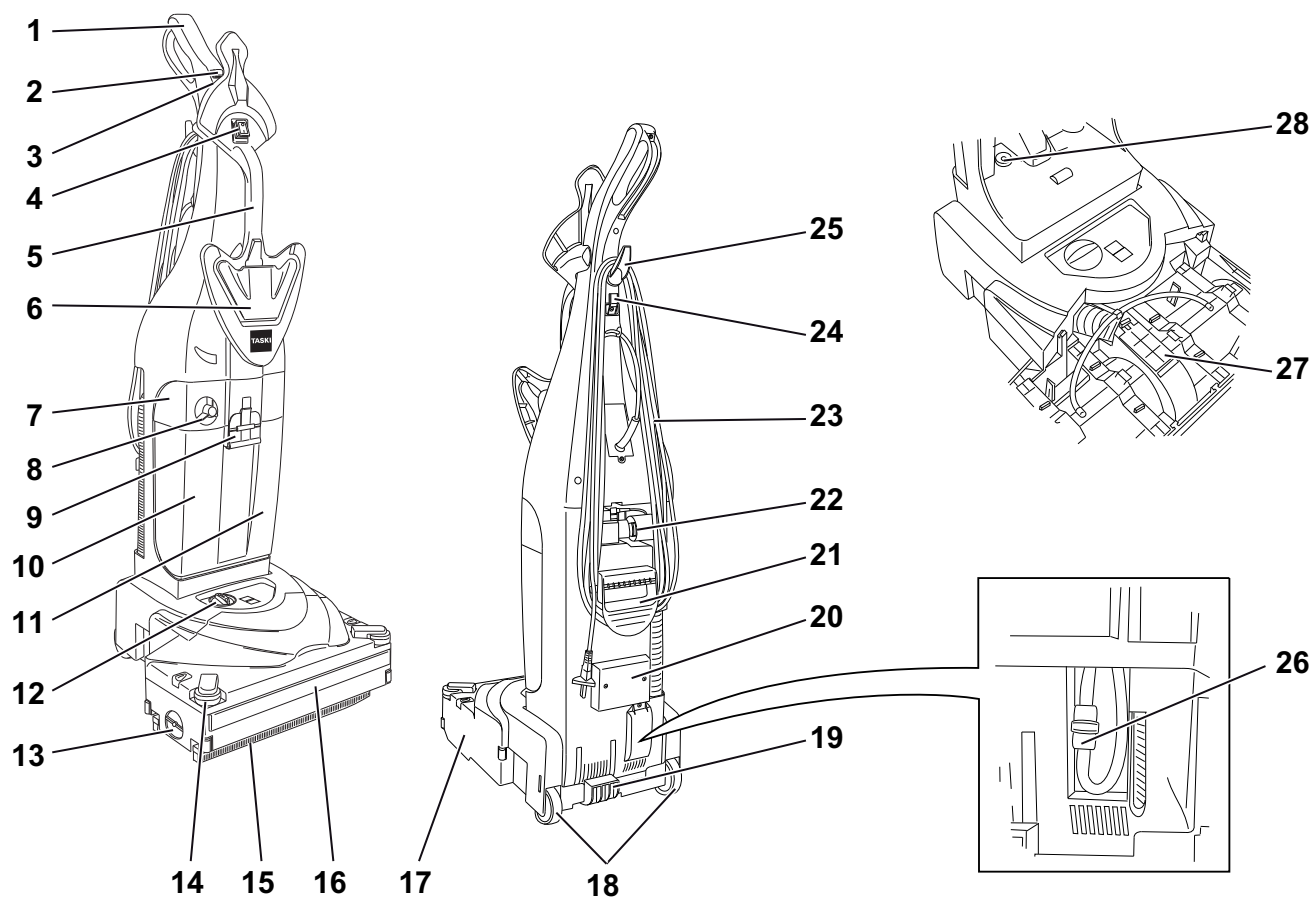

- 1 Ročaj
- 2 Stikalo za čistilno raztopino (VKLOP/IZKLOP) (svetleče)
- 3 Stikalo za sesalno enoto (VKLOP/IZKLOP)
- 4 Glavno stikalo (VKLOP/IZKLOP)
- 5 Sprednji transportni ročaj
- 6 Zapiralo pokrova rezervoarja
- 7 Ohišje filtra
- 8 Dozirni pokrov
- 9 Zaklep rezervoarja
- 10 Rezervoar za svežo vodo
- 11 Rezervoar za umazano vodo
- 12 Regulator pritiska krtače
- 13 Sprostitev za pokrov držala za krtače
- 14 Stranski odbijač
- 15 Sesalna šoba
- 16 Sprednji odbijač
- 17 Šoba
- 18 Transportna kolesa
- 19 Stopalka
- 20 Sesalna cev
- 21 Hrbtni transportni ročaj
- 22 Priključek za cev
- 23 Omrežni kabel
- 24 Kavelj za kabel
- 25 Zgornji kavelj za navijanje
- 26 zaščitni filter črpalke
- 27 Vzdrževalni pokrov za sesalni kanal
- 28 Spužvasti filter

Pred zagonom

Električna povezava stroja



Opomba:

Pred zagonom stroja je treba dva dela stroja električno povezati in pritrditi ročaj na telo stroja. Za to uporabite navodila za sestavo na strani 290 teh navodil za uporabo.

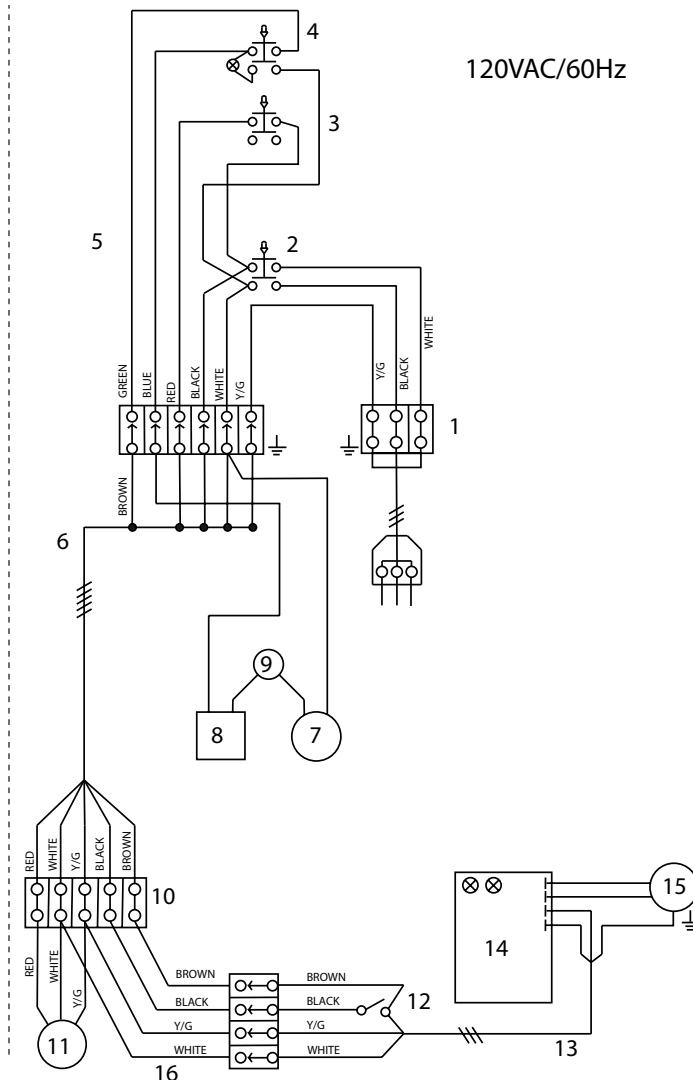
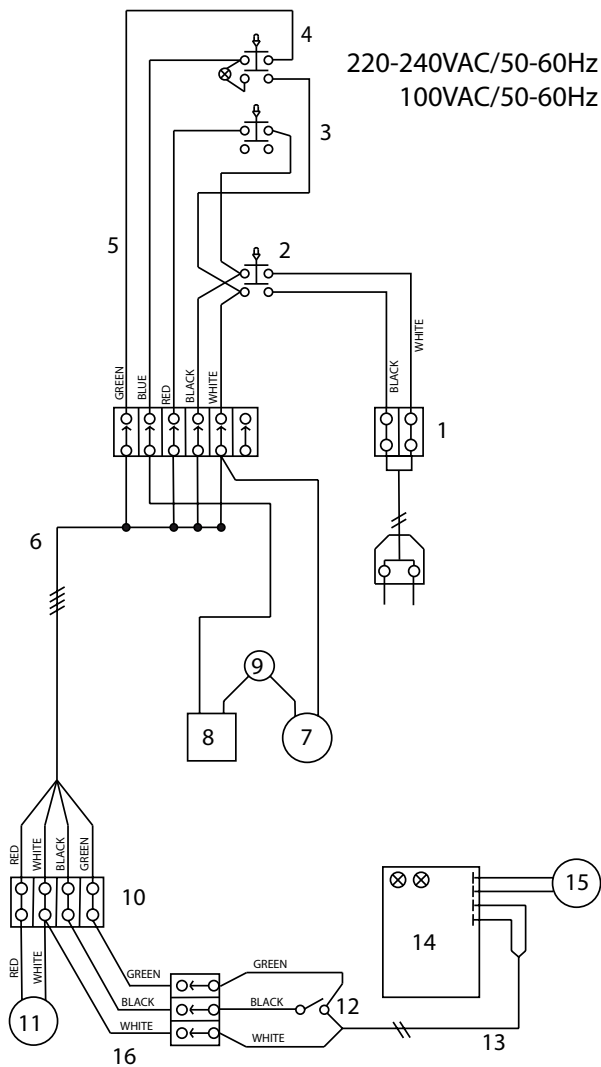

- 1 Razdelilnik
- 2 Glavno stikalo
- 3 Stikalo za sesanje
- 4 Stikalo za črpalko
- 5 Kabelski snop upravljalne plošče
- 6 Kabelski snop zgornjega dela ohišja
- 7 Senzor tlaka za črpalko
- 8 Ventil črpalke ali električni ventil
- 9 Zaščita pred pregrevanjem črpalke
- 10 Razdelilnik
- 11 Sesalni motor By-Pass
- 12 Mikrostikalo
- 13 Glavni kabelski snop
- 14 Plošča
- 15 Motor krtače
- 16 Kabelski snop sesalca

Polnjenje rezervoarja za svežo vodo



Pozor:

Najvišja dovoljena temperatura vode znaša 60 °C/140 °F.

Družba Diversey priporoča uporabo hladne vode, saj vroča voda ob stiku s tlemi nemudoma prevzame temperaturo tal, zato ne zagotavlja prednosti.

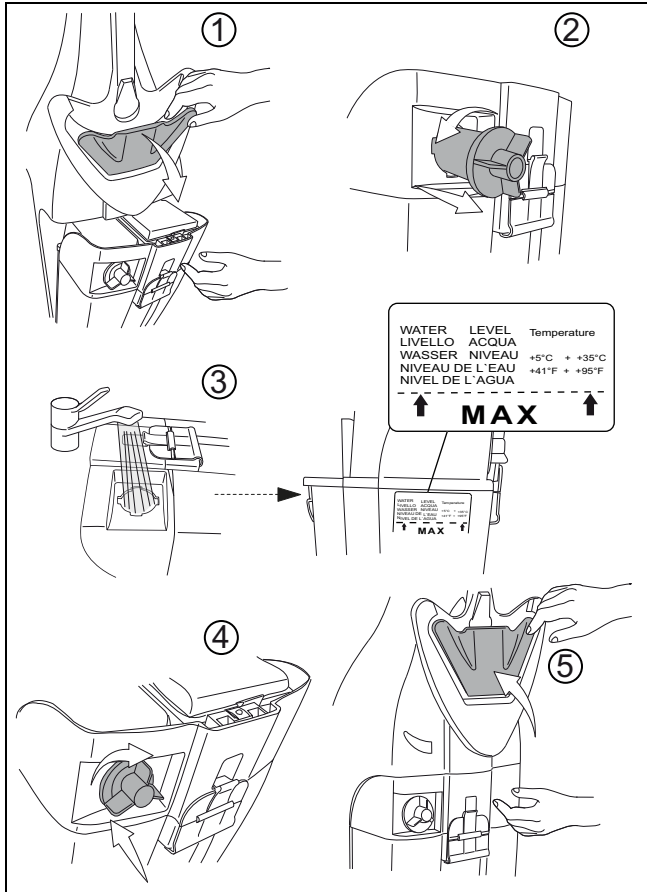

WATER	LEVEL	Temperature
LIVELLO	ACQUA	
WASSER	NIVEAU	+5°C + +35°C
NIVEAU DE L'EAU		+41°F + +95°F
NIVEL DE L'AGUA		
↑ MAX ↑		



Pozor:

Ne uporabljajte izdelkov, ki se penijo. Upoštevajte nalepko na sprednji strani rezervoarja.

Primeri odmerjanja:

Podatek na embalaži izdelka	Prostornina rezervoarja	Količina izdelka pri polnjenju rezervoarja
1 %	MAX	1 x MAX

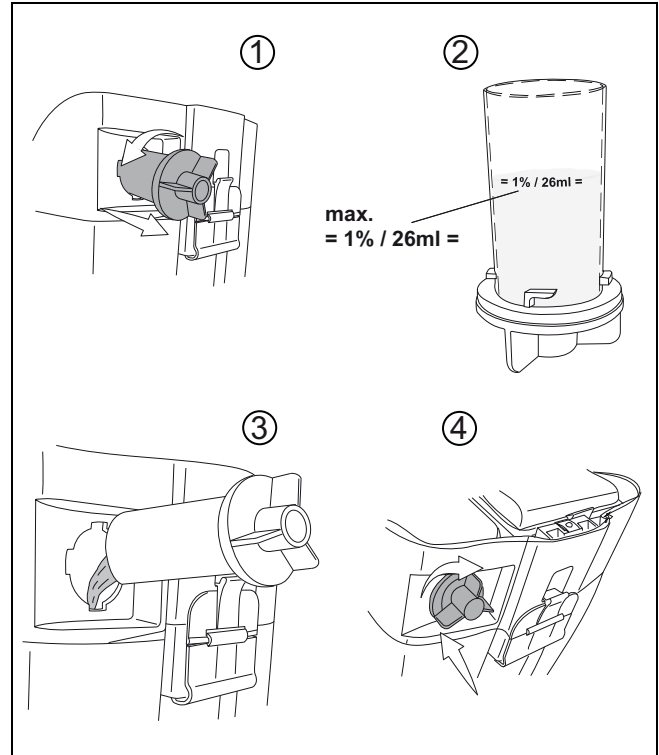

Opomba:

Oznaka nivoja vode je na bočni strani rezervoarja za svežo vodo.

Odmerjanje



Pozor:

Pri uporabi kemičnih izdelkov nosite rokavice, zaščitna očala in ustrezna (zaščitna) delovna oblačila!



Opomba:

Uporabljajte samo kemične izdelke, ki jih priporoča družba Diversey, in obvezno upoštevajte informacije o izdelku.



Nevarnost:

Uporaba neprimernih izdelkov (med drugim izdelkov, ki vsebujejo klor, kislino ali topila) lahko ogrozi zdravje in privede do precejšnjih okvar stroja.

Predhodno čiščenje



Pozor:

Odstranite morebitne predmete (lesene, kovinske dele itd.) s čistilne površine. Rotirajoče se orodje lahko izvrže predmete, pri čemer lahko ti poškodujejo osebe in povzročijo materialno škodo.

Začetek dela



Pozor:

Med delom s tem strojem vedno nosite obutev z zanesljivim oprijemom in primer- na delovna oblačila.



Pozor:

Najprej se seznanite s strojem, tako da na dovolj prostornem mestu začnete s posku- si vožnje.

Začetek čiščenja

- Vtakač vtaknite v omrežno vtičnico.
- Vključite stroj (glavno stikalo).
Stikalo zasveti.

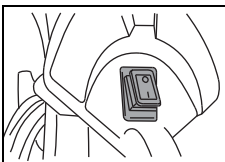

- Stroj trdno primite za ročaj in ga s pri- tiskanjem rdeče stopalke (1) postavi- te v delovni položaj (2).
Elektronska krtača se vklopi.

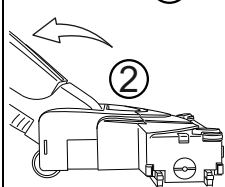
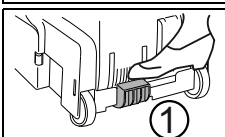

- Za vklop sesalne enote pritisnite sti- kalo za sesanje (1). (brez lučke=
- Za vklop vodne črpalke pritisnite sti- kalo za vodno črpalčko (2).
Stikalo zasveti.

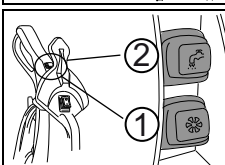

Nastavitev pritiska krtače



Pozor:

Če sveti rdeč kontrolni prikaz za pritisk kr- tače, popravite višino krtače, kot je opisa- no v nadaljevanju.

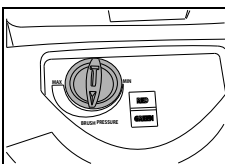

- Z obračanjem regulatorja nastavite višino krtače (pritisk krtače), dokler ne zasveti zeleni prikaz.

Čistilna metoda

Neposredna delovna metoda:

ribanje in sesanje v enem delovnem koraku.

Posredna delovna metoda:

nanos čistilne tekočine, ribanje in sesanje v več delovnih ko- rakih.



Opomba:

Natančnejše informacije o neposredni in posredni delovni metodi najdete v zadev- nem opisu metod.

Za natančnejše informacije se obrnite na svojega svetovalca TASKI.

Dolivanje čistilne raztopine



Pozor:

Pri delu brez čistilne raztopine lahko po- škudujete talno oblogo.



Opomba:

Drdranje črpalke opozarja, da je rezervoar za čisto vodo prazen.



Pozor:

Črpalčka ne sme nikoli dalj časa teči na su- ho.

- Stroj mora biti izklopljen.
- Odprite pokrov rezervoarja.
- Napolnite rezervoar za svežo vodo z vodo, glejte 263. stran.
- Z dozirno merico dodajte čistilni izdelek.
- Zaprite pokrov rezervoarja.

Prikaz LED	Prikaz stanja
Zeleni prikaz	Višina krtače (pritisk krtače) je pravilno nastavljena.
Rdeči prikaz	Popravite višino krtače (pritisk krtače). Nastavitveni gumb zavrtite v desno za večji pritisk krtače ali v levo za manjši pri- tisk krtače.

Zaključek dela

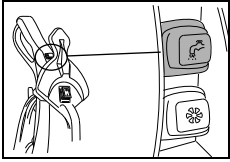

- Pritisnite stikalo za čistilno raztopino.
Dovajanje čistilne raztopine se prekine.

- Sesalna enota naj deluje še toliko, da se posesa preostala umazana voda v cevi.

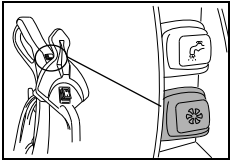

- Pritisnite stikalo za sesalno enoto.
Motor sesalne enote se izklopi.

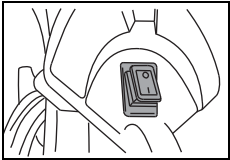

- Izklopite stroj (glavno stikalo) in izvlecite vtičak iz omrežne vtičnice.

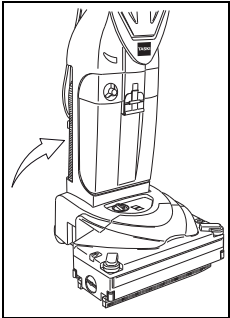

- Zaklenite stroj v vodoravni položaj.

- Omrežni kabel ohlapno navijte okrog kavlja za kabel.



Pozor:

Pri naslednjih korakih za praznjenje in čiščenje mora biti stroj vedno izklopljen (glavno stikalo), vtičak pa izvlečen iz omrežne vtičnice.

Odstranitev in čiščenje sesalne šobe

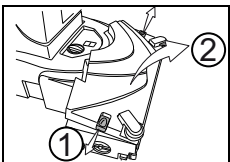

- Odprite pokrov ohišja krtač tako, da ga sprostite ob straneh.

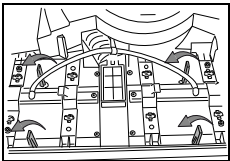

- Štiri rumene sponke obrnite na levo, da se sprostijo sesalne šobe.

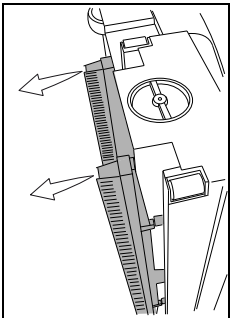

- Za odstranjevanje sesalnih šob postavite stroj v vodoraven položaj.

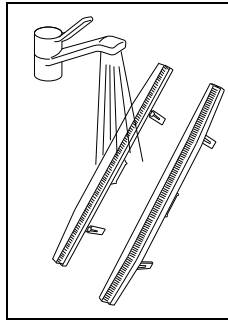

- Sesalne šobe sperite pod tekočo vodo.

Opomba:



Pred montažo preverite stanje sesalnih gumic.

Prekratke ščetine ali poškodovane sesalne gumice negativno vplivajo na rezultat čiščenja!

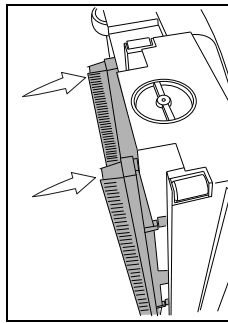

- Sesalne šobe ponovno namestite na šobo.

Bodite pozorni na to, da se sprednja in zadnja šoba razlikujeta. Položaj je naveden na zgornji strani šobe. (FRONT + REAR)

Praznjenje in čiščenje rezervoarja za umazano in svežo vodo

Opomba:



Umazano vodo ali čistilno raztopino odstranite skladno z nacionalnimi predpisi.

Opomba:



Pri praznjenju rezervoarja za umazano vodo upoštevajte predpise glede osebne zaščitne opreme proizvajalca čistila.

Praznjenje rezervoarja za umazano in svežo vodo

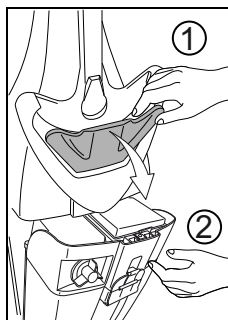

- Rezervoar snemite s stroja tako, da povlečete zapiralo pokrova rezervoarja (1).
- Z drugo roko pridržite rezervoar (2), da se pri sprostitvi ne sname z držala.
- Rezervoar povlecite iz držala.

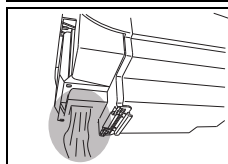

- Iz rezervoarja izpraznite umazano vodo skozi predvideno odprtino na hrbtni strani rezervoarja.

Čiščenje rezervoarja za umazano in čisto vodo

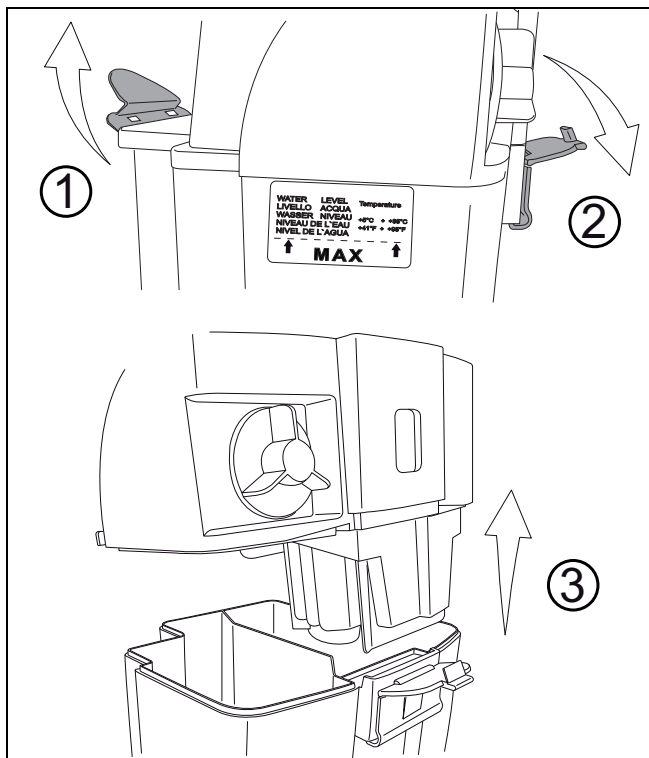

- Rezervoar za umazano in čisto vodo temeljito sperite s čisto vodo.

Čiščenje zaščitnega filtra motorja

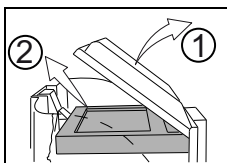

- Snemite zaščitni filter motorja iz prozorne zaščite filtra na zgornji strani ohišja filtra.

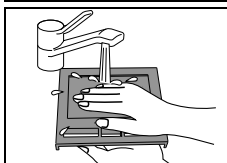

- Zaščitni filter motorja sperite pod tekočo vodo.
- Po spiranju ga ožemite.



Pozor:

Zaščitnega filtra motorja ne vstavljajte, dokler ni popolnoma suh.

Čiščenje ohišja filtra in plovcva

- Iz zaščite filtra snemite zaščitni filter motorja, preden sperete ohišje filtra.

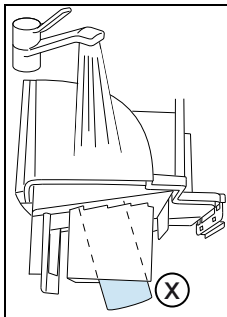

- Ohišje filtra in plovec (x), ki je na spodnji strani ohišja filtra, sperite pod tekočo vodo.

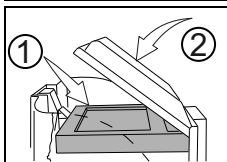

- Suh zaščitni filter motorja ponovno namestite.

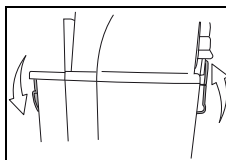

- Ohišje filtra namestite na rezervoar in ga zapahnite.

Čiščenje/menjava spužvastega filtra in zaščitnega filtra črpalke

Čiščenje/menjava spužvastega filtra

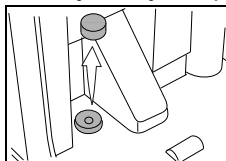

- S kleščami odstrani svetlo moder spužvasti filter.



Opomba:

Spužvasti filter sperite enkrat na mesec. Po potrebi spužvasti filter zamenjajte.

Menjava zaščitnega filtra črpalke

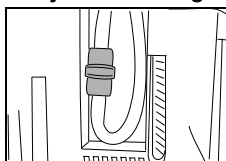

- Zaščitni filter črpalke je treba zamenjati enkrat na leto.

Čiščenje/menjava valja krtače

Menjava valja krtače



Pozor:

Obstaja nevarnost poškodbe zaradi ostrih predmetov.

Da se zavarujete, nosite zaščitne rokavice!



Opomba:

Po vsaki uporabi preverite, ali je valj krtače obrabljen.

Prekratke ščetine ali poškodovan valj krtače lahko poškodujejo talne obloge in negativno vplivajo na rezultat čiščenja.

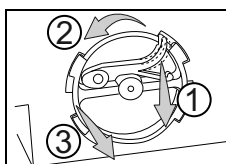

- Stroj postavite v vodoraven položaj, tako da je stranski nosilec za krtačo obrnjen navzgor.
- Če želite sneti nosilec za krtačo, pritisnite varovalo pred vrtenjem (1), zavrtite nosilec za krtačo (2) v nasprotni smeri urinega kazalca in ga izvlecite iz ohišja (3).

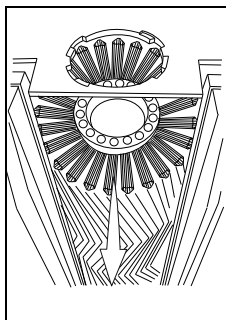

- Izvlecite valj krtače.
- Valj krtače očistite pod tekočo vodo.

Čiščenje ohišja krtač

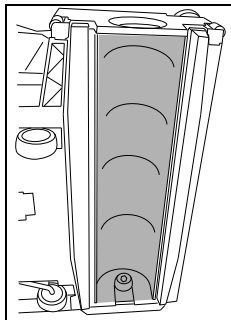

- Ohišje krtač obrišite z vlažno krpo.

Menjava valja krtače

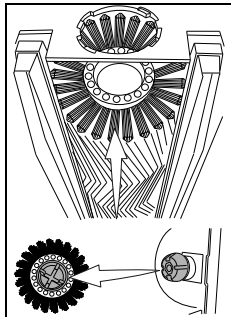

- Ponovno vstavite valj krtače.
Pri ponovni montaži valja krtače je treba beli sojemalnik valja namestiti na beli sojemalnik šobe. Rebra sojemalnika valja krtače morajo biti vsajena v pravilne utore sojemalnika šobe.

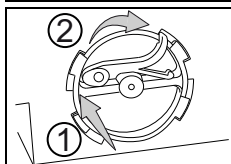

- Ponovno namestite nosilec za krtačo in ga zavrtite v smeri urinega kazalca, da se zaskoči varovalo pred vrtenjem.

Čiščenje transportnih koles

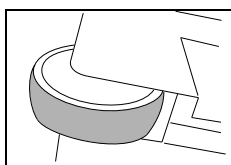

- Pred vsako uporabo stroja in po njej obrišite tekalno površino transportnih koles z vlažno krpo.

Pri transportu po asfaltu se lahko transportna kolesa umažejo.

Čiščenje stroja



Pozor:

Stroja nikoli ne čistite z visokotlačnim čistilnikom ali vodnim curkom.

Voda, ki vdre v stroj, lahko močno poškoduje mehanske ali električne dele.

- Stroj obrišite z vlažno krpo.

Skladiščenje/parkiranje stroja (ko ni v uporabi)



Opomba:

Stroj mora biti izklopljen (glavno stikalo) in vtičič izvlečen iz omrežne vtičnice.



Opomba:

Stroj shranite tako, da je rezervoar odprt. Rezervoar se tako lahko suši. S tem lahko preprečite nastanek plesni in neprijetnih vonjav.

Servisiranje, vzdrževanje in nega

Vzdrževanje stroja je pogoj za nemoteno delovanje in dolgo življenjsko dobo.



Pozor:

Uporabiti je dovoljeno samo originalne dele TASKI, saj v nasprotnem primeru garancija preneha veljati in garancijski zahtevki ne bodo upoštevani.

Razlaga simbolov:

◇ = ob vsakem zaključku čiščenja, ◇◇ = vsak teden, ◇◇◇ = vsak mesec

Dejavnost	◇	◇◇	◇◇◇	Stran
Čiščenje sesalne šobe	•			265
Čiščenje valja krtače	•			266
Redno preverjanje dolžine ščetin		•		
Menjava valja krtače			•	266
Vzdrževalni pokrov za sesalni kanal	•			261
Čiščenje/menjava zaščitnega filtra motorja		•		266
Čiščenje spužvastega filtra			•	266
Menjava zaščitnega filtra črpalke		•		266
Čiščenje stroja z vlažno krpo	•			
Čiščenje transportnih koles		•		267

Intervali vzdrževanja

Stroji TASKI so visokokakovostni stroji, katerih varnost je preverjena v proizvodnem obratu in s strani pooblaščenih kontrolorjev. Električni in mehanski deli so ob daljši uporabi izpostavljeni obrabi in staranju.

- Za ohranitev obratovalne varnosti in pripravljenosti na obratovanje je treba po 500 delovnih urah ali vsaj enkrat letno izvesti servis.



Opomba:

Ob izjemni obremenitvi in/ali nezadostnem vzdrževanju so potrebni krajši intervali.

Služba za pomoč strankam

Če nas kontaktirate zaradi motnje v delovanju ali naročila, vedno navedite oznako tipa in številko stroja.

Te podatke najdete na tipski ploščici stroja. Na zadnji strani teh navodil za uporabo najdete naslov najbližjega servisnega partnerja družbe TASKI.

Motnje

Motnja	Možen vzrok	Odpravljanje motenj	Stran
Stroj ne deluje.	Vtikač ni vtaknjen v omrežno vtičnico.	• Vtaknite vtikač v omrežno vtičnico.	261
	Glavno stikalo je izklopljeno.	• Vklonite glavno stikalo.	
	Omrežni vtič ali omrežni kabel je poškodovan.	• Obrnite se na servisnega partnerja.	
	Motor se ne vrti.	• Obrnite se na servisnega partnerja.	
	Glavno stikalo je v okvari.	• Obrnite se na servisnega partnerja.	
Valj krtače se ne vrti.	Stroj ni v delovnem položaju.	• Stroj postavite v delovni položaj.	264
	Motor se vrti, krtača pa ne.	• Pogon je pokvarjen. • Obrnite se na servisnega partnerja.	
Sesalna moč je slaba.	Zaščitni filter motorja je umazan.	• Očistite ali zamenjajte zaščitni filter motorja.	266
	Sesalna cev ni pravilno vstavljena.	• Preverite sesalno cev in jo v vsakem primeru pravilno vstavite.	

Tehnični podatki

Stroj	150E				
Delovna širina	34				cm
Širina sesalne šobe	36				cm
Mere (D × Š × V)	43 x 38 x 112				cm
Največja teža stroja v delovni pripravljenosti	12				kg
Nazivna napetost	220–240 V~	120 V	100–110 V~	100 V	AC
Nominalna nazivna moč	1100				W
Frekvenca	50–60	60	60	50	Hz
Dolžina omrežnega kabla	10				m
Nominalna vrednost rezervoarja za čisto vodo, +/- 5 %	2,6				l

Vrednosti, določene v skladu s standardom IEC 60335-2-72		
Raven zvočnega tlaka LpA	74	dB(A)
Negotovost KpA	3	dB(A)
Skupna vrednost nihanja	< 2,5	m/s ²
Negotovost K	0,25	m/s ²
Zaščita pred škropljenjem vode	IPX4	
Zaščitni razred	II	

Pribor

Št.	izdelka	150E
7516236	Valj krtače, srednji, črn	x
7516237	Valj krtače, trd, rdeč	x
7516546	Komplet sesalnih šob	x

Transport



Opomba:

Stroj prevažajte v pokončnem položaju.



Opomba:

Zagotovite, da bo stroj med prevozom v transportnem vozilu trdno privezan in zavarovan.

Odstranjevanje



Opomba:

Po koncu uporabnosti stroja in dodatne opreme poskrbite za strokovno odstranitev skladno z nacionalno zakonodajo. Pri tem vam lahko pomaga servisni partner Diversey.

Mere stroja

Mere so navedene v centimetrih.

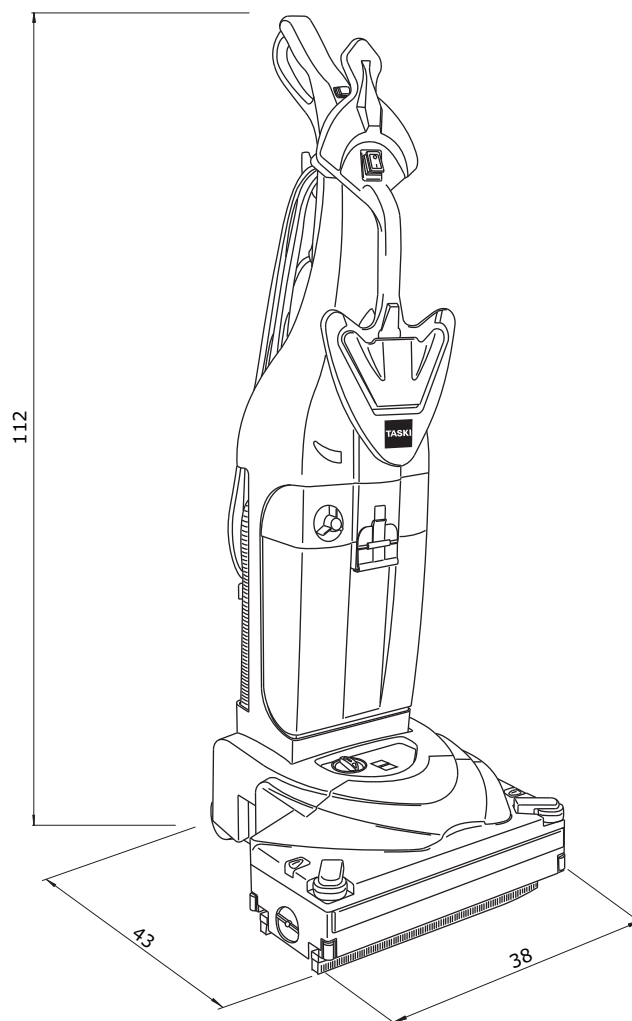

Översättning av den ursprungliga bruksanvisningen

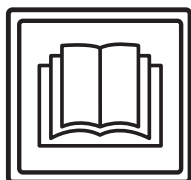

VIKTIGT!

Innan maskinen startas första gången är det viktigt att du noggrant läser bruksanvisningen och säkerhetsinstruktionerna.

Förvara bruksanvisningen på en säker plats och där den är lätt att komma åt.

Teckenförklaring



Denna symbol hänvisar till viktig information. Nonchalering av denna anvisning kan utsätta personer för fara och/eller medföra omfattande skador på egendom!



Denna symbol hänvisar till viktig information. Nonchalering av denna anvisning kan leda till störningar och sakskadorna!



Denna symbol hänvisar till viktig information i samband med en effektiv användning av produkten. Nonchalering av denna anvisning kan leda till störningar!

Den innehåller anvisning om arbetsmomenten som måste utföras i ordningsföljd.

Innehållsförteckning

Avsedd användning	270
Säkerhetsinstruktioner	270
Rengöringsprodukter	271
Utökade dokument	271
Konstruktionsöversikt	272
Före start av maskinen	273
Start av maskinen	275
Arbetspassets slut	276
Service, underhåll och skötsel	278
Tekniska fel	279
Tekniska data	279
Tillbehör	279
Transport	280
Avfallshantering	280
Maskindimensioner	280

Avsedd användning

Maskinerna är avsedda för yrkesmässig användning (t.ex. på hotell, skolor, sjukhus, fabriker, köpcentrer, sporthallar och liknande). När denna bruksanvisning följs strikt kan de användas för våtrengöring av hårda golvbeläggningar. Dessa maskiner är endast konstruerade för användning inomhus.



Maskinerna får inte användas för polering, oljning, vaxapplicering, mattrengöring eller dammsugning. Våtrengöring av parkett- och laminatgolv sker på egen risk.



Ändringar på maskinen som inte är auktoriserade av Diversey leder till att säkerhetstecknet och CE-konformiteten inte längre gäller. All användning av maskinen som inte överensstämmer med avsedd användning kan leda till personskador, skador på maskinen och i arbetsområdet. I sådana fall upphör garantin och eventuella garantianspråk att gälla.

Säkerhetsinstruktioner

TASKI-maskinerna motsvarar på grund av byggnadsstilen och konstruktionen tillämpliga och grundläggande säkerhets- och hälsokraven i enlighet med EG-direktiv och är försedda med CE-märkning.



Denna maskin får endast användas av för uppgiften utbildade personer som uttryckligen visat sig vara kvalificerade och fått i uppdrag att använda maskinen.



Maskinen får inte användas av personer med minskad fysisk, sensorisk eller psykisk förmåga, inklusive barn, eller vid brist på erfarenhet och kunskap.

Barn bör hållas under uppsikt så att de inte leker med maskinen.



Maskinen får inte användas i utrymmen där explosiva och lättantändliga ämnen förvaras eller bearbetas (t.ex. bensin, lösningsmedel, eldningsolja, damm etc.).

Maskinens elektriska eller mekaniska komponenter kan orsaka antändning av dessa ämnen.



Maskinen får inte användas för att suga upp giftiga, hälsovådliga, frätande eller irriterande ämnen (t.ex. farligt damm osv.). Filtersystemet kan inte filtrera bort dessa ämnen på ett tillfredsställande sätt.

Möjliga hälsorisker för användaren eller tredje part kan inte uteslutas.



Var uppmärksam på omgivningen, tredje man och på barn! Framför allt måste hastigheten sänkas på platser där sikten är begränsad, som t.ex. framför dörrar och rund hörner.



Maskinen är endast konstruerad för en person. Flera personer eller föremål får inte transporteras.



Vid fel, defekt eller efter en kollision eller vurma måste maskinen kontrolleras av en auktoriserad specialist innan den tas i drift igen. Det samma gäller om maskinen lämnats utomhus eller utsatts för vatten eller fukt.



Vid skador på säkerhetsrelevanta delar som exempelvis borstkåpa, nätkabel eller skydd som möjliggör åtkomst till strömledande delar, ska man avsluta driften av maskinen omedelbart!



Maskinen får inte stoppas, ställas upp eller lagras på sluttningar.



Efter alla arbeten med maskinen måste maskinen stängas av.



Maskinen får inte användas i elektromagnetiskt belastade utrymmen (elektromog).



Maskinen måste skyddas mot obehörig användning. Efter användning av maskinen, förvara den i ett avstängt rum innan du går.



Denna maskin får endast användas och förvaras i torra miljöer med temperaturer från +10 till +35 grader.



Reparationsarbeten på maskinens mekaniska eller elektriska delar får endast utföras av auktoriserade specialister, som är förtrogna med alla säkerhetsföreskrifter som är relevanta här.



Använd endast de redskap (borstar, rondeller eller liknande) som specificeras i bruksanvisningen under tillbehör eller som rekommenderas av TASKI-expertrådgivare. Användning av andra redskap kan påverka maskinens säkerhet och funktion.



De nationella föreskrifterna om personskydd och förbyggande av olycksfall samt uppgifter från tillverkaren om användning av rengöringsmedel måste alltid beaktas.



Det är förbjudet att sätt in/ dra ut elkabeln med våta händer!



Försäkra er om att märkspänningen skrivna på maskinens typskylt stämmer överens med den av ert eluttag!



Elkabeln får absolut inte genom roterande maskindelar (borstar, dynor eller liknande) krossas, skäras eller genom värme, olja och kanter skadas!



Stäng omedelbart av sugenheten om skum eller vätska läcker ut från maskinen!



TASKI-maskiner och apparater konstrueras på sådant sätt, att man enligt de senaste vetenskapliga rönen kan utesluta en hälsorisk på grund av ljud och vibrationer som uppstår.
Se teknisk information på sidan 279.

Rengöringsprodukter



TASKI-maskiner är konstruerade på ett sådant sätt, att de med TASKI-rengöringsprodukter erbjuder ett optimalt rengöringsresultat.

Andra rengöringsprodukter kan resultera i driftstörningar och skador på maskinen eller arbetsmiljön.

Av denna anledning rekommenderar vi att uteslutande använda TASKI-rengöringsprodukter.

Fel som förorsakas av användning av felaktiga rengöringsprodukter omfattas inte av garantin.

Vänd dig till din TASKI-servicepartner för mer information.

Utökade dokument



Elschemat för denna maskin återfinns i reservdelslistan.

Kontakta kundtjänst för ytterligare information.

Konstruktionsöversikt

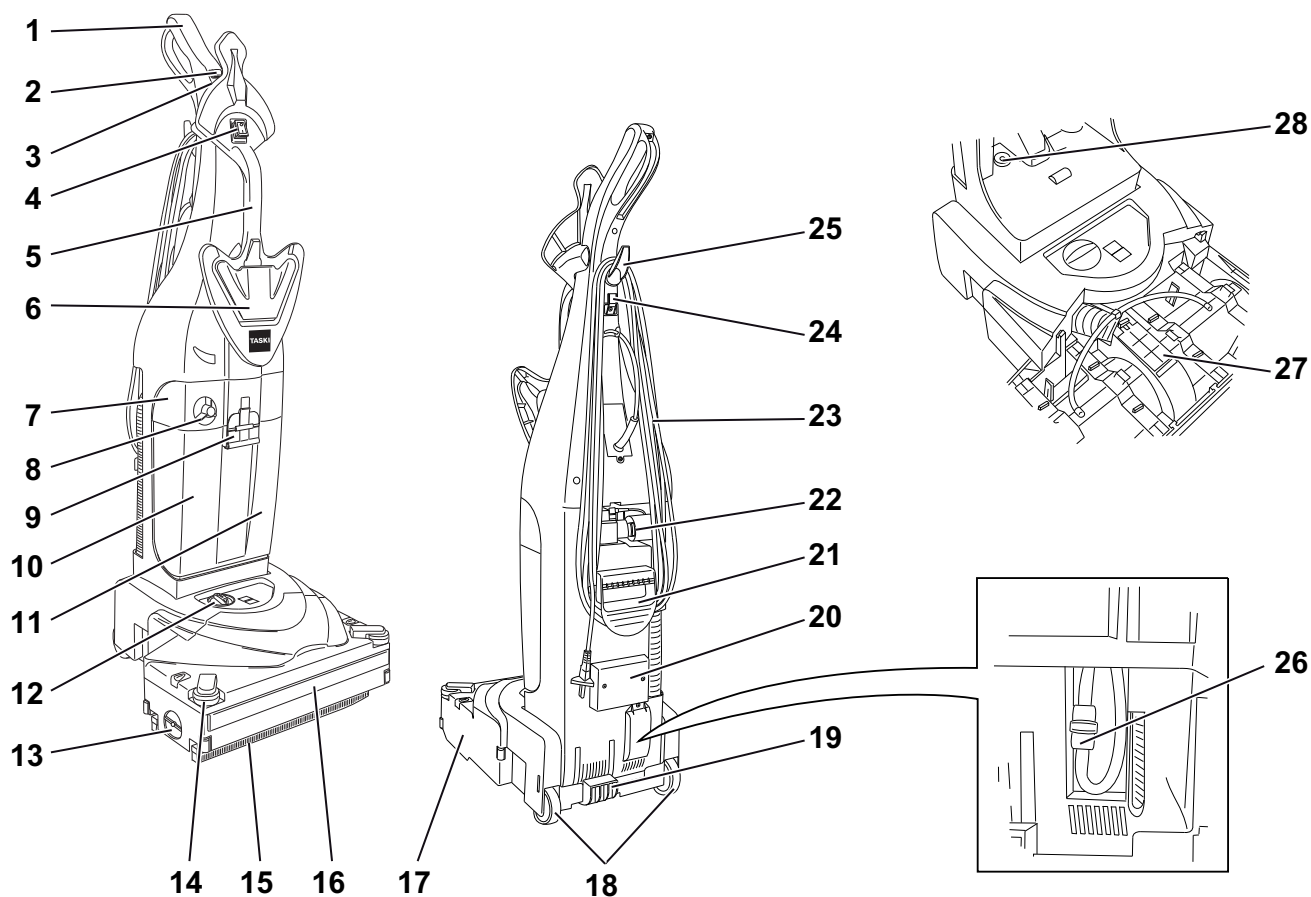

- 1 Handtag
- 2 Brytare för rengöringslösning (PÅ/AV) (lysande)
- 3 Brytare för sugenhet (PÅ/AV)
- 4 Huvudströmbrytare (PÅ/AV)
- 5 Transporthandtag fram
- 6 Upplåsning av tank
- 7 Filterhus
- 8 Doseringslock
- 9 Tanklås
- 10 Renvattentank
- 11 Smutsvattentank
- 12 Tryckjustering av borsten
- 13 Upplåsning av locket till borsthållaren
- 14 Sidostötfångare
- 15 Sugmunstycke
- 16 Frontal stötfångare
- 17 Sugskrapedel
- 18 Transporthjul
- 19 Fotpedal
- 20 Sugslang
- 21 Transporthandtag bak
- 22 Slanganslutning
- 23 Elkabel
- 24 Kabelhållare
- 25 Övre lindningskrokar
- 26 Pumpens skyddsfiler
- 27 Underhållslock för sugkanal
- 28 Svampfilter

Före start av maskinen

Anslut maskinen elektriskt



Innan maskinen tas i drift måste du ansluta de två maskindelarna elektriskt och skruva fast handtaget på maskinkroppen. Använd monteringsanvisningen på sidan 303 i den här bruksanvisningen för detta.

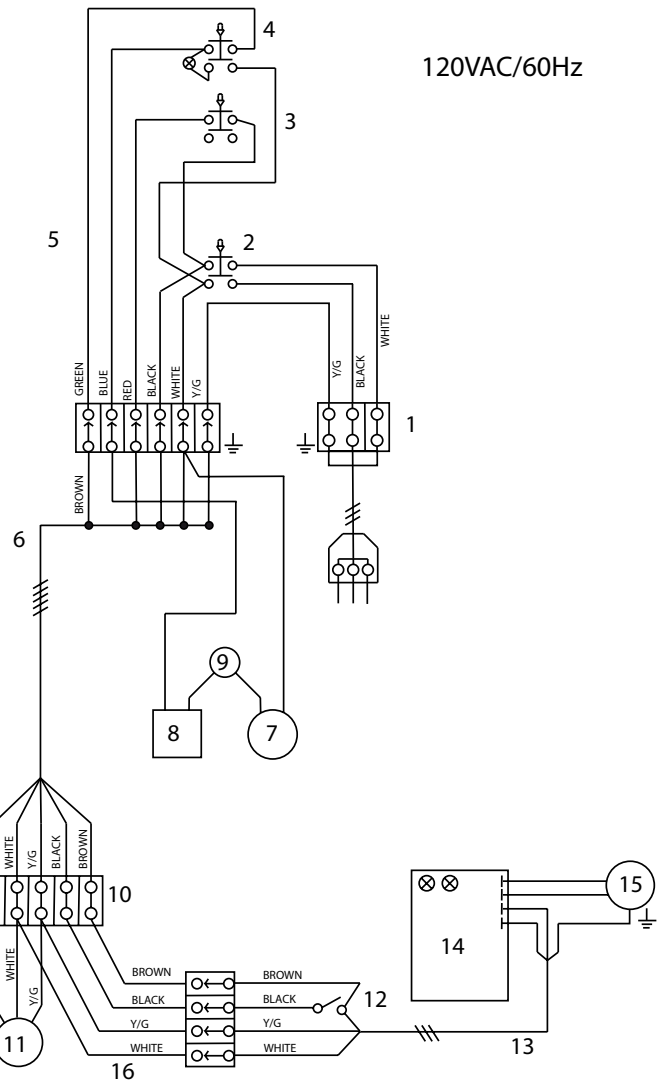
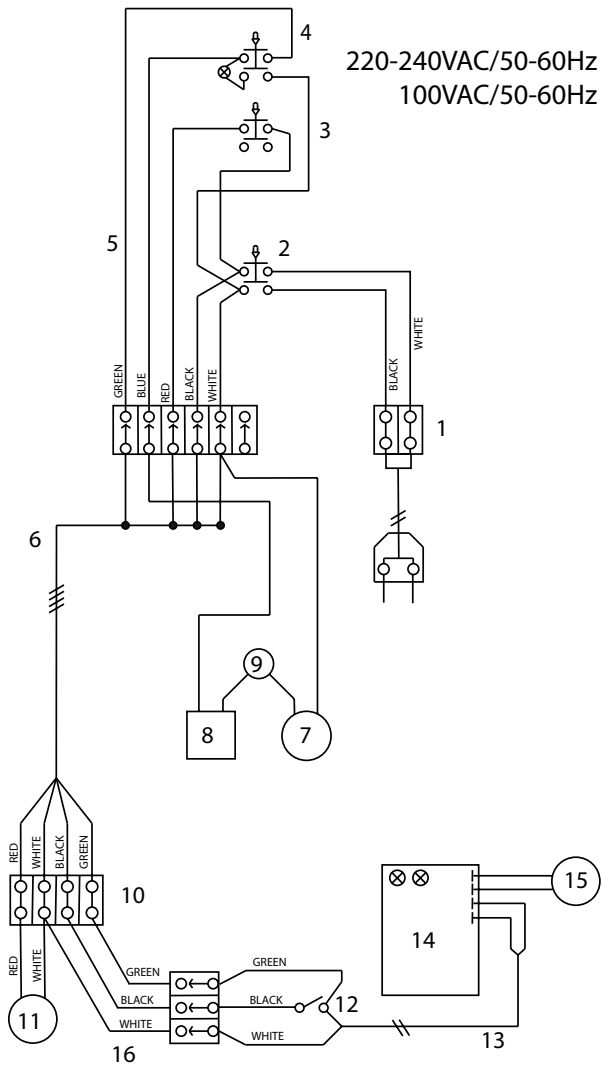

- 1 Fördelare
- 2 Huvudströmbrytare
- 3 Sugbrytare
- 4 Pumpbrytare
- 5 Kabel manöverplatta
- 6 Kabel till höljets överdel
- 7 Trycksensor för pumpen
- 8 Pump. eller elektroventil
- 9 Överbelastningskydd pump
- 10 Fördelare
- 11 Bypass sugmotor
- 12 Mikrobrytare
- 13 Huvudkabel
- 14 Kretskort
- 15 Borstmotor
- 16 Kabel dammsugare

Påfyllning av vattentank



Maximalt tillåten vattentemperatur 60°C/ 140 °F.

Diversey rekommenderar att man använder kallvatten, eftersom varmvatten omedelbart får golvet temperatur vid kontakt med golvet. Varmvatten innebär därför inte några fördelar.

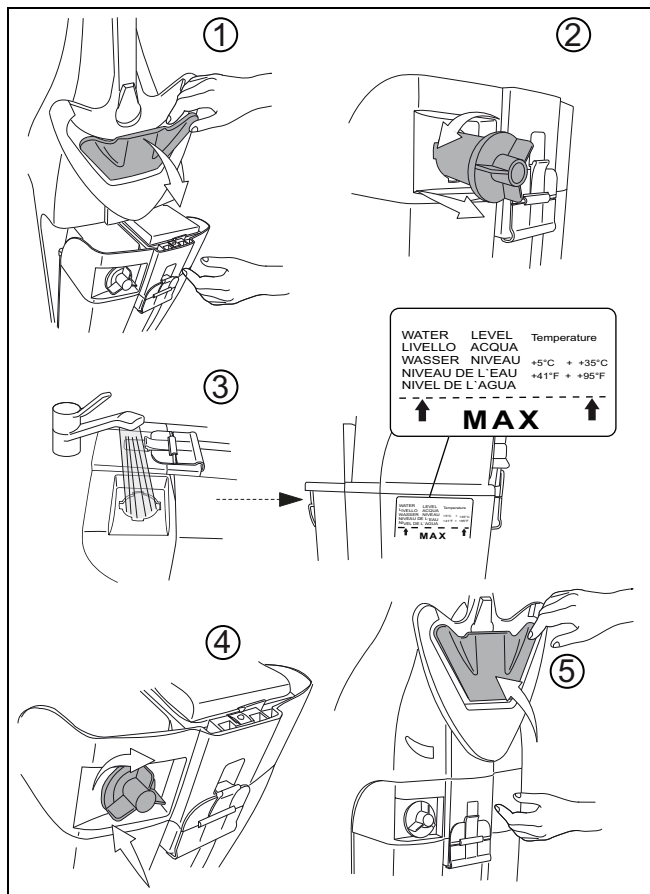

Använd inga skummande produkter. Iaktta klistermärket på tankens framsida.

Doseringsexempel:

Anvisningar på produktförpackningen	Tankvolym	Produktvolym per tankpåfyllning
1 %	MAX	1 x MAX

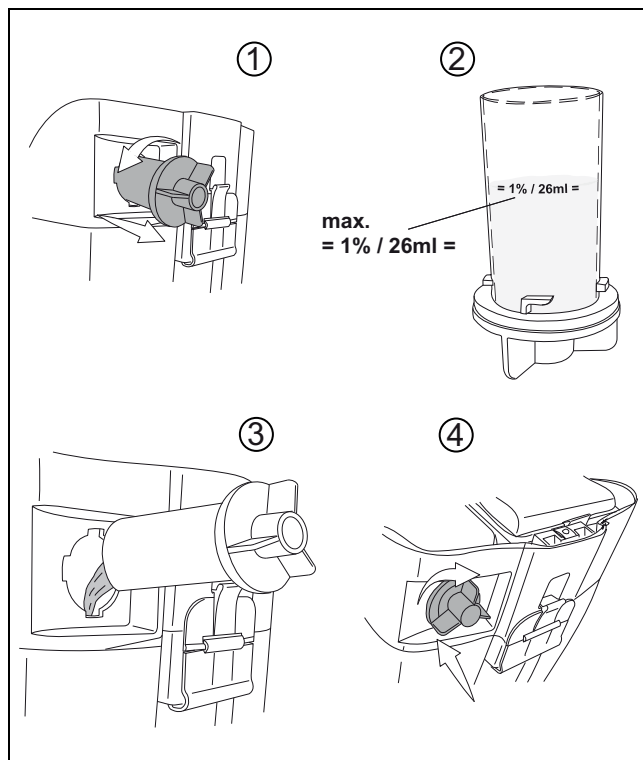

Förrengöring



Markeringen för vattennivån finns på sidan av renvattentanken.

Dosering



Vid hantering av kemiska produkter ska handskar, skyddsglasögon och lämpliga arbets-(skydds-)kläder bäras!



Använd endast kemiska produkter som rekommenderas av Diversey och läs noga produktinformationen.



Att använda olämpliga produkter (bl.a. klor-, syra- eller lösningsmedelhaltiga produkter) kan leda till hälsorisker och betydande skador på maskinen.



Ta bort alla föremål (trä-, metalldelar etc.) från ytan som ska rengöras.

Föremålen kan slungas ut genom roterande rondeller och därmed orsaka skador på människor och saker.

Start av maskinen



Vid arbeten med denna maskin ska alltid halksäkra skor och lämpliga arbetskläder användas.



Bekanta dig först med maskinen genom att pröva maskinen på en öppen yta!

Start av rengöring

- Sätt i sladden i eluttaget.

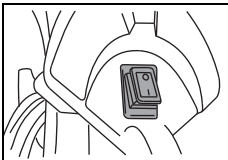

- Starta maskinen (huvudströmbrytaren).
Brytaren tänds.

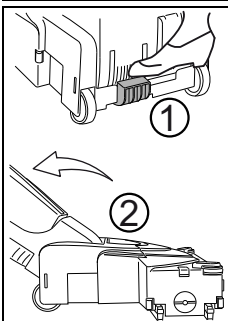

- Håll maskinen stadigt i handtaget och för den till arbetsläget (2) genom att trycka på den röda fotpedalen (1).
Den elektriska borsten kopplas in.

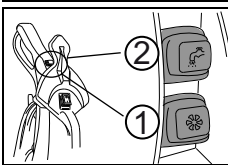

- Tryck på sugbrytaren (1) för att koppla in sugenheten. (ingen lampa)
- Tryck på vattenpumpsbrytaren (2) för att koppla in vattenpumpen.
Brytaren tänds.

Ställ in borsttrycket



Om den röda kontrollampan för borsttrycket lyser korrigerar du borsthöjden enligt beskrivningen nedan.

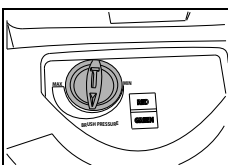

- Ställ in borsthöjden (borsttryck) genom att vrida på regulatören tills den gröna lampan lyser.

LED skärm	Statusmeddelande
Grön display	Borsthöjden (borsttryck) korrekt inställd
Röd display	Korrigerar borsthöjden (borsttryck). Vrid inställningsknappen åt höger för högre eller åt vänster för lägre borsttryck.

Rengöringsmetod

Direkt arbetsmetod:

Skura och suga upp i samma arbetsprocedur.

Indirekt arbetsmetod:

Applicera, skura och sug upp rengöringslösning i flera arbetssteg.



Mer exakta detaljer om direkta och indirekta arbetsmetoder hittar du på respektive metodkort.

För mer detaljerad information ska du kontakta din TASKI-kundrådgivare.

Påfyllning av rengöringslösning



Arbeten utan användning av rengöringslösning kan orsaka skador på golvet.



Ett skramlande ljud från pumpen indikerar att renavvattentanken är tom.



Pumpen får aldrig köras torr en längre tid.

- Maskinen måste vara avstängd.
- Öppna tanklocket.
- Fyll renavvattentanken med vatten, se sidan 274.
- Rengöringsprodukten ska tillsättas med doseringsmättet.
- Tanklocket ska stängas.

Arbetspassets slut

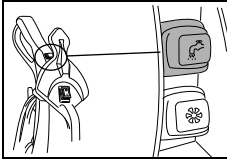

- Tryck på brytaren för rengöringslösning.
Tillförseln av rengöringslösning stoppas.

- Låt sugenheten köra vidare så att resten av smutsvattnet i slangen sugas upp.

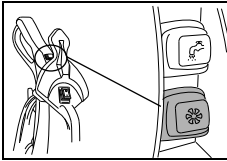

- Tryck på brytaren för sugenhet.
Sugmotorn kopplas från.

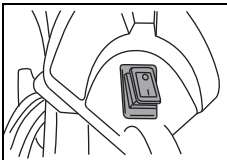

- Koppla från maskinen (huvudströmbrytaren) och dra ur sladden ur eluttaget.

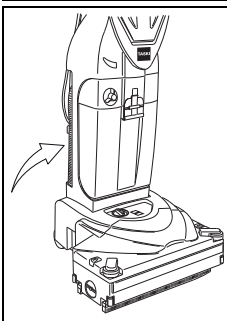

- Lås maskinen i vertikal position.

- Linda nätkabeln löst runt kabelhållaren.



För de följande stegen för tömning och rengöring måste maskinen alltid vara helt avstängd (huvudströmbrytare) och sladden vara utdragen från eluttaget.

Borttagning och rengöring av sugmunstycket

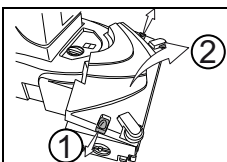

- Öppna locket till skurhuvudet genom att lossa utlösningsdonen på sidan.

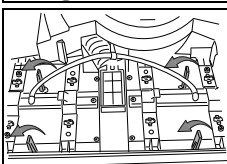

- Vrid de fyra gula klämmorna åt vänster för att låsa upp sugmunstyckena.

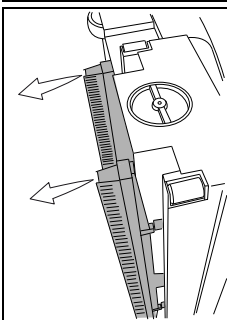

- För maskinen till sidoläge för att ta bort sugmunstyckena.

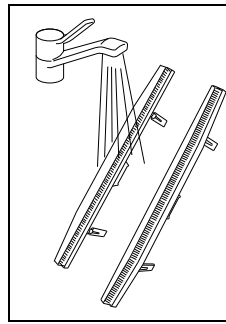

- Skölj av sugmunstyckena under rinnande vatten.



Kontrollera sugläpparnas skick innan montering.

För korta borstar eller skadade sugläppar påverkar rengöringsresultatet!

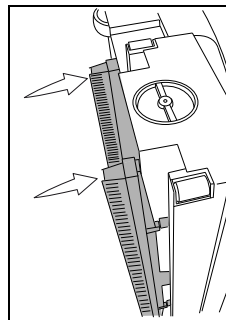

- Sätt tillbaka sugmunstyckena i sugskrapdelen.

Se till så att den främre och bakre borsten är olika. Positionen står på munstyckets ovansida. (FRAM + BAK)

Tömning och rengöring av smuts- och renavattentanken



Avfallshanteringen av smutsvattnet och rengöringslösningen måste ske enligt nationella föreskrifter.



Observera rengöringsmedelstillverkarens föreskrifter om personlig skyddsutrustning vid tömning av smutsvattentanken.

Töm smutsvatten- och renavattentanken

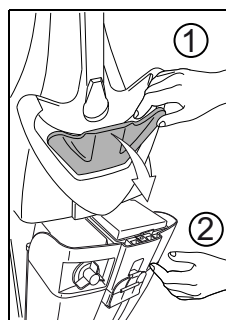

- Ta bort tanken från maskinen genom att dra i tankutlösningen (1).
- Håll tanken (2) med den andra handen så att den inte faller ur hållaren vid upplåsningen.
- Dra tanken från hållaren.

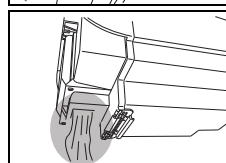

- Töm smutsvattnet ur tanken genom avsedd öppning på tankens baksida.

Rengöring av smutsvatten- och renvattentanken

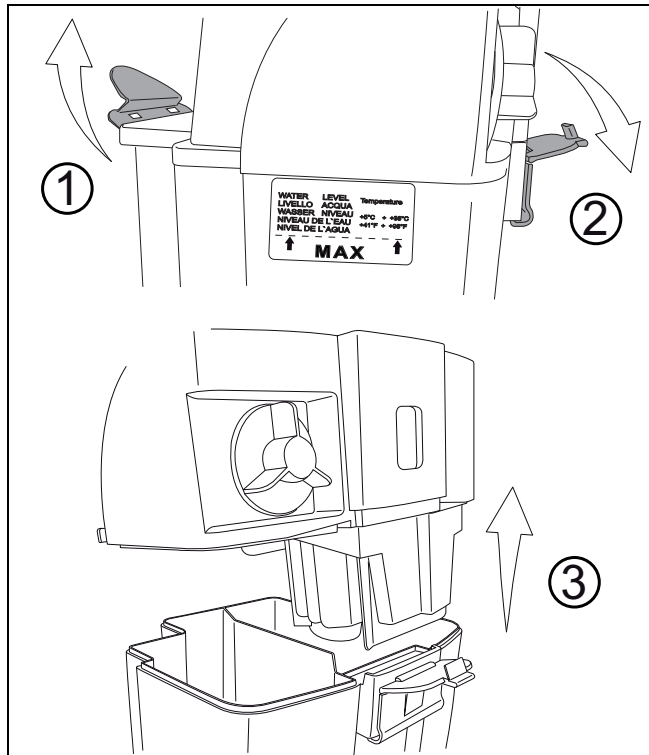

- Skölj smuts- och renvattentanken grundligt med rent vatten.

Rengör motorskyddsfilter

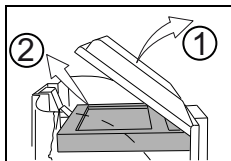

- Ta bort motorskyddsfiltret från det genomskinliga filterskyddet ovanför filterhuset.

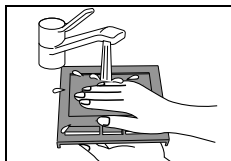

- Rengör motorskyddsfiltret under rinnande vatten.
- Vrid ur motorskyddsfiltret efter tvätten.



Sätt inte in motorskyddsfiltret förrän det har torkat helt.

Rengör filterhus och flottör

- Ta bort motorskyddsfiltret ur filterskyddet innan du tvättar filterhuset.

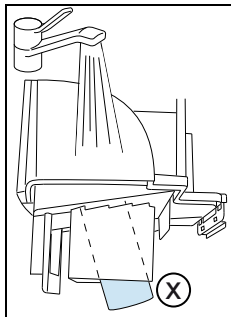

- Tvätta filterhus och flottör (X), som finns på filterhusets undersida, under rinnande vatten.

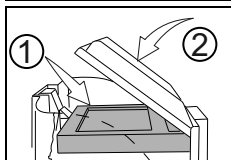

- Sätt tillbaka det torkade motorskyddsfiltret.

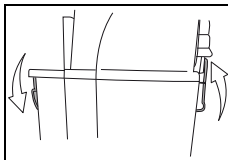

- Sätt filterhuset på tanken och lås det.

Rengör/byt ut svamp- och pumpskyddsfilter

Rengör svampfilter

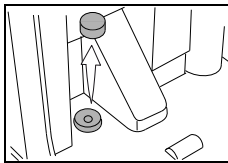

- Ta bort det ljusblåa svampfiltret med en tång.



Rengör svampfiltret varje månad.
Byt ut svampfiltret vid behov.

Byt ut pumpskyddsfiltret

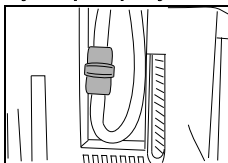

- Pumpskyddsfiltret ska bytas ut en gång om året.

Rengör/byt ut borstvalsen

Byt ut borstvalsen



Skaderisk på spetsiga föremål.
Bär handskar för att skydda dig själv!



Kontrollera borstvalsen mot slitage efter varje användning.
För korta borstar eller skadad borstvals kan leda till golfskador och påverkar rengöringsresultatet!

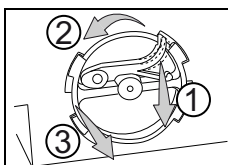

- För maskinen till sidoläge så att borsthållaren på sidan pekar uppåt.
- Tryck på rotationssäkring (1) och vrid borsthållaren (2) moturs och dra den ur höljet (3) för att ta bort denna.

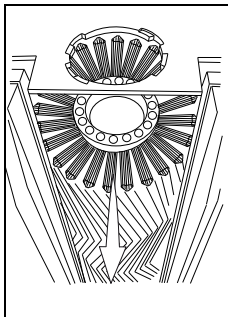

- Ta ut borstvalsen.
- Rengör borstvalsen under rinnande vatten.

Rengör skurhuvud

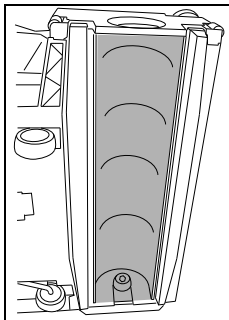

- Rengör skurhuvudet med en fuktig trasa.

Sätt in borstvalsen

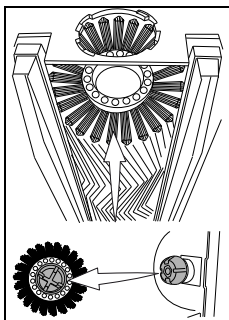

- Sätt tillbaka borstvalsen.

För att sätta in borstvalsen igen måste du sätta valsens vita styrskruv i sugskrapdelens vita styrskruv. Styrskruvens spår på borstvalsen måste sättas in i rätt öppningar på sugskrapdelens styrskruv.

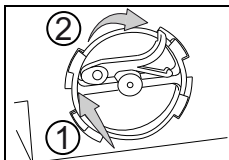

- Sätt in borsthållaren igen och vrid den medurs tills rotationssäkringen faller in i rasterspåret.

Rengör transporthjul

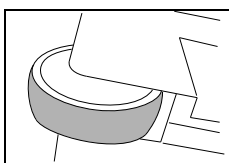

- Rengör transporthjulens glidytor med en fuktig trasa innan och efter varje användning.

Transport på asfalt kan smutsa ner transporthjulen.

Rengöring av maskin



Rengör aldrig maskinen med en högtrycksvätt eller en vattenslang.

Vatten som kan ha trängt in i maskinen kan orsaka allvarliga skador på mekaniska eller elektriska delar.

- Torka av maskinen med en lätt fuktad trasa.

Förvaring/parkering av maskin (ur drift)



Maskinen måste vara avstängd (huvudströmbrytaren) och sladden utdragen ur eluttaget.



Lagra maskinen med öppen tank. Tanken kan då torka och dålig lukt och mögel kan förhindras.

Service, underhåll och skötsel

Underhåll av maskinen är en förutsättning för en korrekt drift och lång livslängd.



Endast TASKI originaldelar får användas om alla garantianspråk och ansvarsåtaganden ska gälla!

Teckenförklaring:

◇ = efter avslutat användning, ◇◇ = varje vecka, ◇◇◇ = varje månad

Att göra	◇	◇◇	◇◇◇	Side
Rengör sugmunstycket	•			276
Rengör borstvalsen	•			277
Kontrollera borstlängden periodiskt		•		
Byt ut borstvalsen			•	277
Underhållslucka sugkanal	•			272
Rengör/byt ut motorskyddsfilter			•	277
Rengör/byt ut svampfilter			•	277
Byt ut pumpskyddsfilter			•	277
Rengör maskinen med en fuktig trasa	•			
Rengör transporthjul			•	278

Underhållsintervaller

TASKI-maskiner är högvärdiga maskiner som kontrollerats både på fabrik och av auktoriserade kontrollanter vad gäller säkerhet. Elektriska och mekaniska komponenter utsätts efter en längre tids användning för slitage och föråldring.

- För att upprätthålla driftsäkerheten och insatsberedskapen måste ett servicetillfälle efter 500 arbetstimmar eller mins en gång per år genomföras.



Vid exceptionella anspråk och/eller otillräckligt underhåll krävs det kortare intervaller.

Kundtjänst

Om du på grund av en driftstörning eller beställning önskar ta kontakt med oss, ska du alltid ange typbeteckning och maskinnummer.

Dessa uppgifter hittar du på typskylten för din maskin. På sista sidan av denna bruksanvisning hittar du adressen till närmaste TASKI-servicepartner.

Tekniska fel

Tekniska fel	Möjliga orsaker	Problemlösning	Sida
Maskin utan funktion	Sladden sitter inte i eluttaget	• Sätt i sladden i eluttaget.	
	Huvudströmbrytare fränkopplad	• Slå på huvudströmbrytaren	272
	Eluttag eller -kabel defekt	• Kontakta en servicepartner	
	Motorn är roterar inte	• Kontakta en servicepartner	
	Huvudströmbrytare defekt	• Kontakta en servicepartner	
Borstvals roterar inte	Maskin inte i arbetsläge	• För maskinen till arbetsläge.	275
	Motorn roterar men inte borsten	• Defekt drivanordning • Kontakta en servicepartner	
Dålig sugeffekt	Motorskyddsfilt smutsigt	• Rengör eller byt ut motorskyddsfiltet	277
	Sugslang är inte isatt korrekt	• Kontrollera sugslang och anslut den korrekt	

Tekniska data

Maskin	150E				
Arbetsbredd	34				cm
Sugmunstyckets bredd	36				cm
Mått (L x B x H)	43 x 38 x 112				cm
Maximal maskinvikt driftklar	12				kg
Strömstyrka	220-240V~	120V	100-110V~	100V	AC
Effekt (max)	1100				W
Frekvens	50 - 60	60	60	50	Hz
Längd nätkabel	10				m
Renvattentank nominell +/- 5 %	2.6				l

Förmedlat värde enligt IEC 60335-2-72		
Ljudnivå LpA	74	dB(A)
Osäkerhet KpA	3	dB(A)
Totalt vibrationsvärde	<2.5	m/s ²
Osäkerhet K	0.25	m/s ²
Stänkskydd	IPX4	
Skyddsklass	II	

Tillbehör

Artikelnummer	Artikelnamn	150E
7516236	Borstvals medel svart	x
7516237	Borstvals hård röd	x
7516546	Set sugmunstycken	x

SV

Transport



Transportera maskinen stående.



Se till att maskinen är fastsurrad och säkrad i transportfordonet.

Avfallshantering



Maskin och tillbehör ska då den tagits ur tjänst och kasserats avfallshandteras enligt de nationella föreskrifterna. Din Diversey-servicepartner kan stödja dig med det.

Maskindimensioner

Måtten är i centimeter!

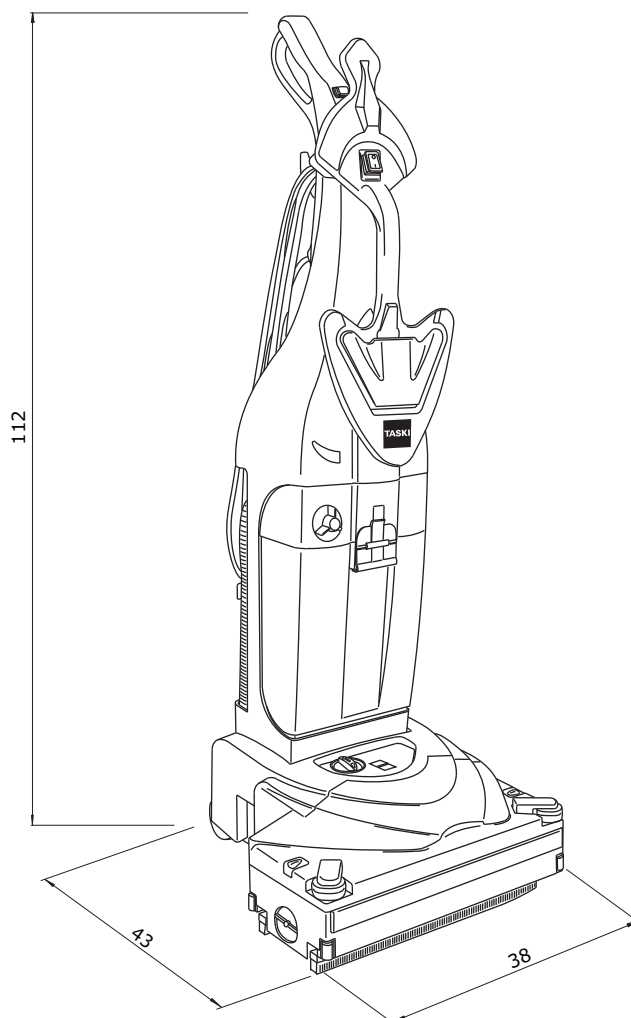

Orijinal Kullanım Talimatlarının Çevirisi

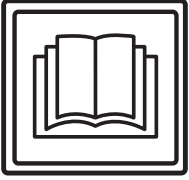

DİKKAT!

ilk kez işleme almadan önce kullanım kılavuzunu ve güvenlik talimatlarını mutlaka okuyunuz.

Bu kullanım kılavuzunu her an inceleyebilmek için özenli bir şekilde saklayın ve daima hazır olarak bulundurun.

İşaret açıklaması



Tehlike:

Bu simge önemli bilgilere işaret eder. Bu bilgilere uyulmaması durumunda, insanların tehlikeye maruz kalmasına ve / veya büyük maddi hasarlara yol açılabilir!



Dikkat:

Bu simge önemli bilgilere işaret eder. Bu bilgilere uyulmaması durumunda, arızalara ve maddi hasarlara yol açılabilir!



Bilgi:

Bu simge, ürünün verimli kullanımı ile bağlantılı olarak önemli bilgilere işaret eder. Bu bilgilere uyulmaması durumunda, arızalara yol açılabilir!

Sırasıyla uygulamanız gereken çalışma adımlarına dair bilgileri içerir.

İçindekiler

Makinenin kullanım amacı	281
Güvenlik talimatları	281
Temizlik ürünleri	282
Diğer dokümanlar	282
Yapı görünümü	283
İşleme almadan önce	284
İşe başlama	286
İş sonu	287
Servis, bakım ve koruma	289
Arızalar	290
Teknik veriler	290
Aksesuar	290
Taşıma	291
Atığa ayırma	291
Makinenin boyutları	291

Makinenin kullanım amacı

Makineler ticari kullanım için (örn. oteller, okullar, hastaneler, fabrikalar, alışveriş merkezleri, spor salonları v.b.) tasarlanmıştır. Bu kullanım kılavuzuna kesinlikle uyulması koşuluyla sert zemin döşemelerinin sulu temizliğinde kullanılırlar. Bu makineler sadece iç mekanda kullanım için dizayn edilmiştir.



Dikkat:

Makine; cilalama, yağlama, cila uygulama, halı temizleme ve toz emilmesi için kullanılamaz. Bu makine ile parke ve laminat zeminler üzerinde sulu temizlik yapılmasının riski uygulayan kişiye aittir.



Tehlike:

Makinede Diversey tarafından izin verilmeyen değişiklikler, güvenlik işaretlerinin ve CE uygunluğunun iptaline neden olur. Makinenin kullanım amacına aykırı olarak kullanılması, insanların, makinenin ve iş ortamının zarar görmesine yol açabilir. Böyle durumlarda genel olarak tüm garanti ve teminat hakları geçersiz olur.

Güvenlik talimatları

TASKI makineleri, dizayn ve tasarımlarından ötürü AT yönergelerinin belirli temel emniyet ve sağlık gerekliliklerine uygun olup bu nedenle CE işaretini taşırlar.



Tehlike:

Makine, yalnızca kullanımında yeterli eğitimi almış veya uygulama için yeteneklerini kanıtlamış ve bu iş için açıkça görevlendirilmiş kişiler tarafından kullanılmalıdır.



Tehlike:

Makine, çocuklar dahil olmak üzere, düşük fiziksel, algısal veya zihinsel yetenekleri olan veya eksik deneyim ve bilgileri olan kişiler tarafından kullanılmalıdır.

Makine ile oynamalarının sağlanması için çocuklar gözetilmelidir.



Tehlike:

Makine, patlama tehlikesi bulunan ve kolayca yanabilir maddelerin (örn. benzin, çözücüler, akaryakıt, tozlar, vs.) depolandığı veya işlendiği mekanlarda kullanılmalıdır.

Elektrikli veya mekanik komponentler bu maddelerin tutuşmasına neden olabilir.



Tehlike:

Makine; zehirli, sağlığa zararlı, asitli veya tahriş edici maddelerin (örn. tehlikeli tozlar, vs.) emilmesi için kullanılamaz. Filtre sistemi, bu tür maddeleri yeterince filtreleyememektedir.

Uygulayıcının ve üçüncü kişilerin sağlığının olumsuz etkilenmesi muhtemeldir.



Tehlike:

Yerel koşullara, üçüncü kişiler ve çocuklara dikkat ediniz! Özellikle, örn. kapıların veya yol dönemeçlerinin önünde olduğu gibi, görüşün az olduğu yerlerin yakınında hızın yavaşlatılması zorunludur.



Tehlike:

Bu makine ile insanlar veya eşyalar taşınamaz.

**Tehlike:**

Bir hatalı fonksiyon, bir arıza ortaya çıktığında, bir çarpışma veya düşüşten sonra, makine yeniden işleme alınmadan önce yetkili bir uzman tarafından kontrol edilmelidir. Aynı durum, makinenin açık havada kalması, suya daldırılması veya rutubete maruz kalması için geçerlidir.

**Tehlike:**

Örneğin fırça muhafazası, ana kordon veya akım ileten parçaları açan kapaklar gibi, güvenlikle ilgili parçaların hasar görmesi halinde, makinenin çalışmasına hemen ara verilmelidir!

**Tehlike:**

Makine meyilli yerlerde durdurulmamalı, park edilmemeli veya depolanmamalıdır.

**Tehlike:**

Makine üzerinde yapılan tüm çalışmalarda makine kapatılmalıdır.

**Tehlike:**

Makine elektromanyetik olarak yüklü alanlarda (Elektrosmog) kullanılmamalıdır.

**Dikkat:**

Makine yetkisiz kullanıma karşı korunmalıdır. Bu nedenle makineden uzaklaşmadan önce onu kilitli bir odada saklayın.

**Dikkat:**

Makine yalnızca kuru, tozsuz ortamlarda +10 ilâ +35 derecelerde çalıştırılmalı ve depolanmalıdır.

**Dikkat:**

Makinenin mekanik veya elektrik parçalarında yapılacak onarım çalışmaları, yalnızca bu konuda tüm güvenlik yönetmeliklerini bilen yetkili uzmanlar tarafından uygulanmalıdır.

**Dikkat:**

Sadece bu kullanım talimatlarında aksesuar olarak tanımlanan veya TASKI danışmanı tarafından tavsiye edilen takımlar (fırçalar, pedler veya benzerleri) kullanılmalıdır. Başka takımlar, makinenin güvenlik ve fonksiyonunu kısıtlayabilir.

**Dikkat:**

Kişisel korunma ve kaza önleme ile ilgili ulusal yönetmelikler, ve ayrıca temizlik maddelerinin kullanımına ilişkin üretici bilgileri, tutarlı bir şekilde göz önünde bulundurulmalıdır.

**Dikkat:**

Şebeke prizinin ıslak ellerle takılıp çıkarılması yasaktır!

**Dikkat:**

Tip levhasında belirtilen nominal gerilimin bulunduğunuz yerdeki şebeke gerilimine uygun olup olmadığını kontrol edin!

**Dikkat:**

Şebeke kablosunu dönen takımlardan (fırçalar, pedler veya benzerleri) dolayı ezmemeye, germemeye veya ısı, yağ ve keskin kenarlardan hasarlandırmamaya özen gösterin!

**Dikkat:**

Makineden köpük veya sıvı çıktığı zaman emiş ünitesini hemen kapatın!

**Dikkat:**

TASKI makineleri ve cihazları bilimin güncel durumuna uygun olarak, ortaya çıkan gürültü emisyonlarından veya titreşimlerden bir sağlık riskinin hariç tutulabileceği bir şekilde tasarlanmaktadır. Bkz. Teknik Veriler, sayfa 290.

Temizlik ürünleri**Bilgi:**

TASKI makineleri, TASKI temizlik ürünleriyle optimum temizlik sonuçları elde edeceğinizi bir şekilde tasarlanmıştır. Başka temizlik ürünleri makinede veya çalışma ortamında işletim arızalarına ve hasarlara yol açabilir. Bu nedenden dolayı sadece TASKI temizlik ürünlerini kullanmanızı tavsiye ediyoruz.

Yanlış temizlik ürünlerinin neden olduğu arızalar, garanti kapsamına dahil değildir.

Daha fazla bilgi için lütfen TASKI servis bayinize danışın.

Diğer dokümanlar**Bilgi:**

Bu makineye ait elektrik şemasını Yedek Parça Listesinde görebilirsiniz. Daha fazla bilgi için müşteri hizmetleriyle bağlantı kurun.

Yapı görünümü

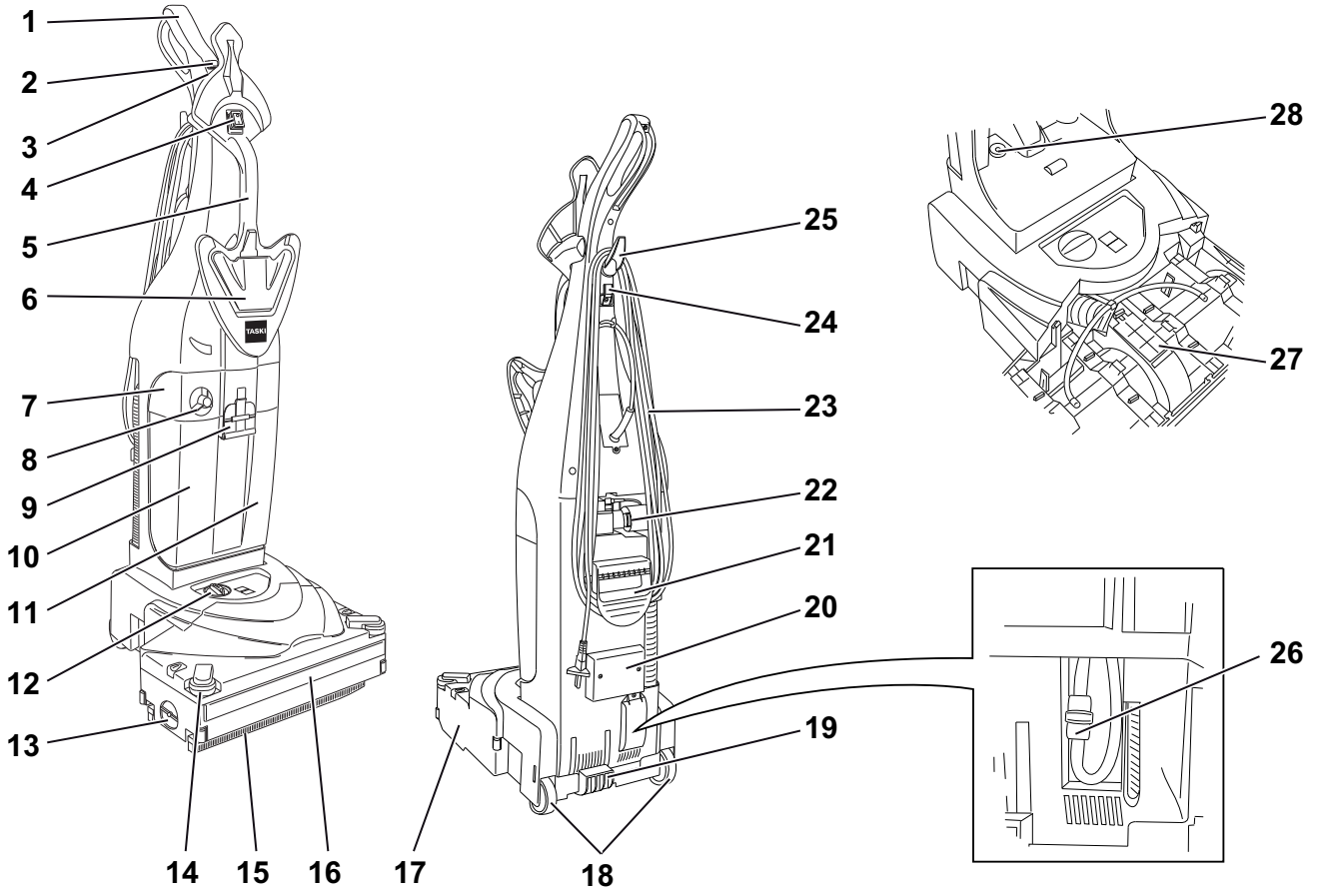

- 1 Tutamak
- 2 Temizleme solüsyonu şalteri (AÇIK / KAPALI) (yana)
- 3 Emiş ünitesi şalteri (AÇIK / KAPALI)
- 4 Ana şalter (AÇIK / KAPALI)
- 5 Ön nakliye kolu
- 6 Tank çözme elemanı
- 7 Filtre yuvası
- 8 Dozaj kapağı
- 9 Tank kilidi
- 10 Temiz su tankı
- 11 Atık tankı
- 12 Fırça basıncı regülasyonu
- 13 Fırça braketini kapağı için çözme elemanı
- 14 Yan tampon
- 15 Silici başlık
- 16 Ön tampon
- 17 Silici başlık gövdesi
- 18 Taşıma tekerlekleri
- 19 Ayak pedali
- 20 Emiş hortumu
- 21 Arka nakliye kolu
- 22 Hortum bağlantısı
- 23 Ana kordon
- 24 Kablo kancası
- 25 Üst sarma kancası
- 26 Pompa koruma filtresi
- 27 Emiş kanalı için bakım kapağı
- 28 Sünger filtre

Temiz su tankının doldurulması



Dikkat:

Maksimum kabul edilebilir su sıcaklığı 60 °C/140 °F.

Diversey soğuk su kullanılmasını tavsiye eder, zira sıcak su zemine temas ettiğinde hemen zeminin sıcaklığını alır ve bu nedenle bir yarar getirmez.

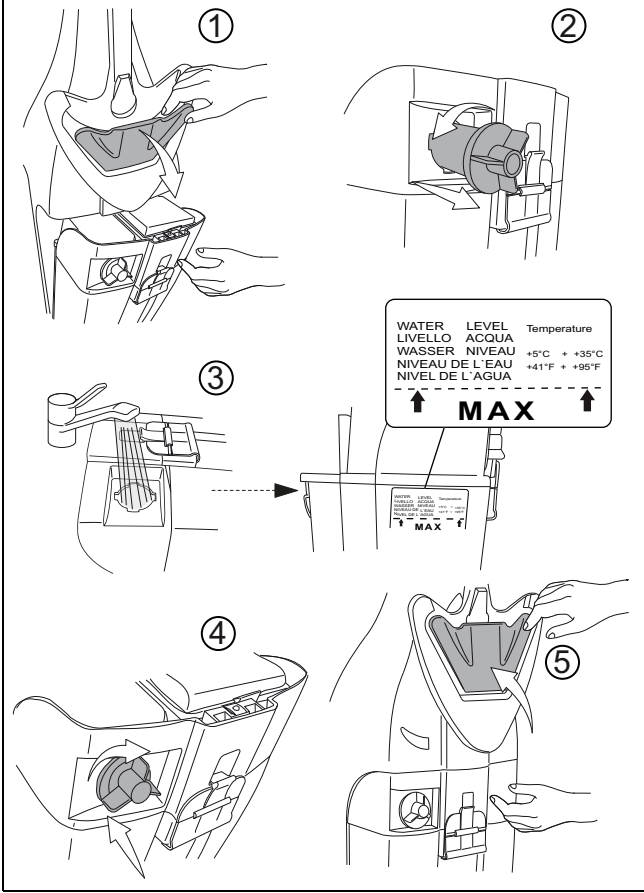

Dikkat:

Köpük yapan ürünler kullanmayın. Tankın ön tarafındaki etiketi dikkate alın.

Dozaj örnekleri:

Ürünün ambalajı üzerindeki bilgi	Tank içeriği	Her tank dolmuş için ürün miktarı
1%	MAX	1 x MAX

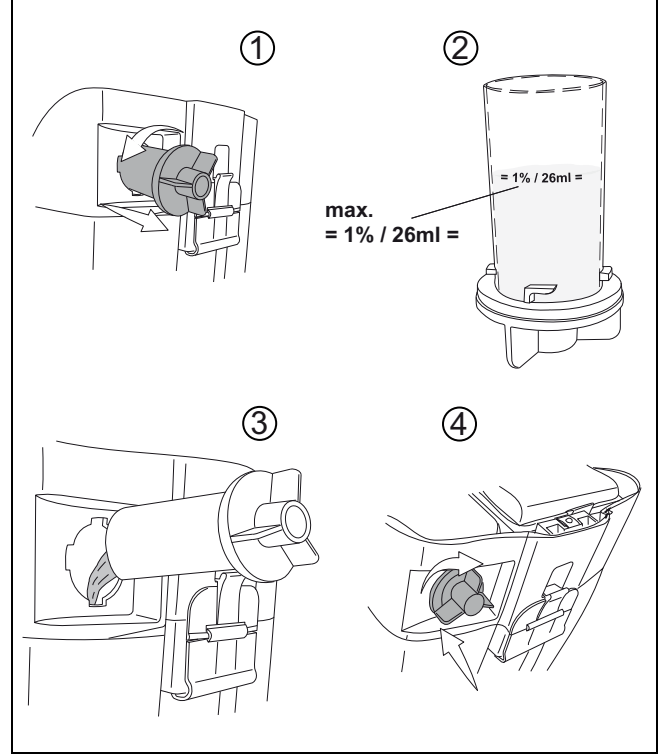

Bilgi:

Su seviyesine ait işaret, temiz su tankının tarafında görüntülenir.

Dozaj



Dikkat:

Kimyasal ürünlerle çalışırken eldivenler, koruyucu gözlük ve uygun (koruyucu) iş kıyafeti giyilmelidir!



Bilgi:

Yalnızca Diversey firmasının tavsiye ettiği kimyasal ürünleri kullanın ve ürün bilgisini mutlaka dikkate alın.



Tehlike:

Uygun olmayan ürünlerin (bunlardan bazıları klor, asit veya çözücü içeren ürünlerdir) bir sağlık tehdidine ve ayrıca makinede ağır zararlara yol açabilir.

Ön temizlik



Dikkat:

Mevcut olabilen cisimleri (ahşap, metal parçalar vs.) temizleme alanından uzaklaştırın.

Cisimler, dönen alettten dolayı geri fırlatılabilir ve o esnada bedensel ve maddi hasarlar yaratabilir.

İşe başlama



Dikkat:

Bu makine ile çalışırken daima sağlam tabanlı ayakkabılar ve uygun iş kıyafeti giyilmesi gerekir!



Dikkat:

Boş bir alanda ilk sürüş denemelerine başlayarak öncelikle makineye alışın.

Temizlik başlangıcı

- Fişi şebeke prizine takın.

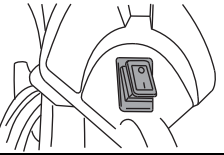

- Makineyi çalıştırın (ana şalter).
Şalter yanar.

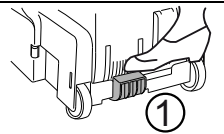

- Makineyi tutamaktan sıkıca tutun ve kırmızı ayak pedaline (1) basarak çalışma konumuna (2) getirin.
Elektronik fırça devreye girer.

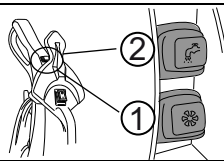
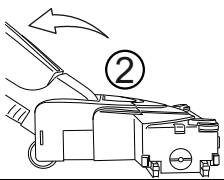

- Emiş ünitesini açmak için emiş şalterine (1) basın. (lamba yok)
- Su pompasını açmak için su pompası şalterine (2) basın.
Şalter yanar.

Fırça basıncının ayarlanması



Dikkat:

Fırça basıncının kırmızı kontrol göstergesi yanarsa, fırça yüksekliğini aşağıda anlatılan şekilde düzeltin.

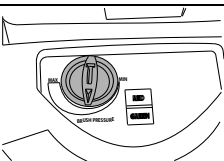

- Regülatör düğmesini çevirin ve yeşil gösterge yanana kadar fırça yüksekliğini (fırça basıncını) ayarlayın.

Temizleme yöntemi

Direkt temizleme yöntemi:

Tek bir işlemde ovalama ve emme.

Dolaylı temizleme yöntemi:

Temizleme solüsyonunu uygulayın, ovalama ve emme işlemleri birden fazla çalışma adımında gerçekleştirir.



Bilgi:

Dolaysız ve dolaylı çalışma metodu hakkında daha kesin detayları ilgili metotlar kartında bulabilirsiniz.

Daha detaylı bilgiler için lütfen TASKI danışmanınız ile bağlantı kurun.

Temizleme solüsyonunun ilave edilmesi



Dikkat:

Temizleme solüsyonu olmadan çalışıldığında zemin hasarına yol açılabilir.



Bilgi:

Pompadan gelen bir takırtı sesi temiz su tankının boş olduğunu bildirir.



Dikkat:

Pompa asla uzun süreliğine kuru çalıştırılmamalıdır.

- Makine kapatılmış olmalıdır.
- Tank kapağını açın.
- Temiz su tankına su doldurun, bkz. sayfa 285.
- Temizlik ürününü doz ölçüğüyle ilave edin.
- Tank kapağını kapatın.

LED gösterge	Durum göstergesi
Gösterge yeşil	Fırça yüksekliği (fırça basıncı) doğru ayarlı
Gösterge kırmızı	Fırça yüksekliğini (fırça basıncı) düzeltin. Ayar düğmesini daha fazla fırça basıncı için sağa ve daha az basınç için sola çevirin.

İş sonu

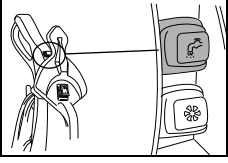

- Temizleme solüsyonu şalterine basın.
Temizleme solüsyonunun beslemesi durdurulur.

- Hortumun içindeki geri kalan atık suyun emilmesi için emiş ünitesini çalıştırmaya devam edin.

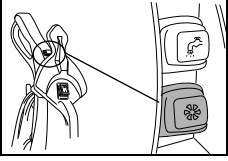

- Emiş ünitesi şalterine basın.
Emme motoru kapanır.

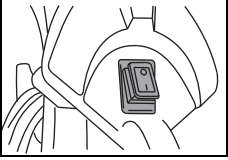

- Makineyi kapatın (ana şalter) ve fişi prizden çekin.

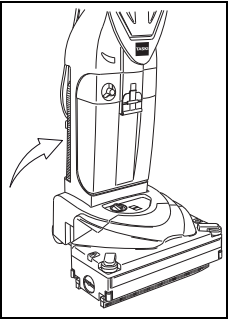

- Makineyi dik pozisyonda durdurun.

- Ana kordonu gevşek biçimde kablo kancasının etrafına sarın.



Dikkat:

Boşaltma ve temizlik için aşağıda belirtilen adımlarda, makine her zaman kapatılmış olmalı (ana şalter) ve şebeke prizinden fiş çekilmelidir.

Silici başlığın çıkartılması ve temizlenmesi

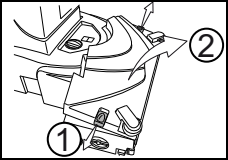

- Yanlardaki çözme elemanlarını gevşeterek fırça yuvasının kapağını açın.

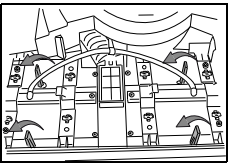

- Silici başlıkları çözmek için dört sarı klipsi döndürün.

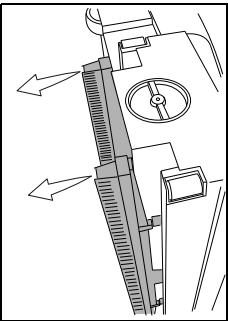

- Silici başlıkları çıkartmak için makineyi yan konuma getirin.

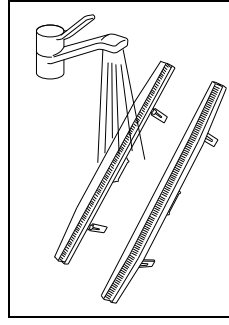

- Silici başlıkları musluk suyu altında yıkayın.

Bilgi:



Montajdan önce emme dudaklarının durumunu kontrol edin.

Çok kısa kıllar veya hasarlı emme dudakları temizlik sonucunu olumsuz etkiler!

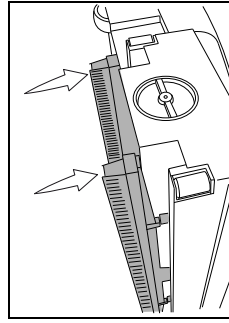

- Silici başlıkları tekrar silici başlık gövdesine takın.

Bu işlemde ön ve arka başlığın farklı olmasına dikkat edin. Pozisyon, başlığın üst tarafında yazılıdır. (FRONT + REAR)

Atık ve temiz su tanklarının boşaltılması ve temizlenmesi

Bilgi:



Atığın veya temizleme solüsyonunun bertarafı ulusal yönetmeliklere uygun olarak gerçekleştirilmelidir.

Bilgi:



Atık tankını boşaltırken temizlik maddesi üreticisinin kişisel koruma donanımı hakkındaki talimatlarını dikkate alın.

Atık ve temiz su tanklarının boşaltılması

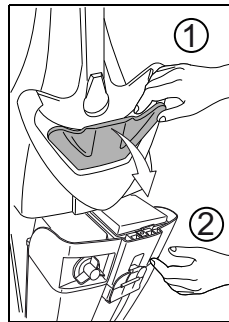

- Tank çözme elemanını (1) çekerek tankı makineden çıkartın.
- Çözerken tutucudan düşmemesi için tankı (2) öbür elinizle tutun.
- Tankı tutucudan dışarı çekin.

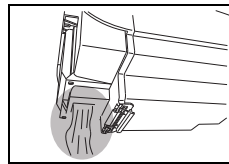

- Tankın arka tarafında bu iş için öngörülen ağızdan atık suyunu tanktan boşaltın.

Atık ve temiz su tanklarının temizlenmesi

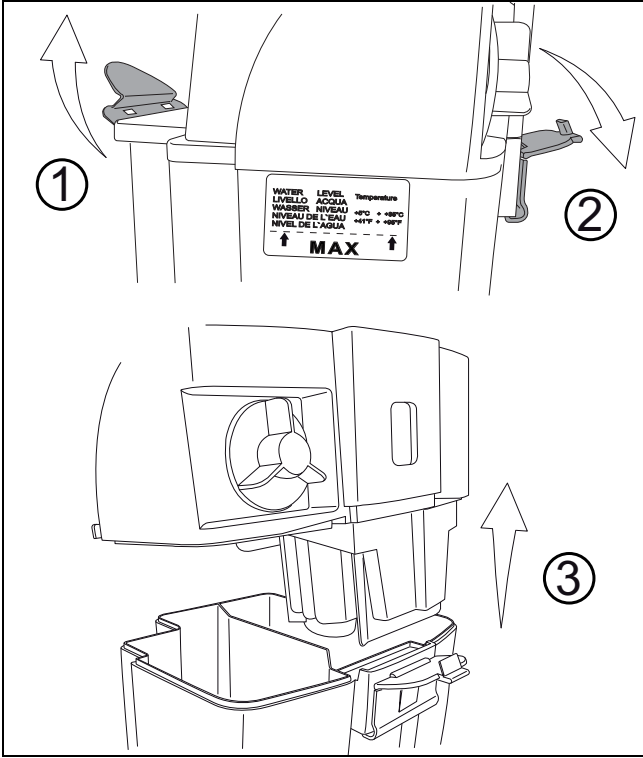

- Atık ve temiz su tanklarını temiz suyla iyice çalkalayınız.

Motor koruma filtresinin temizlenmesi

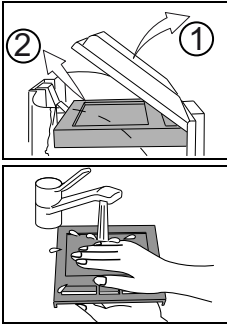

- Filtre yuvasının üstündeki saydam filtre korumasının içerisinden motor koruma filtresini çıkartın.
- Motor koruma filtresini musluk suyunun altında yıkayın.
- Motor koruma filtresini yıkadıktan sonra sıkın.



Dikkat:

Motor koruma filtresi tamamen kurumadan önce takmayın.

Filtre yuvası ve şamandıranın temizlenmesi

- Filtre yuvasını yıkamadan önce filtre korumasının içerisinden motor koruma filtresini çıkartın.

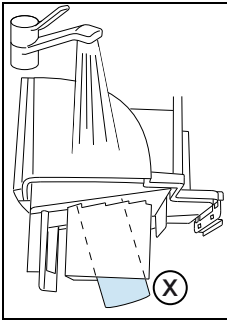

- Filtre yuvasının alt tarafında bulunan şamandırayı (X) ve filtre yuvasını musluk suyu altında yıkayın.

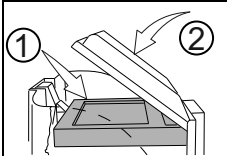

- Kuru motor koruma filtresini tekrar takın.

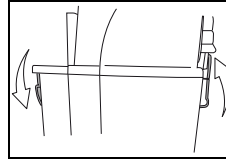

- Filtre yuvasını tankın üzerine takın ve kilitleyin.

Sünger filtresinin ve pompa koruma filtresinin temizlenmesi/değiştirilmesi

Sünger filtresinin temizlenmesi/değiştirilmesi

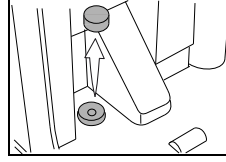

- Açık mavi sünger filtreyi bir pense kullanarak çıkartın.

Bilgi:



Sünger filtreyi her ay yıkayın. Gerektiğinde sünger filtreyi değiştirin.

Pompa koruma filtresinin değiştirilmesi

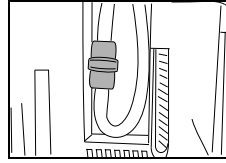

- Pompa koruma filtresi yılda bir kez değiştirilmelidir.

Fırça silindirin temizlenmesi/değiştirilmesi

Fırça silindirin değiştirilmesi



Dikkat:

Sivri cisimlerden yaralanma tehlikesi. *Korunmak için eldiven giyiniz!*



Bilgi:

Her kullanımdan sonra fırça silindirin aşınma için kontrol edin.

Çok kısa kıllar veya hasarlı fırça silindiri zemin hasarına yol açabilir ve temizlik sonucunu olumsuz etkiler!

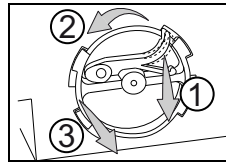

- Yandaki fırça braketinin yukarıya bakacağı şekilde makineyi yan konuma getirin.
- Rotasyon emniyetine (1) basıp fırça braketini (2) saat yönünün tersine döndürün ve dışarı çıkartmak için yuvadan (3) dışarı çekin.
- Fırça silindirin çıkartın.
- Fırça silindirin akan su altında temizleyin.

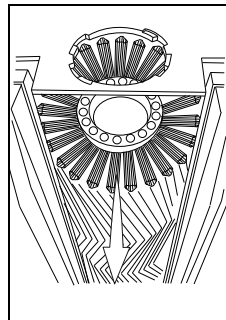

Fırça yuvasının temizlenmesi

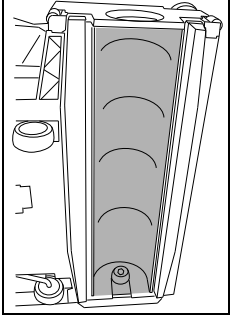

- Fırça yuvasını nemli bir bezle temizleyin.

Fırça silindirinin takılması

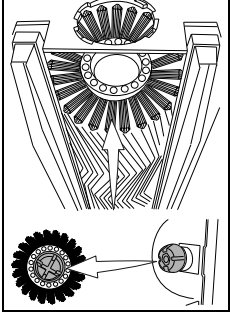

- Fırça silindirini tekrar yerine takın.
Fırça silindirini tekrar yerine takmak için, silindirin beyaz iticisini, silici başlık gövdesindeki beyaz iticinin üstüne yerleştirmeniz gerekir. Fırça silindirin iticisinin üzerindeki kanatçıklar, silici başlık gövdesinin iticisinin üzerindeki girintilerin içerisine doğru biçimde takılmalıdır.

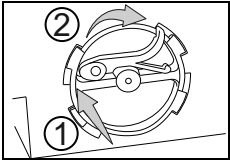

- Fırça braketini tekrar yerleştirin ve rotasyon emniyeti kilitlenene kadar saat yönünde döndürün.

Nakliye tekerleklerinin temizlenmesi

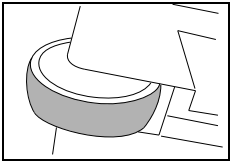

- Makinenin her uygulaması öncesinde ve sonrasında nakliye tekerleklerinin hareket yüzeylerini nemli bir bezle temizleyin.
Asfalt üzerinden taşımadan dolayı nakliye tekerlekleri kirlenebilmektedir.

Makinenin temizlenmesi



Dikkat:

Makineyi asla yüksek basınçlı temizleyiciyle veya su jetiyle temizlemeyin.
Makineye sıyan su, mekanik veya elektrikli parçalarda ciddi hasara neden olabilir.

- Makineyi nemli bir bezle silin.

Makinenin depolanması / park edilmesi (işletim dışında)



Bilgi:

Makine kapatılmış olmalı (ana şalter) ve fiş prizden çekilmelidir.



Bilgi:

Makineyi açık tankla depolayın. Tank bu şekilde kuruyabilir.
Bu sayede küf mantarlarının ve kötü kokularının oluşması engellenebilir.

Servis, bakım ve koruma

Makinenin bakımı, kusursuz bir işletimin ve uzun bir ömür süresinin ön koşuludur.



Dikkat:

Sadece TASKI orijinal parçalar kullanılabilir, aksi halde her türlü garanti ve sorumluluk haklarının iptaline sebep olunur!

İşaret açıklaması:

◇ = Her temizlik sonunda, ◇◇ = her hafta, ◇◇◇ = her ay

Faaliyet	◇	◇◇	◇◇◇	Sayfa
Silici başlığın temizlenmesi	•			287
Fırça silindirinin temizlenmesi	•			288
Periyodik olarak kıl uzunluğunun kontrolü		•		
Fırça silindirinin değiştirilmesi			•	288
Emiş kanalı bakım kapağı	•			283
Motor koruma filtresinin temizlenmesi/değiştirilmesi		•		288
Sünger filtresinin temizlenmesi			•	288
Pompa koruma filtresinin değiştirilmesi		•		288
Makinenin nemli bir bezle temizlenmesi	•			
Nakliye tekerleklerinin temizlenmesi		•		289

Bakım aralıkları

TASKI makineleri, fabrikada ve yetkili denetmenler tarafından güvenlikleri açısından kontrol edilmiş olan yüksek nitelikli makinelerdir. Elektrikli ve mekanik bileşenler, uzun süreli bir kullarımdan sonra aşınma ve yaşlanmaya tabidir.

- İşletim güvenliğinin ve kullanıma hazır durumu için, bakım göstergesi yandığı anda (fabrika ayarı 500 çalışma saatleri) veya yılda en az bir kez bir servis yapılmalıdır.



Bilgi:

Olağanüstü iş yüklerinde ve/veya yetersiz bakımda daha kısa aralıklar gereklidir.

Müşteri hizmeti

Bir işletim arızası veya sipariş nedeniyle bizimle bağlantı kurduğunuzda daima tip adını ve makine numarasını belirtin.

Bu bilgileri makinenizin tip levhasında görebilirsiniz. Bu kullanım kılavuzunun son sayfasında size en yakın TASKI servis bayisinin adresini bulabilirsiniz.

Arızalar

Arıza	Olası neden	Arızanın giderilmesi	Sayfa
Makine fonksiyonsuz	Fiş şebeke prizine takılmadı	• Fiş şebeke prizine bağlayın	283
	Ana şalter kapalı	• Ana şalteri açın	
	Şebeke fişi veya kablo arızalı	• Servis bayisine başvurun	
	Motor dönmüyor	• Servis bayisine başvurun	
	Ana şalter bozuk	• Servis bayisine başvurun	
Fırça silindiri dönmüyor	Makine çalışma konumunda değil	• Makineyi çalışma konumuna getirin	286
	Motor dönüyor, fakat fırça dönmez	• Tahrik arızalı • Servis bayisine başvurun	
Zayıf emiş gücü	Motor koruma filtresi kirlenmiş	• Motor koruma filtresini temizleyin veya değiştirin	288
	Emiş hortumu doğru takılmadı	• Emiş hortumunu kontrol edin ve gerekirse doğru takın	

Teknik veriler

Makine	150E				
Çalışma genişliği	34				cm
Silici başlığın genişliği	36				cm
Boyutlar (U x G x Y)	43 x 38 x 112				cm
İşletime hazır makine ağırlığı maksimum	12				kg
Nominal voltaj	220-240V~	120V	100-110V~	100V	AC
Nominal anma gücü	1100				W
Frekans	50-60	60	60	50	Hz
Ana kordon uzunluğu	10				m
Temiz su tankı nominal +/- %5	2.6				l

IEC 60335-2-72 standardına göre belirlenen değerler		
Ses basıncı seviyesi LpA	74	dB(A)
Belirsizlik KpA	3	dB(A)
Toplam titreşim değeri	<2.5	m/s ²
Belirsizlik K	0.25	m/s ²
Su sıçraması koruması	IPX4	
Koruma sınıfı	II	

Aksesuar

No.	Ürün	150E
7516236	Fırça silindiri orta siyah	x
7516237	Fırça silindiri sert kırmızı	x
7516546	Silici başlık seti	x

Taşıma



Bilgi:

Makineyi dik konumda taşıyın.



Bilgi:

Makinenin nakliye aracı içerisinde bağlı ve sabitlenmiş olmasına dikkat edin.

Atığa ayırma



Bilgi:

Makine ve aksesuarları söküldükten sonra ulusal yönetmelikler gereğince usulüne uygun bir şekilde atığa ayrılmalıdır. Diversey servis bayiniz bu konuda size yardımcı olabilir.

Makinenin boyutları

Ölçüler santimetre cinsindedir!

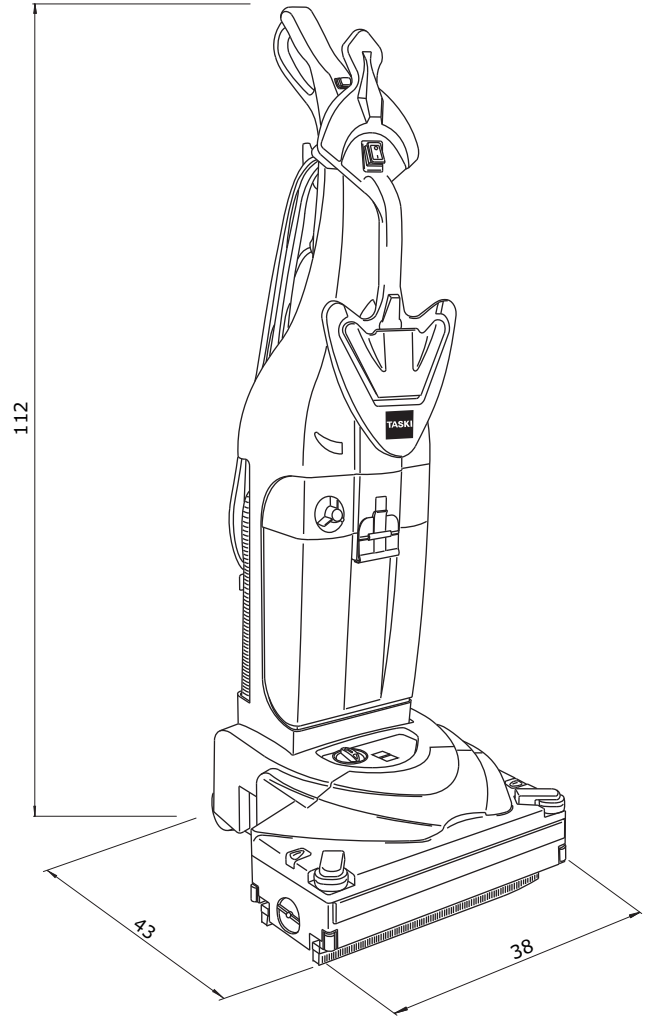

使用说明原稿译文

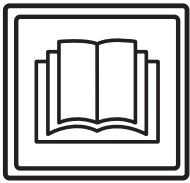

注意！

首次设备调试前请务必仔细阅读操作说明书与安全技巧。

请妥善保管好该操作说明书并随身携带以便查询。

标示解释



小心：

该符号表示具有重要信息。违反操作说明会导致人员损伤与 / 或财产损失！



注意：

该符号表示具有重要信息。违反操作说明会导致人员损伤与 / 或财产损失！



提示：

该符号表示具有与有效使用产品相关的重要信息。违反操作说明会导致设备故障！

操作说明中介绍了工作流程所必需遵循的操作顺序。

目录

常规应用	292
安全技巧	292
清洁产品	293
其他扩展文档	293
结构概述	294
调试前	295
启动工作	297
工作结束	298
售后服务、维护与保养	300
故障	301
技术资料	301
配件	301
运输	302
报废	302
设备尺寸	302

常规应用

该设备仅限商业用途（例如酒店、学校、医院、工厂、商场、体育馆等场所）。严格依照本操作说明书要求用于硬木地板的湿洗用途。该设备仅限设计用于室内使用。



注意：

该设备不得用于抛光，打蜡，地毯清洗以及吸尘。采用本设备对实木复合地板与强化地板进行湿洗操作，其风险由个人承担。



小心：

未经 Diversey（泰华施）授权，自行对设备更改将视为解除安全标志及 CE 认证协议。违反常规规定操纵该设备可能会导致人员，设备以及工作环境的损害与破坏。一旦发生上述情况将丧失所有保证及保修索赔权利。

安全技巧

TASKI 设备的设计与结构型式符合欧盟相关基础安全与健康规定，并配有 CE 标识。



小心：

操作该设备的工作人员应当接受充分的培训，具有或已经证明具有相关能力及授权。



小心：

该设备不得由身体、感官或心理能力缺失或缺乏经验和知识的人员操作，例如儿童。

避免儿童接触或操作该设备。



小心：

该设备不得在存放或加工易燃易爆物质（例如汽油，溶剂，燃料油以及灰尘等）的环境内使用。

该设备的电子或机械装置可能会导致上述易燃易爆物质的燃烧与爆炸。



小心：

该设备不得用来吸收有毒，有害人身健康，具有腐蚀性或刺激性物质（例如有害灰尘等）。该设备的过滤系统无法有效控制上述类型的物质。

上述情况下无法避免对操作元及第三方身体健康所导致的危害。



小心：

工作过程中应注重地方环境，防止对第三方与孩童造成损伤！尤其在盲区附近，例如门前或是角落处必须放慢操作速度，注意安全。



小心：

该设备不得用于承载其他人员与物品。



小心：
若出现故障，损坏以及在碰撞与跌落后必须由授权的专业人员进行重新调试。若该设备置于室外，浸水以及暴露在湿度大的环境下，同样必须由授权的专业人员进行重新调试。



小心：
若与安全相关的配件，如刷地装置保护层，电源线或与电流输送部件相连的保护层发生损坏时，应立即停止设备运转！



小心：
该设备不得倾斜放置。



小心：
在对该设备内部工作操作前，必须切断设备电源。



小心：
该设备不得用于电磁辐射的环境（电磁辐射污染）内。



注意：
该设备不得用于非常规用途。使用结束后确保设备锁在封闭空间内。



注意：
该设备仅在干燥无尘的环境下运转和置放，温度范围在 +10 至 +35 摄氏度。



注意：
该设备的机械或电子零件仅能由熟悉相关安全规定的授权专业人员来进行维修。



注意：
该设备仅能使用操作说明书中确认为合规配件或是经 TASKI 顾问推荐的工具（刷子、垫或类似用具）。其他工具可能会损害设备的安全与功能。



注意：
在操作该设备过程必须始终注重人员保护，事故防范以及有关清洁剂使用的制造商规定。



注意：
禁止用湿手插拔电源插头。



注意：
使用前检查设备铭牌上的额定电压是否与您所在地区的电压一致！



注意：
注意不要将电源线与旋转性的工具缠在一起（刷子、垫或类似用具），或是压伤、强拉或高温、腐蚀性油液以及尖锐的棱角损坏电源线！



注意：
当设备内喷出泡沫或液体时，应立即关闭抽吸总成装置！



注意：
TASKI 设备与装置在设计过程中应按照当前技术水平避免因噪声与振动所造成的人身健康的损害。
详见技术信息页 301。

清洁产品



提示：
TASKI 设备在设计过程中应注重实现 TASKI 清洁产品实现最佳清洁效果。其他清洁产品可能会给设备或工作环境造成故障与损害
因此，我们推荐采用 TASKI 生产的清洁产品。
由于采用错误清洁产品所造成的设备故障不在厂家保修的范围内。

更多信息请咨询 TASKI 服务合作方。

其他扩展文档



提示：
该设备的电气计划详见备件清单。
请与售后服务联系获取更多信息。

结构概述

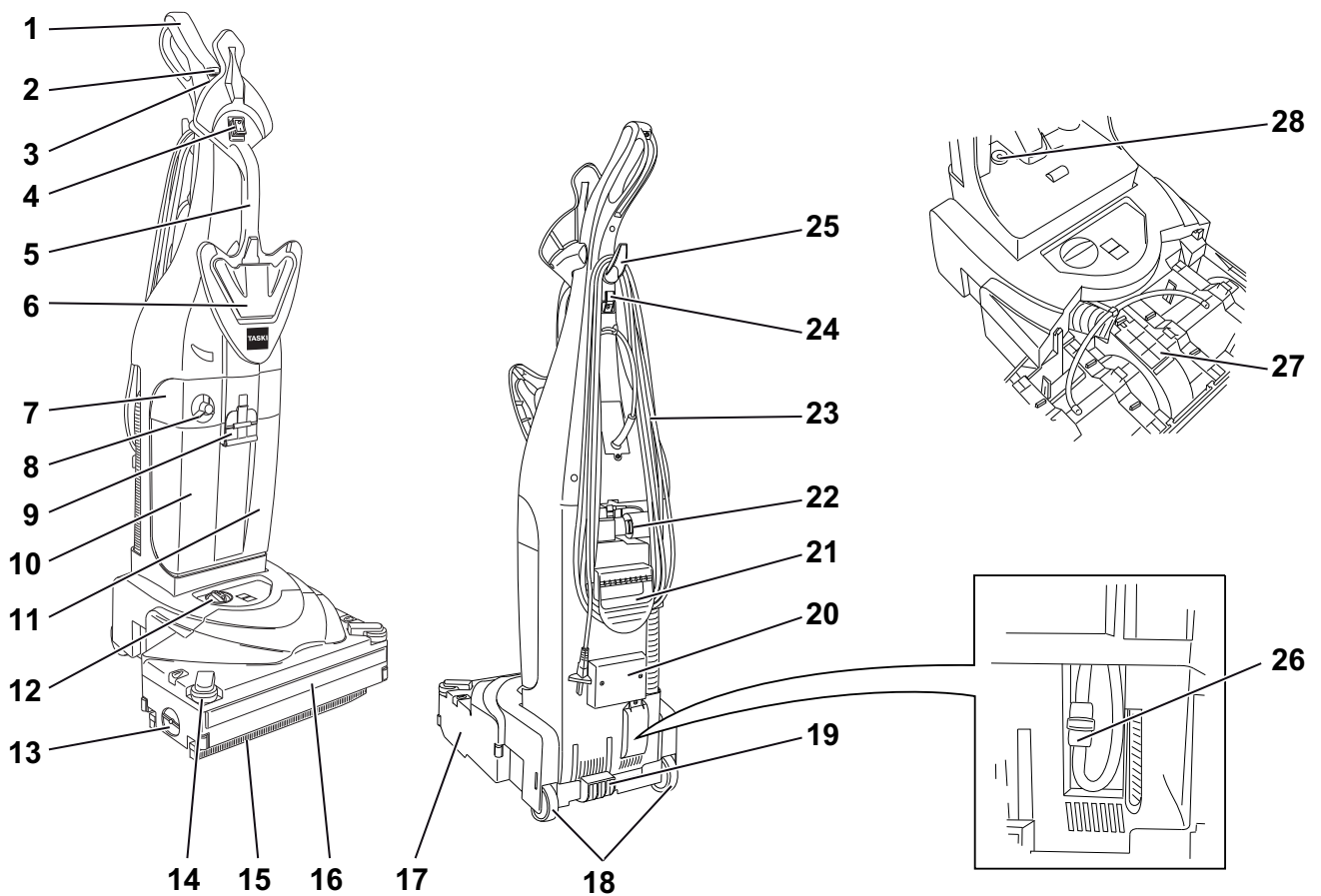

- 1 手柄
- 2 清洗溶剂 开关 (开/关)
(亮起)
- 3 抽吸刷地装置总成 按键 (开/关)
- 4 主开关 (开/关)
- 5 运输手柄 向前
- 6 水箱解锁
- 7 过滤器外壳
- 8 剂量盖
- 9 水箱盖
- 10 净水箱
- 11 污水箱
- 12 毛刷压力调节
- 13 毛刷支架盖解锁
- 14 侧边缓冲器
- 15 吸嘴
- 16 前置缓冲器
- 17 喷嘴
- 18 运输轮
- 19 脚踏板
- 20 抽吸软管
- 21 运输把手 后方
- 22 软管
- 23 电源线
- 24 电缆挂钩
- 25 上方绕组挂钩
- 26 水泵保护过滤器
- 27 吸水道维护盖
- 28 海绵过滤器

调试前

电子连接设备



提示：

在设备投入运行之前必须电子连接设备的两部分，并将手柄拧紧固定在设备外壳上。使用操作说明页面 329 上的安装指南。

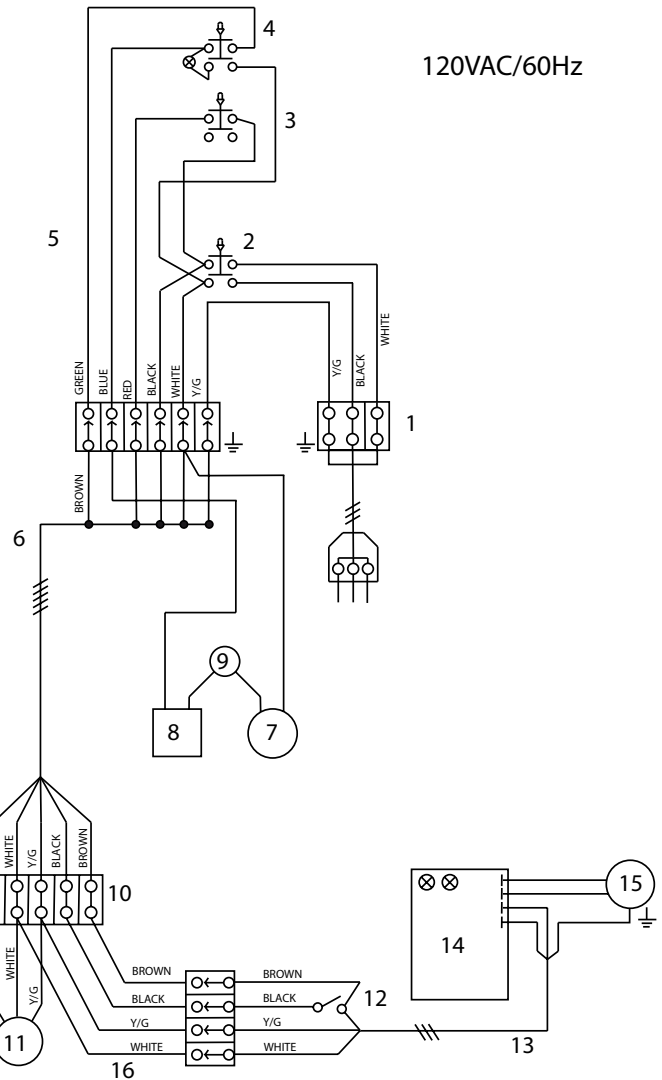
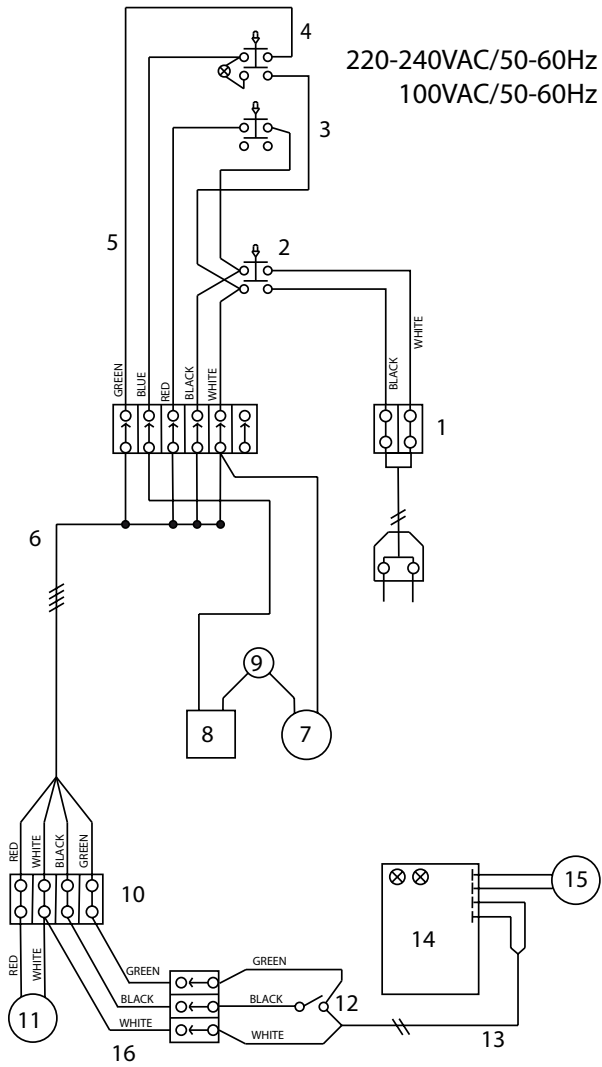

- 1 配电盘
- 2 主开关
- 3 抽吸开关
- 4 水泵开关
- 5 控制板 电缆束
- 6 外壳上部分 电缆束
- 7 水泵压力感应器
- 8 水泵或电子阀门
- 9 水泵过热保护
- 10 配电盘
- 11 旁通管 抽吸马达
- 12 微动开关
- 13 主电缆束
- 14 扁条
- 15 毛刷马达
- 16 抽吸装置 电缆束

淡水水箱注水



注意：

可允许的最高水温为 60 °C/140 °F.

由于底座接触板会立即吸收水箱中热水的热量而使底座升温，对底座毫无益处，因此 Diversey (泰华施) 推荐使用冷水。

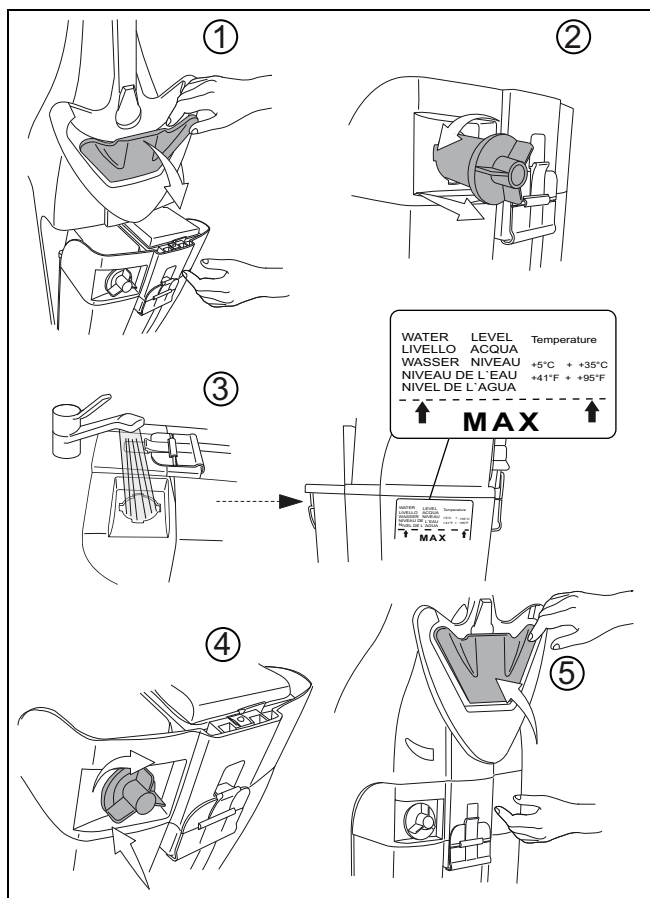

说明详见产品包装	水箱容量	水箱灌注的产品容量
1%	MAX	1 x MAX

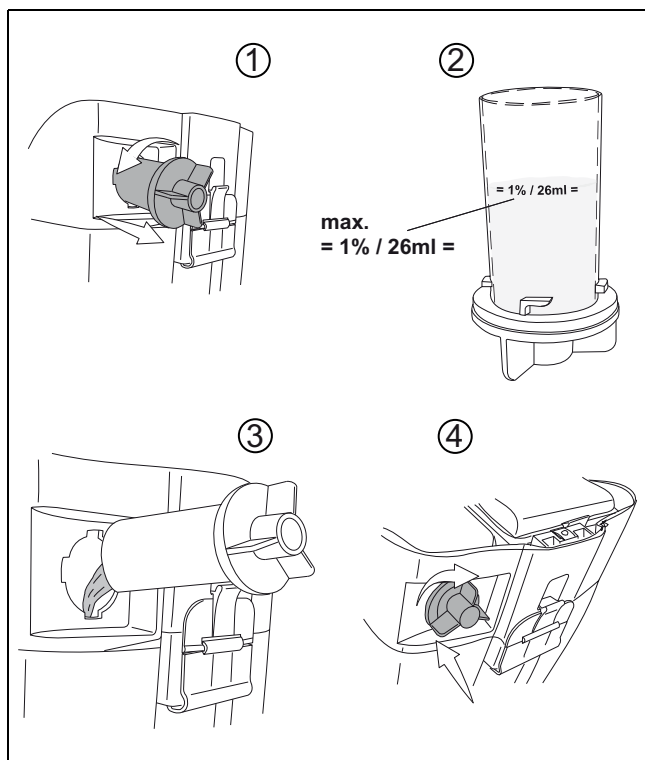

预清洗



注意：

清洁表面的任何对象 (木材、金属等)。
 可能引发的旋转刷地装置和对人和环境造成损害。

提示：



水位线标记可查阅净水箱页面。

剂量



注意：

处理化学物质时佩戴好手套，护目镜以及相应的 (安全防护) 工作服！

提示：



仅使用 Diversey (泰华施) 推荐的化学产品并注意产品的信息说明。

小心：



使用不当产品 (例如含氯、酸性或溶解剂成分的产品) 可损害人员健康及导致设备严重受损。

注意：



使用无泡沫产品。注意水箱前端的标签。

剂量范例：

启动工作



注意：
操纵该设备时应始终穿戴防滑工作鞋与适宜的工作服！



注意：
首先熟悉设备，然后将设备放置在空旷场地上执行试运行！

启动清洁工作

- 将插头插入电源插座。

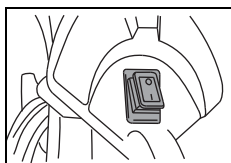

- 启动设备。
开关亮起。

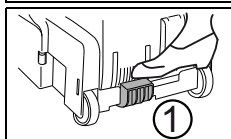

- 握紧设备把手，踩下红色的脚踏板（1）进入工作位置（2）。
接通电子毛刷。

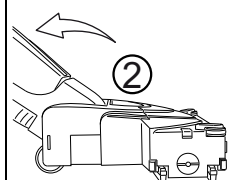

- 按下抽吸开关（1）以启动抽吸总成。（无灯）
- 按下水泵开关（2）以启动水泵。
开关亮起。

调节毛刷压力



注意：
毛刷压力的红色控制灯亮起，随后按下列说明更改毛刷高度。

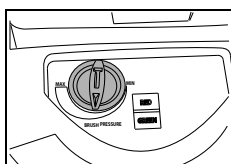

- 旋拧毛刷高度调节器（毛刷压力），直至绿灯亮起。

清洁方式

直接工作方式：

在单个工作流程中直接擦洗和吸净

间接工作方式：

在多个工作流程中直接擦洗和吸净



提示：

更多有关直接或间接工作模式的信息请详见对应页面。

更加详细的信息请与售后服务合作伙伴取得联系。

清洁溶剂的补料



注意：

未添加清洁溶剂进行清洗工作可造成地板损伤。



提示：

从泵的拍击振动噪声指出淡水箱为空



注意：

水泵不得长期干燥运行。

- 设备必须切断电源。
- 打开水箱盖。
- 向淡水水箱内注水，详见页面 296。
- 借助给料杯将清洁溶剂倒入水箱。
- 关上水箱盖。

LED 指示灯	状态指示灯
指示灯 绿色	正确调节毛刷高度（毛刷压力）
指示灯 红色	更改毛刷高度（毛刷压力）向右拧控制钮增加毛刷压力，向左减弱毛刷压力。

工作结束

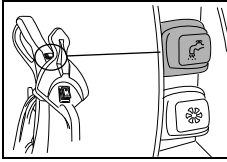

- 按下吸气总成开关。
停止清洁溶剂进料

- 继续让抽吸总成运行直至软管中的污水吸干。

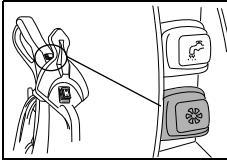

- 按下吸气总成开关。
关闭吸气马达

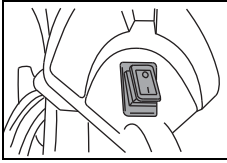

- 切断设备电源（主开关）并拔出插头。

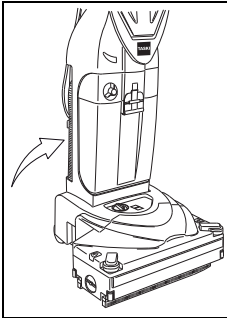

- 在垂直位置锁紧设备。

- 将电缆松散的缠绕在电缆挂钩上。



注意：

按下列步骤操作清空与清洗设备时，必须始终保证设备关闭（主开关）并拔掉插座上的设备插头。

拆卸并清洗吸气嘴

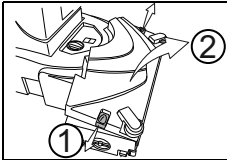

- 通过释放侧边解锁开关以打开毛刷外壳的盖子。

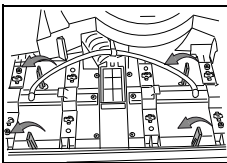

- 向左旋拧四枚黄色夹子以解锁吸嘴。

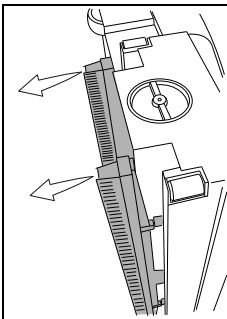

- 将设备移动至一侧以拆卸吸嘴。

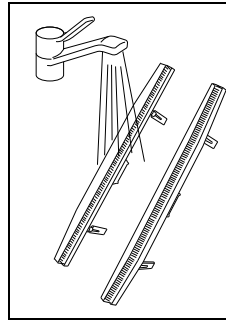

- 在流水下冲洗吸嘴。

提示：



安装前检查刮刀（Sauglippe）的状态。刷毛过短或刮刀损坏会影响清洁效果！

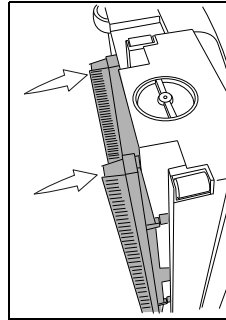

- 重新将吸嘴插入到吸嘴体中。
注意前后喷嘴的不同。位置位于喷嘴的上方。（FRONT + REAR）

清空和清洗污水箱与淡水水箱

提示：



污水与清洁溶剂的处理必须遵守国家相关的规定。

提示：



在清空污水箱前注意清洁溶剂生产商所规定的工作人员保护措施条款。

清空污水箱与淡水水箱

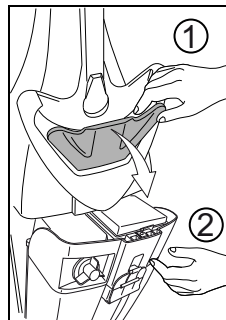

- 拉开水箱锁定装置（1）来取出设备中的水箱。
- 用另一只手握住水箱（2），避免在解锁过程中从支架上跌落。
- 从支架上抽出水箱。

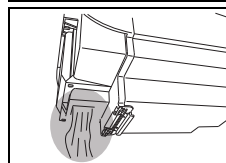

- 利用水箱背面的出水口将污水排净。

清洗污水箱与淡水水箱

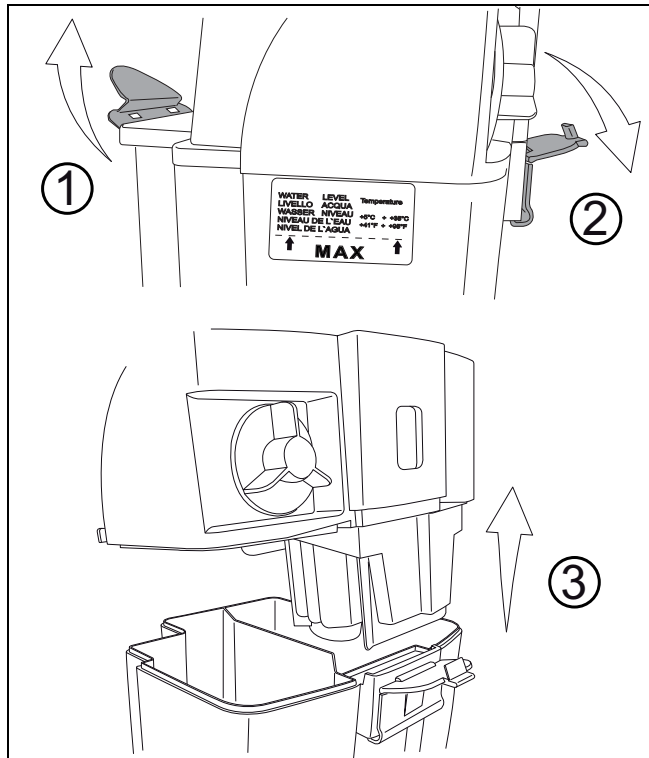

- 彻底清洗掉污垢和新鲜水箱用干净的水。

清洗马达保护过滤器

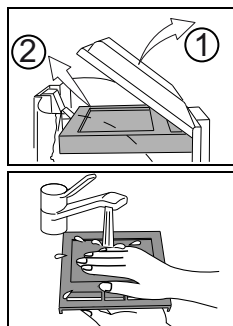

- 从过滤器外壳上方的透明过滤防护上拆下马达防护过滤器。

- 在流水下清洗马达防护过滤器。
- 清洗后拧干马达防护过滤器。



注意：

马达防护过滤器未完全干之前不得安装。

清洗过滤外壳与浮子

- 在清洗过滤外壳前，将马达防护过滤器从过滤防护器上拆除。

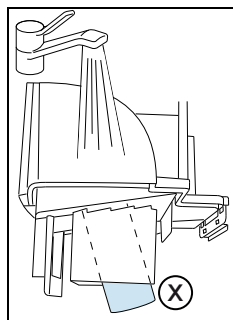

- 在流水下冲洗过滤外壳以及其下方的浮子 (X)。

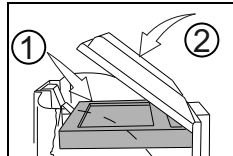

- 重新安装晾干后的马达防护过滤器。

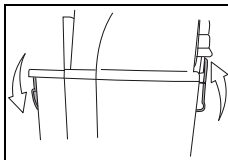

- 将过滤外壳装在水箱上并锁定。

清洗与更换海绵 / 水泵防护过滤器

清洗 / 更换海绵过滤器

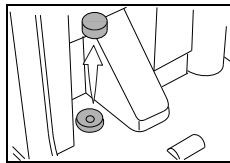

- 使用钳子拆下亮黄色的海绵过滤器。

提示：



每月定期清洗海绵过滤器。
必要时更换海绵过滤器。

更换水泵防护过滤器

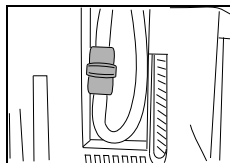

- 每年更换水泵防护过滤器。

清洗 / 更换毛刷辊子

更换毛刷辊子



注意：

注意尖锐物体危险。
请佩戴手套防护！

提示：



每次使用后检查毛刷辊子的磨损情况。
刷毛过短或毛刷辊子损坏可能导致覆面损伤以及影响清洁效果！

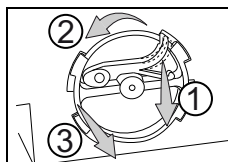

- 将设备移动至一侧，从上方观察侧边毛刷支架的情况。
- 按下旋转保护 (1)，逆时针旋转毛刷支架 (2) 并将其从外壳 (3) 中抽出。

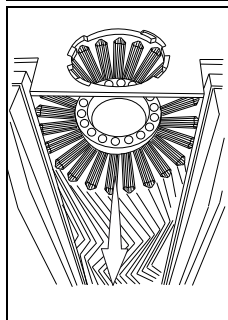

- 取出毛刷辊子。
- 在流水下清洗毛刷辊子。

清洗毛刷外壳

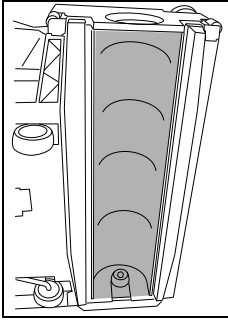

- 用湿抹布擦洗毛刷外壳。

插入毛刷辊子

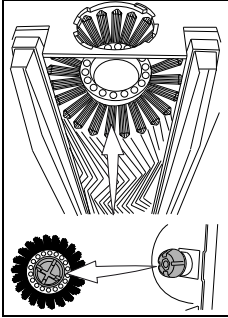

- 重新组装毛刷辊子。
重新装入毛刷辊子必须将辊子的白色拨杆搭在喷嘴的白色拨杆上。毛刷辊子拨杆上的弧棱必须正确插入喷嘴的拨杆中。

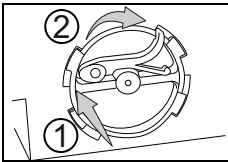

- 重新安装毛刷支架并逆时针旋转至与旋转防护齿合。

清洗运输轮

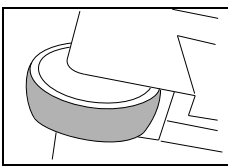

- 每次使用前都应使用湿抹布运输轮的表面。
沥青路面可能会弄脏运输轮。

清洗设备



注意：
禁止使用高压水枪或水射流清洗设备。
渗漏到设备内部的液体会导致机械或电子元件严重损坏。

- 采用湿抹布擦拭设备。

设备的存放与停泊（非运转情况）



提示：
必须切断设备电源（主开关），并拔掉插头。



提示：
在开放的水箱中存放设备。通过这种方式使水箱干燥。
从而避免产生霉点与难闻的气味。

售后服务、维护与保养

定期维护设备是保证设备功能正常与较长使用寿命的重要前提。



注意：
使用 TASKI 原厂配件，否则所有保修与责任义务将会失效。

标示解释：
◇ = 每次清洗工作结束，◇◇ = 每周，
◇◇◇ = 每月

经营活动	◇	◇◇	◇◇◇	间隔
清洗吸嘴	•			298
清洗毛刷辊子	•			299
定期检查毛刷长度		•		
更换毛刷辊子			•	299
吸收道 维护盖	•			294
清洗 / 更换马达防护过滤器			•	299
清洗海绵过滤器			•	299
更换水泵防护过滤器			•	299
使用湿抹布擦拭设备	•			
清洗运输轮		•		300

维护间隔

TASKI 设备属于高质量的产品，每台在出厂前都经专业授权人员检测设备的安全。设备的电子与机械组件在经过长期使用后会出现正常的磨损与老化。

- 为了保障运转安全必须在设备工作 500 小时后或至少每年一次进行设备维护。



提示：
根据特殊要求和 / 或在非充分维护情况下应缩短保养间隔。

客户服务

如果您因产品故障或订购本公司产品而与我们联系，请告知产品类型与设备编号。

说明详见设备铭牌。使用手册最后一页记录了各地泰华施售后服务合作伙伴的地址。

故障

故障	潜在原因	解除故障	页面
设备功能失灵	插头未插入电源插座	• 连接插座上的设备插头。	294
	主开关切断	• 启动主开关	
	插头或线缆损坏	• 联络售后服务合作伙伴	
	发动机不转	• 联络售后服务合作伙伴	
	主开关损坏	• 联络售后服务合作伙伴	
毛刷辊子无法旋转	设备未处于工作位置	• 将设备移到工作位置。	297
	马达旋转，毛刷不旋转	• 驱动设备损坏 • 联络售后服务合作伙伴	
吸尘效果差	马达防护过滤器 受污	• 清洗或更换马达防护过滤器	299
	抽吸软管未正确插入	• 检查抽吸软管	

技术资料

设备	150E				
工作宽度	34				厘米
吸水扒宽度	36				厘米
尺寸 (长宽高)	43 x 38 x 112				厘米
操作准备就绪 设备重量 最大	12				千克
额定电压	220-240V~	120V	100-110V~	100V	AC
名义额定功率	1100				瓦
频率	50 - 60	60	60	50	Hz
较长电线	10				m
净水箱 额定 +/- 5%	2.6				升

根据 IEC60335-2-72 的测量值		
声压等级 LpA	74	dB(A)
不安全 KpA	3	dB(A)
振动总值	<2.5	m/s ²
不安全 K	0.25	m/s ²
防水喷溅保护	IPX4	
保护等级	II	

配件

编号	物品	150E
7516236	毛刷辊子 中度 黑	x
7516237	毛刷辊子 硬 红	x
7516546	吸嘴套装	x

运输



提示：
运输过程中保持设备呈直立状态。



提示：
注意设备妥善固定在运输车辆内。

报废



提示：
该设备与配件在报废与退役后应根据国家规定运送给专业处理机构。Diversey 售后服务为您提供支持服务。

设备尺寸

尺寸单位为厘米！

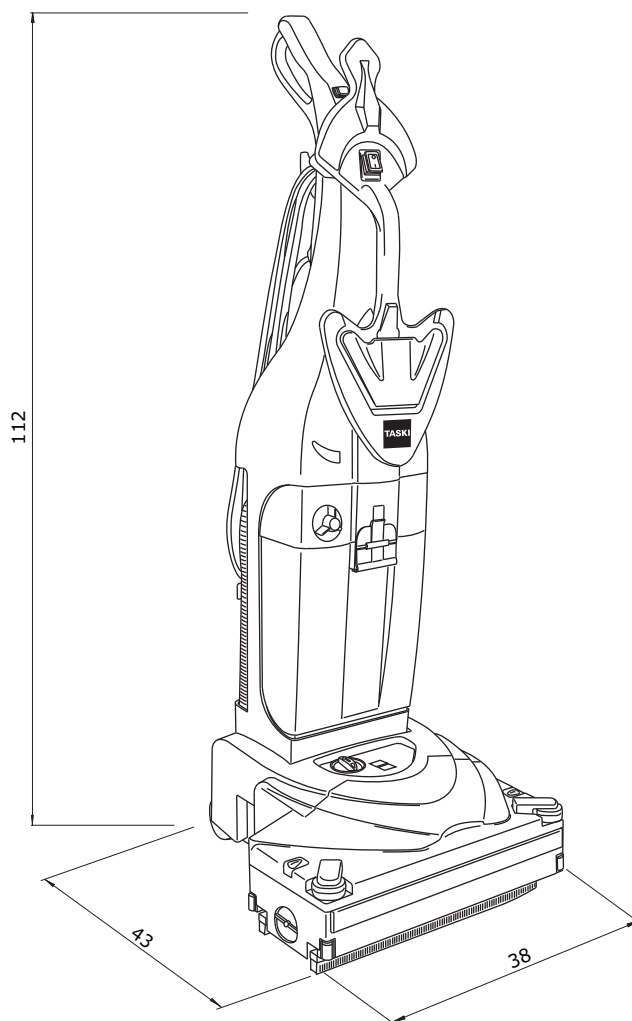

AT Diversey Austria Trading GmbH Guglgasse 7-9 1030 Wien Tel (43) 1 605 57 0	BE Diversey Belgium BVBA Haachtsesteenweg 672 1910 Kampenhout Tel (32) 16 61 77 06	CH Diversey Europe B.V., Utrecht Zweigniederlassung Münchwilen Eschlikonerstrasse 9542 Münchwilen Tel (41) 71 969 27 27	CZ Diversey Ceska republika, s.r.o K Hájum 1233/2 155 00 Praha 5 Tel (420) 296 357 460
DE Diversey Deutschland GmbH & Co. OHG Mallaustrasse 50-56 68219 Mannheim Tel (49) 621 875 73 73	DK Diversey Danmark ApS Teglbuen 10 2990 Nivaa Tel (45) 70 10 66 11	ES Diversey España S.L. C/Orense 4, 5 planta 28020 Madrid Tel (34) 91 394 01 75	FI Diversey Eliel Saarientie 2 00400 Helsinki Tel (358) 20 747 42 00
FR Diversey (France) S.A.S. 9/11, avenue du Val de Fontenay 94133 Fontenay sous Bois Cédex Tel (33) 1 45 14 76 76	GB Diversey Limited Weston Favell Centre NN3 8PD Northampton Tel (44) 1604 405 311	GR Diversey Hellas S.A. 5 Himaras St 15125 Marousi Tel (30) 210 638 59 00	HU Diversey Ltd. Puskás Tivadar u. 6. 2040 Budaors Tel (36) 23 509 100
IE Diversey Hygiene Sales Limited Ballyfermot office Westlink industrial estate Kylemore road Dublin 10 Tel (353) 1 626 11 82	IT Diversey S.r.L. Via Meucci 40 20128 Milano Tel (39) 02 25 80 32 33	MT Forestals (Appliances) Ltd. The Strand SLM 07 Sliema Tel (356) 21 344 700-7	NL Diversey B.V. Maarssebroeksedijk 2 P.O. Box:40441 3542 DN Utrecht Tel (31) 30 247 69 11
NO Lilleborg Profesjonell Postboks 673 - Skøyen 0214 Oslo Tel (47) 815 36 000	PL Diversey Polska Sp. z.o.o. Ul.Fabryczna 5a 04-028 Warszawa Tel (48) 22 516 30 00	PT Diversey Portugal-Sistemas de Higiene e Limpeza Unipessoal Lda Z. Ind.Abrunheira 2714-505 Sintra Tel (351) 2 191 57 000	RO Diversey Romania S.R.L. Baneasa Business Center, Etaj 5 Sos.Bucuresti - Ploiesti 17-21 Sector 1, Bucuresti Tel (40) 21 233 3894
RU LLC Diversey 125445, Russia, Moscow, 24D Smolnaya str, Meridian Commercial Tower 2d floor Tel (7) 095 970 17 97	SV Diversey Sverige AB Liljeholmsvägen 18 Box 47313 10074 Stockholm Tel (46) 877 99 300	SK Diversey Slovensko s.r.o Rybničná 40 831 06 Bratislava Tel (421) 2 4445 4895	SL Diversey d.o.o. Trzaska cesta 37a 2000 Maribor Tel (386) 2 320 7000
TR Diversey Sanayi ve Ticaret A.S. İçerenköy Mahallesi, Bahçelerarası Sok.No:43 34752 Ataşehir / İstanbul, Türkiye Tel (90) 216 57 86 400			